

AVANT[®]

735

Instrukcja obsługi 2023-

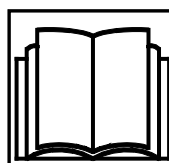

Przed uruchomieniem ładowarki należy przeczytać niniejszą instrukcję obsługi, naklejki bezpieczeństwa i inne instrukcje związane z bezpieczeństwem. Niezastosowanie się do tych instrukcji może spowodować poważne obrażenia. Zachowaj wszystkie instrukcje do wglądu.

SPIS TREŚCI

WSTĘP	3	Kabiny (opcje)	80
Wprowadzenie	3	ZALECENIA OGÓLNE	85
Przeznaczenie urządzenia	4	Uruchamianie ładowarki	86
Upewnić się, że obowiązujące instrukcje są zawsze dostępne	5	Wyłączanie silnika (Procedura bezpiecznego zatrzymania)	89
Gwarancja Avant	7	Sterowanie w trybie jazdy	90
BEZPIECZEŃSTWO PRZEDE WSZYSTKIM	8	Praca w zimnych warunkach	93
Zalecenia ogólne	8	Kierowanie maszyną	95
Obsługa ciężkich ładunków	15	Transport materiałów	96
Prace na nierównym terenie, pochyłościach i w pobliżu wykopów	17	Postępowanie w przypadku przewrócenia się maszyny	97
Sprzęt ochrony indywidualnej	18	PRACA Z PRZYSTAWKAMI	99
Układ elektryczny i obsługa akumulatora	22	Wymagania odnośnie przystawek	99
OPIS ŁADOWARKI	25	Podłączanie przystawek	101
Identyfikacja ładowarki	25	Podłączanie węży hydraulicznych przystawki	103
Główne elementy urządzenia	27	Obsługa hydrauliki roboczej	104
Oznaczenia i tabliczki	28	Zwalnianie ciśnienia resztkowego z układu hydraulicznego	105
Specyfikacja techniczna	38	Adaptory złączy	106
Wymagania dotyczące oleju silnikowego	41	SKŁADOWANIE, TRANSPORT, PUNKTY MOCOWANIA I PODNOSZENIE	108
Opony	42	Składowanie	111
Przepływ oleju hydrauliki roboczej	44	Podnoszenie ładowarki	112
UDŹWIG NOMINALNY	46	SERWISOWANIE I KONSERWACJA	113
Wskaźnik obciążenia	49	Komora silnika i przestrzeń do przechowywania w ładowarce	115
Znamionowy udźwig roboczy	50	Montaż podpory serwisowej i blokady ramy	117
Obciążenie przewracające - Wykres obciążenia	52	Codzienne przeglądy i okresowy harmonogram obsługi	118
ELEMENTY STERUJĄCE I OPCJE ŁADOWARKI ..	54	Codzienne i rutynowe procedury konserwacyjne	122
Omówienie elementów sterowniczych	55	Kontrole i rutynowa konserwacja silnika	133
Deska rozdzielcza	57	Kontrole po uruchomieniu ładowarki	138
Wyświetlacz wielofunkcyjny	58	W przypadku dodania lub zdjęcia obciążników	139
Sterowanie wysięgnikiem, układem hydrauliki roboczej i innymi funkcjami	62	Obsługa okresowa	140
Funkcja pływania wysięgnika	69	Układ spalin i bezpieczniki	150
Funkcja amortyzacji wysięgnika (opcja)	70	Rozruch z akumulatora innego pojazdu i zasilanie pomocnicze	153
Obciążniki	71	ROZWIĄZYWANIE PROBLEMÓW	157
Dodatkowe przyłącza hydrauliki roboczej, przód i tył (opcja)	74	REJESTR KONSERWACJI	160
Fotel - Pasy bezpieczeństwa i regulacja fotela	76	SPIS ALFABETYCZNY	164
Światła	78		

Wstęp

Wprowadzenie

Firma AVANT TECNO OY pragnie podziękować za zakup ładowarki Avant. Urządzenie zostało stworzone na podstawie wieloletniego doświadczenia firmy Avant w projektowaniu i produkcji kompaktowych ładowarek. Przed rozpoczęciem eksploatacji należy dokładnie zapoznać się z niniejszą instrukcją obsługi. Przestrzeganie instrukcji pozwala na:

- eksploatację urządzenia w bezpieczny i wydajny sposób
- kontrolowanie i eliminowanie zagrożeń w celu uniknięcia uszkodzeń ciała i wyposażenia
- utrzymanie prawidłowego stanu technicznego i wieloletniej eksploatacji urządzenia

W niniejszej instrukcji zastosowano poniższe symbole ostrzegawcze, wskazujące na czynniki, które należy uwzględnić, aby zredukować ryzyko obrażeń ciała lub szkód materialnych:

	OSTRZEŻENIE: SYMBOL BEZPIECZEŃSTWA
	Ten symbol oznacza: „ Ostrzeżenie, zachowaj czujność! Twoje bezpieczeństwo jest zagrożone! ” Ten symbol bezpieczeństwa oznacza ważne informacje dotyczące bezpieczeństwa zamieszczone w niniejszej instrukcji obsługi. Naruszenie zaleceń może prowadzić do poważnego uszkodzenia ciała operatora oraz innych osób w pobliżu. Sam symbol ostrzeżenia i dołączony do niego tekst wskazują ważne komunikaty dotyczące bezpieczeństwa w całej instrukcji obsługi. Ma on na celu zwrócenie uwagi na instrukcje dotyczące bezpieczeństwa operatora lub bezpieczeństwa innych osób. W razie zauważenia tego symbolu, należy zachować ostrożność: Zagrożone jest Twoje bezpieczeństwo. Należy uważnie przeczytać informacje podane przy symbolu i poinformować innych operatorów.

NIEBEZPIECZEŃSTWO Wyrażenie oznacza niebezpieczną sytuację, która - jeśli się jej nie zapobiegnie - spowoduje śmierć lub poważne obrażenia ciała.

OSTRZEŻENIE To słowo ostrzegawcze oznacza potencjalnie niebezpieczną sytuację, która - jeśli się jej nie zapobiegnie - może spowodować obrażenia ciała lub śmierć.

PRZESTROGA To słowo ostrzegawcze jest stosowane, gdy może dojść do drobnych obrażeń ciała, jeśli instrukcje nie będą prawidłowo przestrzegane.

NOTYFIKACJA

To słowo ostrzegawcze wskazuje informacje dotyczące prawidłowej eksploatacji i konserwacji urządzenia.

Niezastosowanie się do instrukcji towarzyszących temu symbolowi może doprowadzić do uszkodzenia urządzenia lub innych szkód rzeczowych.

Przeznaczenie urządzenia

AVANT 735 jest przegubowym modelem kompaktowej ładowarki zaprojektowanym i wyprodukowanym do zastosowań przemysłowych i prywatnych. Ładowarka współpracuje z przystawkami oferowanymi przez Avant Tecno Oy, co umożliwia wykonywanie różnych rodzajów prac. Ze względu na uniwersalny charakter maszyny oraz zróżnicowanie przystawek i zadań, należy zapoznać się dodatkowo z instrukcją obsługi przystawki. Każdy użytkownik zobowiązany jest do przestrzegania zasad BHP obowiązujących na obiekcie, wszelkich innych ogólnych zasad BHP, a także zasad ruchu drogowego.

Należy pamiętać, że bezpieczeństwo jest wynikiem kilku czynników. Ładowarka wraz z przystawką lub sama ładowarka ma dużą moc, a nieprawidłowa lub nieostrożna obsługa może prowadzić do poważnego uszkodzenia ciała lub wyposażenia. Zabrania się korzystania z przystawki bez zapoznania się z obsługą i możliwymi zagrożeniami. Ładowarki nie można używać jako platformy roboczej do podnoszenia lub transportu osób. Różne zadania wymagają różnych przystawek. Zabrania się obsługiwanego ładunków i materiałów bez podłączenia odpowiedniej przystawki. Zabrania się używania ładowarki do prac podziemnych lub tunelowych. Zabrania się zawieszania ładunków na wysięgniku ładowarki.

Ładowarka została zaprojektowana pod kątem zminimalizowania konserwacji. Regularną konserwację może przeprowadzać operator. Jednak bardziej skomplikowane zadania powinny być realizowane przez wykwalifikowanych specjalistów. Wszelkie czynności serwisowe dozwolone są tylko przy użyciu odpowiedniego wyposażenia ochronnego. Stosować oryginalne części zamienne. Zapoznać się z zaleceniami instrukcji dotyczącymi konserwacji i serwisowania.

W przypadku dodatkowych pytań w sprawie obsługi i konserwacji urządzenia lub zamówienia części zamiennych i usług serwisowych prosimy o kontakt z lokalnym przedstawicielem Avant.

Oprócz instrukcji bezpieczeństwa zawartych w niniejszej instrukcji obsługi, należy również przestrzegać instrukcji BHP, lokalnego prawa i innych przepisów dotyczących eksploatacji sprzętu. Należy szczególnie przestrzegać przepisów dotyczących używania wyposażenia na drogach publicznych. Przed użyciem ładowarki na drogach należy skontaktować się ze swoim przedstawicielem Avant, żeby uzyskać więcej informacji na temat lokalnych wymogów.

Upewnić się, że obowiązujące instrukcje są zawsze dostępne.**NIEBEZPIECZEŃSTWO**

Nieprawidłowa lub nieostrożna obsługa ładowarki może prowadzić do poważnego wypadku. Przed rozpoczęciem eksploatacji maszyny zapoznać się z instrukcją obsługi i zasadami BHP oraz zachować je dostępne również do wglądu innych operatorów.

Korzystanie z przystawek wymaga znajomości odpowiednich zasad dotyczących użytkowania, montażu, bezpieczeństwa i unikania niebezpiecznych sytuacji. Przystawka może powodować ryzyko, które nie występuje w przypadku korzystania z ładowarki z inną przystawką. Przed rozpoczęciem użytkowania przystawki należy przeczytać instrukcję obsługi.

Prosimy o kontakt z lokalnym przedstawicielem Avant w sprawach dotyczących serwisu, części zamiennych lub problemów, które mogą wystąpić podczas obsługi ładowarki lub jej przystawek.

Przechowywać instrukcję na maszynie. W przypadku utraty instrukcji obsługi należy skontaktować się z lokalnym sprzedawcą Avant w celu uzyskania dodatkowego egzemplarza. W przypadku odsprzedania urządzenia, przekazać nowemu użytkownikowi również instrukcję obsługi.

Instrukcje przystawek**NIEBEZPIECZEŃSTWO**

Przystawka może powodować poważne ryzyko, którego nie omówiono w niniejszej instrukcji.

Upewnić się, że instrukcje przystawek są dostępne. Niewłaściwe użytkowanie przystawki może prowadzić do poważnych urazów, a nawet utraty życia.

Każda przystawka dostarczana jest wraz z instrukcją obsługi. Instrukcja zawiera ważne informacje dotyczące bezpieczeństwa, sposobu podłączania, użytkowania i konserwacji przystawki.

Instrukcja silnika

Poza instrukcją obsługi ładowarki należy zapoznać się również z instrukcją obsługi silnika.

Przestrzegać zaleceń dotyczących eksploatacji silnika. Jeżeli informacje w obu instrukcjach są sprzeczne, pierwszeństwo zachowuje instrukcja obsługi ładowarki.

Lista części zamiennych

Wszystkie części zamienne ładowarki wymieniono w oddzielnym wykazie części. Części silnika uwzględniono w wykazie części zamiennych silnika.

Wersje niniejszej instrukcji obsługi

Spółka Avant realizuje politykę ciągłego doskonalenia produktów. Zaktualizowane wersje instrukcji obsługi zastępują poprzednie wersje, pod warunkiem, że rok na stronie tytułowej jest zgodny z oryginalną instrukcją. Aktualną wersję instrukcji obsługi można uzyskać od lokalnego przedstawiciela. Niektóre cechy lub szczegóły techniczne podane w niniejszej instrukcji mogą ulec zmianie bez powiadomienia. Ilustracje zamieszczone w niniejszej instrukcji obsługi mogą prezentować opcjonalne wyposażenie lub funkcje, które obecnie są niedostępne. Zastrzegamy sobie prawo do zmiany treści instrukcji obsługi bez powiadomienia.

Przechowywać instrukcję w maszynie.



Zapoznać się z instrukcją przed rozpoczęciem eksploatacji. Instrukcję ładowarki i instrukcje przystawek przechowywać w skrzynce za fotelem operatora.

Przechowywać instrukcję na maszynie. W przypadku utraty lub uszkodzenia instrukcji obsługi należy skontaktować się z lokalnym sprzedawcą Avant w celu uzyskania dodatkowego egzemplarza. W przypadku odsprzedania urządzenia, należy przekazać nowemu użytkownikowi również instrukcję obsługi. Elektroniczną wersję instrukcji obsługi można uzyskać od lokalnego przedstawiciela.

Przechowywanie w kabinie GT:

W ładowarce wyposażonej w kabinę GT instrukcje mogą być przechowywane w kabinie. Znajduje się w niej specjalna siatka do trzymania podręczników.

Kwalifikacje operatora

Ładowarka może być obsługiwana wyłącznie przez operatorów, którzy zapoznali się z niniejszą instrukcją obsługi oraz odpowiednimi instrukcjami przystawek. Bez względu na wcześniejsze doświadczenie w obsłudze kosiarek, ładowarek, quadów i podobnych urządzeń, należy nauczyć się zasad obsługi ładowarki. Praktykę w obsłudze maszyny i przystawek przed rozpoczęciem prac prowadzić w bezpiecznej, otwartej strefie zabezpieczonej przed dostępem innych osób.

Operator powinien być w pełni władz fizycznych i umysłowych oraz zachowywać zdolność zachowania uwagi i obserwowania otoczenia. Nie używać maszyny pod wpływem leków, które mogą utrudniać zdolność bezpiecznej obsługi wyposażenia. Nie obsługiwać ładowarki pod wpływem alkoholu lub innych środków odurzających.

W zależności od strefy wykonywania prac, może być również wymagane zapoznanie się z obowiązującymi regulaminami pracodawcy, przepisami, normami przemysłowymi i państwowymi.

Dostępne opcje

Niektóre urządzenia lub opcje przedstawione w niniejszej instrukcji obsługi mogą nie być dostępne. Ilustracje w niniejszej instrukcji mogą dotyczyć innego wyposażenia opcjonalnego. Dostępność wyposażenia opcjonalnego może ulec zmianie. Niektóre opcje mogą uniemożliwiać instalację i korzystanie z innych opcji. Więcej informacji można uzyskać u lokalnego dealera Avant.

Gwarancja Avant

Gwarancja dotyczy tylko ładowarki Avant 735, jednak nie obejmuje przystawek używanych z maszyną. Wszelkie naprawy i modyfikacje wykonywane bez uprzedniego porozumienia z Avant Tecno Oy powodują unieważnienie gwarancji. W okresie pierwszych dwóch lat lub 1000 godzin eksploatacji (którykolwiek termin mija wcześniej), Avant Tecno Oy gwarantuje wymianę każdej uszkodzonej części i usunięcie każdej wady/usterki, zgodnie z poniższymi warunkami gwarancyjnymi:

1. Maszyna była prawidłowo konserwowana zgodnie z harmonogramem producenta.
2. Gwarancja nie obejmuje uszkodzeń wynikających z nienależytej obsługi lub przekraczania zatwierdzonych limitów specyfikacji wyszczególnionych instrukcji obsługi.
3. Avant Tecno Oy nie ponosi odpowiedzialności za przerwy w pracy i inne straty pośrednie wynikające z usterki produktu.
4. Podczas rutynowej konserwacji stosowane będą wyłącznie części oryginalne lub zatwierdzone przez Avant Tecno Oy.
5. Gwarancja nie obejmuje uszkodzeń wynikających z zastosowania niewłaściwego paliwa, niewłaściwych środków smarnych, cieczy chłodzących i rozpuszczalników myjących.
6. Gwarancja Avant nie obejmuje części eksploatacyjnych (np. opony, akumulatory, filtry, paski, itp.), z wyjątkiem przypadków ewidentnego wykazania, że elementy takie były wadliwe w momencie dostawy.
7. Gwarancja nie obejmuje uszkodzeń wynikających z zastosowania przystawek niezatwierdzonych do użytku z produktem.
8. Jeżeli usterka wynika z wady produkcji lub montażu, zwrócić produkt autoryzowanemu sprzedawcy Avant w celu wykonania naprawy. Gwarancja nie obejmuje również kosztów podróży i transportu.

Bezpieczeństwo przede wszystkim



NIEBEZPIECZEŃSTWO

Nieprawidłowa lub nieostrożna obsługa ładowarki może prowadzić do poważnego wypadku. Przed rozpoczęciem eksploatacji urządzenia zapoznać się z zasadami prawidłowego użytkowania. Zapoznać się z niniejszą instrukcją operatora, przepisami dot. bezpieczeństwa, przepisami lokalnymi i zasadami BHP na stanowisku pracy.



Przed rozpoczęciem eksploatacji urządzenia zapoznać się z ograniczeniami funkcji przyspieszania, hamowania, manewrowania, a także warunkami zachowania stabilności i udźwigu. Upewnić się, że wszyscy użytkownicy zapoznali się z zasadami BHP.

W przypadku braku doświadczenia w pracy z maszyną, próbne operacje wykonywać w bezpiecznej strefie zabezpieczonej przed dostępem innych osób.

Zalecenia ogólne

1. Pamiętać o zachowaniu prawidłowej postawy ciała. Podczas jazdy w wygodnej pozycji siedzącej, nogi umieścić w przestrzeni na nogi. Przynajmniej jedna dłoń powinna być ułożona na kole kierownicy.
2. Po zajęciu pozycji siedzącej zapiąć pas bezpieczeństwa, a ręce i nogi trzymać w odpowiedniej pozycji roboczej.
3. Przed opuszczeniem fotela operatora:
 - Obniżyć wysięgnik i położyć przystawkę płasko na podłożu.
 - Włączyć hamulec postojowy.
 - Wyłączyć silnik i wyjąć kluczyk zapłonu.
4. Po zakończeniu pracy oraz w przypadku pozostawienia ładowarki bez nadzoru zawsze odłączyć akumulator.
5. Rozpoczynać pracę z ładowarką powoli i ostrożnie. Jazdę próbną prowadzić w bezpiecznej i otwartej przestrzeni przed podłączeniem przystawki. Przestrzegać zaleceń podanych w niniejszej instrukcji obsługi oraz w instrukcji obsługi przystawki.
6. Dźwignie sterowania należy obsługiwać ostrożnie i bez wykonywania nagłych ruchów. Unikać nagłych ruchów podczas obsługi ładunku w celu uniknięcia zrzucenia ładunku i zachowania stabilności maszyny.
7. Nie zbliżać się do strefy niebezpiecznej przy uniesionym wysięgniku. Nie dopuszczać innych osób do strefy prac.
8. Zawsze należy zapoznać się z instrukcją obsługi odpowiedniej przystawki i zawsze przechowywać ją do dyspozycji wszystkich użytkowników. Zapoznać się z instrukcjami przystawek i przestrzegać przedstawionych w nich zaleceń.
9. Podczas obsługi ładowarki lub przystawek należy zawsze zachować czujność. Należy uważać na inne osoby oraz obserwować otoczenie, powierzchnię terenu i zbocza. Należy zachować czujność w przypadku nieprawidłowej pracy ładowarki, np. niestandardowy hałas, wibracje lub inne oznaki nieprawidłowego działania.
10. Nie zbliżać dłoni, stóp i odzieży do elementów ruchomych, części układu hydraulicznego i gorących powierzchni.
11. Upewnić się, że dookoła ładowarki i przystawki zachowana jest bezpieczna wolna strefa.
12. Niektóre przystawki lub ich części mogą sięgać strefy pracy operatora, jeśli nie będą używane w prawidłowy sposób. Należy zawsze zapoznać się z instrukcjami obsługi przystawek pod kątem ewentualnych ograniczeń w użytkowaniu.
13. Zabrania się przewożenia ładunków przy uniesionym wysięgniku. Wszystkie przystawki należy prowadzić maksymalnie blisko podłoża. Przed opuszczeniem fotela operatora obciążenie lub przystawkę należy zawsze opuścić i oprzeć je pewnie na ziemi.

14. Zabrania się używać maszyny do przewożenia osób. Nie transportować i nie podnosić innych osób wchodzących na łyżkę lub inną przystawkę. Do unoszenia personelu służy specjalna przystawka: platforma robocza Avant Leguan 50. Przestrzegać zaleceń instrukcji obsługi przystawki Leguan 50.
15. Nie przekraczać dopuszczalnego obciążenia przewracającego. Zapoznać się z obowiązującymi krzywymi obciążenia i innymi informacjami przedstawionymi w niniejszej instrukcji obsługi.
16. Podczas wykonywania skrętu pamiętać, że fotel operatora wychyla się poza promień skrętu kół (ryzyko kolizji).
17. Nie obsługiwać ładowarki w pomieszczeniach zamkniętych lub w strefie występowania zagrożenia wybuchem, gdzie mieszaniny pyłu lub gazów mogą stwarzać ryzyko pożaru lub wybuchu.
18. Nie zbliżać silnika do materiałów palnych. Znajdujące się w komorze silnika materiały takie jak zanieczyszczenia, słoma lub pył stwarzają ryzyko pożaru.
19. Zapoznać się z instrukcją podnoszenia, holowania i transportowania na stronie 108.
20. Przestrzegać wszystkich zasad dotyczących kontrolowania, serwisowania i konserwowania wyposażenia. W przypadku zauważenia jakichkolwiek usterek lub uszkodzeń, usunąć je przed kontynuowaniem eksploatacji.
21. Przed rozpoczęciem konserwacji lub naprawy zawsze wyłączyć silnik, obniżyć wysięgnik i zwolnić ciśnienie z układu hydraulicznego. Począć na schłodzenie się ładowarki przed rozpoczęciem pracy. Zapoznać się z zasadami bezpieczeństwa podczas konserwacji ze strony 113.
22. Osoba, która nie zapoznała się z instrukcją oraz zasadami bezpiecznego i prawidłowego użytkowania ładowarki nie może obsługiwać ładowarki i jej przystawek.
23. Nie wolno obsługiwać ładowarki i przystawek znajdując się pod wpływem alkoholu, narkotyków lub leków mogących zakłócić ocenę sytuacji, powodować senność, jak również w innym stanie z medycznym przeciwwskazaniem w zakresie używania sprzętu.



Niebezpieczeństwo przygniecenia pod wysięgnikiem lub przystawką – Nie zbliżać się do podniesionego wysięgnika i przystawki. Należy zawsze pamiętać, że ładunek może spaść i wysięgnik może nieoczekiwanie opaść z powodu utraty stabilności, usterki mechanicznej lub użycia elementów sterujących ładowarką przez inną osobę, powodując niebezpieczeństwo zmiążdżenia. Przed opuszczeniem fotela operatora wysięgnik lub przystawkę należy zawsze opuścić na podłoże. Przystawka ani ładowarka nie są przeznaczone do długotrwałego utrzymywania podniesionego ładunku. Podczas opuszczania fotela operatora może ulec zmianie stabilność ładowarki, prowadząc do przewrócenia się maszyny. Nie pozwalają, aby pod podniesionym ładunkiem lub przystawką przebywały jakiegokolwiek osoby.

**NIEBEZPIECZEŃSTWO**

Zabezpieczenia służą użytkownikom - Zabrania się modyfikowania i obchodzenia zabezpieczeń.

Zabezpieczenia służą użytkownikom. Zabrania się modyfikowania i dezaktywowania systemów zabezpieczeń ładowarki. W przypadku stwierdzenia nieprawidłowego działania zabezpieczeń, przerwać eksploatację i zlecić serwis ładowarki.

**NIEBEZPIECZEŃSTWO**

Ciśnienie hydrauliczne – Ryzyko doznania poważnych obrażeń. W przewodach hydraulicznych i innych elementach hydraulicznych może występować ciśnienie resztkowe, które może powodować przenikanie wyciekającego oleju hydraulicznego przez skórę. Zabrania się sprawdzania wycieków dotykowo dłonią – do tego celu należy użyć kawałka tektury. Przed odłączeniem armatury oraz przed przystąpieniem do zidentyfikowania miejsca nieszczelności i wykonaniem jakichkolwiek czynności serwisowych należy usunąć z układu resztkowe ciśnienie hydrauliczne. W przypadku przedostania się płynu hydraulicznego przez skórę natychmiast zasięgnąć porady lekarza, ponieważ nawet przy łagodnych objawach początkowych mogą się szybko pojawić poważne obrażenia.

**OSTRZEŻENIE**

Niebezpieczeństwo upadku z wysokości i przejechania przez ładowarkę – Nigdy nie podnosić ani nie przewozić innych osób. Nie wolno używać ładowarki, ani jej przystawek do podnoszenia i transportowania osób, ani jako platformy roboczej, nawet przez krótki czas. Nie wolno wspinać się na przystawkę. Dopuszczalna ilość osób: bez względu na rodzaj przystawki, na ładowarce może przebywać wyłącznie jedna osoba.

**OSTRZEŻENIE**

Niebezpieczeństwo poważnych obrażeń lub śmierci na skutek spadających przedmiotów. Nigdy nie przechylać przystawki do tyłu, gdy jest ona wysoko uniesiona. Pracuj tylko z maszynami wyposażonymi w konstrukcje ROPS i FOPS. Jeżeli ładunek może spaść, należy zabezpieczyć go na przystawce. Należy stosować odpowiedniego typu przystawki do różnych ładunków i przestrzegać instrukcji obsługi danej przystawki.

**OSTRZEŻENIE**

Ryzyko zmiżdżenia przez pracującą ładowarkę – Przed opuszczeniem fotela operatora należy uruchomić hamulec postojowy. Przestrzegać procedury bezpiecznego zatrzymania, żeby uniknąć przypadkowych ruchów ładowarki. Unikać parkowania na nachylnym terenie. W przypadku konieczności parkowania na nachylnym terenie, stosować kliny lub dodatkowe zabezpieczenia przed stoczeniem.

**OSTRZEŻENIE**

Strefy zakleszczania części ciała i odzieży – Uważać na ryzyko zmiżdżenia rąk lub stóp między przednią i tylną ramą ładowarki lub między ładowarką a ścianami budynków – Żadna z części ciała nie może występować poza obręb ramy bezpieczeństwa. Wysunięcie części ciała poza ramę przegubową grozi zakleszczeniem. Głowa, ręce i nogi powinny znajdować się w strefie wewnętrznej ramy. Szczególną ostrożność zachować podczas jazdy w pobliżu ścian i drzew. Dłonie trzymać na kierownicy i joysticku.



Ryzyko zmiążdżenia przez opony – Nie obracać kierownicą w czasie przebywania w pobliżu ładowarki. Skręcenie ramy przegubowej stwarza ryzyko zakleszczenia dla osób stojących w pobliżu kół maszyny. Nie chwytać koła kierownicy podczas wchodzenia do kabiny i schodzenia ze stanowiska operatora, aby uniknąć przypadkowego skręcenia ramy. Zatrzymać maszynę, jeżeli inne osoby zbliżą się do niej. Sprawdzić, czy opony większe od standardowych zapewniają wystarczającą przestrzeń do bezpiecznej pracy.

Pas bezpieczeństwa



Podczas obsługi ładowarki należy zawsze mieć zapięty pas bezpieczeństwa. Pas bezpieczeństwa utrzymuje operatora wewnątrz konstrukcji zabezpieczającej ROPS w przypadku przewrócenia się ładowarki. W przypadku braku zapięcia pasów bezpieczeństwa, w przypadku przewrócenia się ładowarki, istnieje ryzyko zgniecenia między konstrukcją ROPS a podłożem. Więcej informacji na temat regulacji fotela i pasów bezpieczeństwa znajduje się na stronie 76.

Niebezpieczne strefy dookoła ładowarki

Upewnić się, że w niebezpiecznej strefie pracy maszyny i przystawki nie znajdują się osoby postronne. Bezpieczna odległość od innych osób, zależy od przystawki zamocowanej do ładowarki i rodzaju prowadzonych prac. Strefa niebezpieczna ładowarki obejmuje obszar zasięgu wysięgnika, obszar skrętu kół po obu stronach oraz przód i tył ładowarki. Zatrzymywać ładowarkę i przystawkę, jeżeli w pobliżu znajdują się inne osoby.

Należy również upewnić się, że manewr cofania ładowarką może być wykonany w bezpieczny sposób. Nigdy nie należy zakładać, że osoby postronne pozostaną tam, gdzie były ostatnio widziane; sprzęt mobilny często przyciąga uwagę dzieci.

Zwracać uwagę na inne maszyny i inne osoby w rejonie. Zapoznać się z działaniem ładowarki na równym terenie w otwartej strefie.

Jeżeli ładowarka będzie pozostawiona bez nadzoru, zawsze przestrzegać procedury bezpiecznego wyłączenia maszyny opisanej w niniejszej instrukcji. Przede wszystkim opuścić całkowicie wysięgnik i ustawić narzędzie płasko na ziemi. Ładowarka nie jest zaprojektowana do utrzymywania wysięgnika i ładunku w pozycji uniesionej. Nie zostawiać kluczyka w stacyjce ładowarki pozostawionej bez nadzoru, aby uniknąć nieupoważnionego użycia urządzenia.

**NIEBEZPIECZEŃSTWO**

Niebezpieczeństwo pożaru i wybuchu – **Nigdy nie używać ładowarki w strefach zagrożonych wybuchem.** Ładowarka nie jest atestowana do stosowania w miejscach, w których występuje kurz, gazy, chemikalia lub inne substancje, które mogą ulec zapaleniu w wyniku kontaktu z iskrami lub gorącymi powierzchniami.

Ryzyko uduszenia – Zapewnić wentylację**NIEBEZPIECZEŃSTWO****Ryzyko uduszenia – Zapewnić wentylację.**

Oprócz innych zanieczyszczeń, spaliny silnika zawierają tlenek węgla (CO), trujący gaz, którego nie widać ani nie czuć. Używanie ładowarki w zamkniętych lub słabo wentylowanych pomieszczeniach w ciągu kilku minut powoduje utratę przytomności a nawet zgon.

Nigdy nie używać ładowarki w pomieszczeniach lub w częściowo zamkniętych obszarach, chyba że zainstalowano w nich specjalny system wentylacji. Ładowarki z silnikiem spalinowym wytwarzają, między innymi, dwutlenek węgla (CO₂) i w pewnych warunkach mogą również emitować tlenek węgla (CO), którego stężenie może szybko wzrosnąć do niebezpiecznego poziomu. **Nigdy nie pozostawiać pracującego silnika w garażu lub szopie.** Ładowarkę należy eksploatować wyłącznie na zewnątrz i z dala od okien, drzwi i otworów wentylacyjnych.

Podwyższonego poziomu dwutlenku węgla lub tlenu węgla w powietrzu oddechowym nie da się wykryć bez specjalnego sprzętu pomiarowego. Oznaki zatrucia tlenkiem węgla to mdłości, bóle głowy, zawroty głowy, senność i brak świadomości.

W przypadku zauważenia oznak zatrucia tlenkiem węgla wyprowadzić poszkodowanego na świeże powietrze i skonsultować się z lekarzem.

Spaliny z silników wysokoprężnych zawierają również substancje chemiczne, które są szkodliwe i należy unikać długotrwałego narażenia na kontakt z nimi. Dobrze przewietrzyć pomieszczenia, np. po uruchomieniu ładowarki. Zapach lub kolor spalin z silników wysokoprężnych nie wskazuje, czy w powietrzu oddechowym występuje niebezpieczny poziom dwutlenku lub tlenu węgla.

**OSTRZEŻENIE**

Wdychanie spalin silników wysokoprężnych może być przyczyną chorób nowotworowych. Spalanie oleju napędowego wytwarza wiele potencjalnie rakotwórczych substancji, które są obecne w spalinach silników wysokoprężnych.

Aby zmniejszyć narażenie na spaliny silników wysokoprężnych:

- Ładowarkę należy zawsze uruchamiać i obsługiwać w dobrze wentylowanym miejscu. Nie używać maszyn napędzanych olejem napędowym w zamkniętych pomieszczeniach.
- W miarę możliwości należy unikać pracy ładowarki na biegu jałowym.
- Unikać wdychania spalin z silników wysokoprężnych. Jeśli jest to możliwe, nie stać obok pracujących silników wysokoprężnych. Oddalić się od źródła spalin.
- Nie modyfikować ani nie ingerować w ustawienia silnika lub układu wydechowego.
- Ładowarkę należy obsługiwać z dala od otwartych okien i drzwi oraz wlotów wentylacyjnych, aby spaliny nie przedostawały się przez nie do wnętrza pomieszczeń.
- Regularnie wykonywać czynności obsługowe i serwisowe silnika.

Gorące spaliny**NIEBEZPIECZEŃSTWO**

Bardzo gorące spaliny i rury wydechowe – Nigdy nie uruchamiać silnika, ani nie parkować ładowarki po intensywnym użytkowaniu, gdy tył ładowarki jest zwrócony w stronę ściany. W czasie pracy ładowarki spaliny i końcówka rury wydechowej mogą mieć bardzo wysoką temperaturę. Nigdy nie należy ustawiać ładowarki obok materiałów palnych w taki sposób, by spaliny były skierowane w stronę takich materiałów lub tak, by wylot spalin znajdował się blisko ścian, był skierowany w kierunku siana lub innych łatwopalnych materiałów.

Obsługa ciężkich ładunków

**OSTRZEŻENIE**

Zachować ostrożność podczas obsługi ciężkich ładunków i przystawek – Ryzyko przewrócenia maszyny.

- Przestrzegać wszystkich zaleceń instrukcji i tabliczek ostrzegawczych, aby uniknąć przewrócenia maszyny.
- Przed opuszczeniem fotela operatora obciążenie lub przystawkę należy zawsze opuścić i oprzeć je pewnie na ziemi.
- Utrzymywać ładunek możliwie nisko nad podłożem i jak najbliżej ładowarki.
- Podczas załadunku, utrzymywać możliwie proste ustawienie ramy ładowarki.
- Nie podejmować ciężkich ładunków z wysokiego poziomu – np. ciężarówka, regał itp.
- Podczas przenoszenia ciężkich ładunków przegub należy utrzymywać w pozycji wyprostowanej. Obrót ładunku w trakcie podnoszenia będzie mieć wpływ na stabilność ładowarki i może doprowadzić do przewrócenia się maszyny.
- Zaleca się stosowanie dodatkowych tylnych obciążników lub pełnych opon dociążających. Więcej opcji opisano na stronie i 44.
- Upewnić się, że ciśnienie w kołach jest prawidłowe a stan opon jest odpowiedni.
- Podczas szacowania udźwigu należy uwzględnić masę przystawki.

Podczas obsługi ciężkich ładunków i ciężkich przystawek:

- Ciężkie ładunki przenosić wyłącznie na stabilnym i równym podłożu. Utrzymywać niską prędkość jazdy.
- Na nierównym lub nachylnym terenie, znamionowy udźwig roboczy jest znacząco niższy (patrz również strona).
- Jako wskazówkę należy stosować maksymalny udźwig podany w instrukcji obsługi ładowarki.
- Podane wartości nominalnego udźwigu oparto na kryteriach uwzględniających eksploatację ładowarki na równym podłożu. Jeżeli warunki lokalne są inne (np. miękkie lub nierówne podłoże, nachylenie, obciążenia przesuwające się) należy je odpowiednio uwzględnić.
- Należy pamiętać, że rzeczywista ładowność różni się w zależności od warunków pracy i sposobu obsługi. Zachowaj szczególną ostrożność, gdy wskaźnik czujnika obciążenia jest włączony.
- Należy zwrócić uwagę, że ciężki ładunek lub duża odległość pomiędzy ładowarką a środkiem ciężkości ładunku będzie mieć wpływ na równowagę i sposób prowadzenia ładowarki.



NIE jeździć z podniesionym ładunkiem.

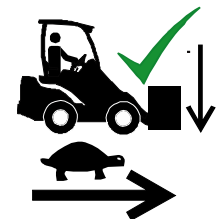

ZAWSZE utrzymywać podczas jazdy ładunek możliwie nisko nad podłożem i jak najbliżej ładowarki.

ZAWSZE należy jechać powoli podczas przewożenia ładunków.

**OSTRZEŻENIE**

Ryzyko przewrócenia – Rama przegubowa. Skręcenie ramy przegubowej może spowodować przewrócenie się ładowarki na pochyłym terenie lub przy wysokiej prędkości jazdy. Zabrania się skręcania ramy w kierunku zbocza podczas prac na pochyłym terenie.

Podczas przewożenia ładunku i wykonywania skrętów należy zawsze zmniejszyć prędkość.

**OSTRZEŻENIE**

Ryzyko przewrócenia - Nagłe ruchy mogą spowodować przewrócenie się ładowarki. Ruchy takie jak gwałtowne zatrzymywanie, skręcanie czy opuszczanie wysięgnika mogą spowodować utratę stabilności. Szczególnie w czasie przenoszenia ciężkich ładunków należy zawsze poruszać się powoli, a przyrządy sterownicze ładowarki obsługiwać bardzo ostrożnie.

Czujnik obciążenia:

Ładowarka jest wyposażona w czujnik obciążenia: Emituje on dźwiękowy sygnał ostrzegawczy i jednocześnie zapala lampkę kontrolną na desce rozdzielczej, gdy istnieje ryzyko przewrócenia się maszyny przez przednią oś. Gdy system wysyła sygnał ostrzegawczy, podnoszony ładunek może być zbyt ciężki w stosunku do udźwigu ładowarki.

**OSTRZEŻENIE**

Jeśli czujnik obciążenia emituje sygnał ostrzegawczy:

- Powoli opuścić ładunek na podłoże.
- Wsunąć wysięgnik teleskopowy. Nie wolno dalej wysuwać wysięgnika teleskopowego, gdy pojawi się ostrzeżenie.
- Unikać gwałtownych ruchów. Nagłe ruchy wysięgnika, nagłe uruchomienie lub zatrzymanie ruchu lub obrócenie ładowarki może zmniejszyć stabilność urządzenia, powodując jego przewrócenie się.
- Zmniejszyć obciążenie lub dodać odpowiednią liczbę obciążników, aby wykonać zadanie.
- Pamiętać, że czujnik obciążenia ostrzega tylko o możliwości przewrócenia się pojazdu do przodu na równym podłożu.

Prace na nierównym terenie, pochyłościach i w pobliżu wykopów

NIEBEZPIECZEŃSTWO



Na nierównym terenie ładowarka może się przewrócić - Ryzyko poważnego uszkodzenia ciała, a nawet utraty życia. Stabilność i udźwig ładowarki zmniejszają się znacząco na nachylonym terenie, a maksymalny udźwig można osiągnąć tylko na stabilnym i równym podłożu. Na terenie opadającym poziomo ładunku nie wolno podnosić wysoko.

Ciężkie ładunki transportować wyłącznie na płaskiej powierzchni.

Na nierównym terenie:

Szczególną ostrożność należy zachować podczas użytkowania urządzenia na terenach nachylonych i zboczach. Należy poruszać się powoli, szczególnie na terenach pochyłych, nierównych lub śliskich nawierzchniach i unikać gwałtownych zmian prędkości lub kierunku. Przyrządy sterownicze ładowarki należy obsługiwać ostrożnie i płynnie. Uważać na rowy, dziury w ziemi i inne przeszkody, ponieważ uderzenie o przeszkodę może spowodować przewrócenie się ładowarki.

Podane wartości nominalnego udźwigu oparto na kryteriach uwzględniających eksploatację ładowarki na równym podłożu. Jeżeli warunki lokalne są inne (np. miękkie lub nierówne podłoże, nachylenie, obciążenia przesuwające się) należy je odpowiednio uwzględnić.

OSTRZEŻENIE

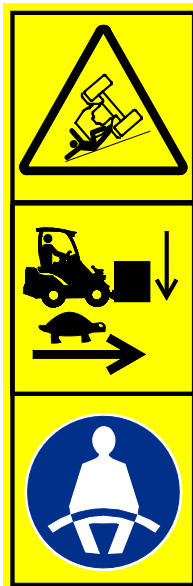

Niebezpieczeństwo wyrócenia się na nierównym podłożu – jechać wolno na pochyłej nawierzchni. Podczas jazdy, utrzymywać ładunek możliwie nisko nad podłożem. Zapinać pas bezpieczeństwa, aby w razie przewrócenia się pozostać w obrębie konstrukcji zabezpieczającej ROPS. Ciężkie ładunki transportować wyłącznie na stabilnym i równym podłożu. Utrzymywać niską prędkość jazdy.

- Na nierównym lub nachylonym terenie, znamionowy udźwig roboczy jest znacząco niższy (patrz również strona 46). Należy pamiętać, że rzeczywista ładowność różni się w zależności od warunków pracy i sposobu obsługi.
- Jako wskazówkę należy stosować maksymalny udźwig podany w instrukcji obsługi ładowarki.
- Podczas jazdy na pochyłej powierzchni przegub należy utrzymywać w pozycji wyprostowanej. W przypadku obracania się ładowarki na pochyłej powierzchni, stabilność maszyny zmniejszy się zarówno w kierunku do przodu jak i na boki, co może spowodować jej przewrócenie się.
- Zaleca się stosowanie dodatkowych bocznych obciążników lub pełnych opon dociążających. Więcej opcji opisano na stronie 44 i .

Przy obsłudze ładowarki na nierównym terenie należy pamiętać o następujących kwestiach:

- Ciężkie ładunki transportować wyłącznie na płaskiej powierzchni. Podnoszenie ładunku lub skręcanie na nierównym podłożu może spowodować przewrócenie się ładowarki.
- Nie jeździć na stromych zboczach – uważać na rowy, włazy i strome zjazdy ze względu na ryzyko przewrócenia maszyny.
- Na stromych zboczach jeździć prosto w górę lub w dół, a nie w poprzek zbocza. Cięższa część ładowarki powinna być zwrócona ku dołowi nachylenia – Podczas jazdy z ładunkiem lub z ciężkimi przystawkami należy trzymać ładunek skierowany w dół pochyłości i blisko podłoża, a jadąc w górę – jechać tyłem.
- Nie jeździć wzdłuż wykopów. Wykopy i rowy mogą się nagle zapadać. Zachować szczególną ostrożność podczas jazdy w pobliżu rowów i nasypów, unikać jazdy wzdłuż rowów i wykopów, ze względu na nagłe przewrócenie maszyny w przypadku osunięcia się krawędzi. Unikać jazdy wzdłuż rowów i zachować bezpieczną odległość równą przynajmniej szerokości rowu.
- Nie parkować ładowarki na pochylonym podłożu. Jeśli nie można uniknąć parkowania, należy uruchomić hamulec postojowy, zaparkować ładowarkę w poprzek zbocza oraz opuścić ładunek lub przystawkę na podłoże. W razie potrzeby należy użyć klinów pod koła. Zawsze uruchamiać hamulec postojowy.

Sprzęt ochrony indywidualnej

Stosować odzież ochronną i sprzęt ochrony indywidualnej (PPE).

- Zabezpieczyć się przed zagrożeniami związanymi z hałasem, odrzucanymi fragmentami materiału i pyłem.
- Przestrzegać przepisów dotyczących sprzętu ochronnego. Stosować ochronę oczu i kask ochronny, a także inne wymagane wyposażenie ochronne.
- Dodatkowe informacje dotyczące sprzętu ochronnego wymaganego do wykonania prac przedstawiono w instrukcji obsługi przystawek.



- Poziom hałas na fotelu kierowcy może przekraczać 85 dB(A), w zależności od przystawki i rodzaju prac. Podczas pracy w ładowarce należy stosować ochronę słuchu.



- Stosować rękawice ochronne.



- Podczas pracy przy ładowarce należy stosować obuwie ochronne.



- Podczas pracy przy elementach hydraulicznych należy stosować okulary ochronne.

W zależności od zainstalowanej przystawki i rodzaju prac, może być wymagane stosowanie okularów ochronnych.



- Zapinać pasy bezpieczeństwa podczas kierowania ładowarką.



- Podczas pracy na placach budowy zalecane jest stosowanie kasku ochronnego, przy czym może on być obowiązkowy oprócz konstrukcji dachu chroniącej przed spadającymi przedmiotami (FOPS - Falling Object Protective Structure, Konstrukcja zabezpieczająca przed spadającymi przedmiotami) na ładowarce.



- W zależności od rodzaju prac i rejonu prac, może być wymagane stosowanie maski oddechowej lub aparatu tlenowego. Należy uzyskać informacje na temat innych koniecznych środków ochrony na danym miejscu pracy.

**OSTRZEŻENIE**

Pozostawać zawsze w strefie zabezpieczanej przez ramę ROPS. Zapinać pasy bezpieczeństwa w celu utrzymania bezpiecznej pozycji wewnątrz ramy ochronnej i uniknięcia zmiążdżenia w przypadku u rzewrócenia się ładowarki.

**NIEBEZPIECZEŃSTWO**

Ostrzeżenie przed pyłem krzemionkowym. Długotrwałe lub powtarzające się narażenie na krzemionkę krystaliczną może być przyczyną poważnych a nawet śmiertelnych w skutkach chorób dróg oddechowych. Przepisy BHP zalecają ograniczanie narażenia na pył występujący podczas robót ziemnych i wielu innych prac. Unikać w miarę możliwości rozprzestrzeniania pyłu, usuwać pył z kabiny, stosować w razie potrzeby maskę oddechową.

Rama ochronna (ROPS) i daszek (FOPS)

Rama ochronna (ROPS) zabezpiecza operatora na wypadek przewrócenia się maszyny. Ładowarka jest również wyposażona w konstrukcję chroniącą przed spadającymi przedmiotami (FOPS). Konstrukcje zabezpieczają operatora i nie wolno ich demontować.

Rama ochronna (ROPS) zabezpiecza operatora na wypadek przewrócenia się maszyny. Zapinać pas bezpieczeństwa w celu utrzymania bezpiecznej pozycji wewnątrz ramy ochronnej. Wszystkie wersje kabin są testowana i certyfikowane w zakresie systemów ROPS i FOPS.

**OSTRZEŻENIE**

Ryzyko zmiążdżenia - Nie demontować konstrukcji zabezpieczających. Zabrania się demontażu konstrukcji ochronnych, modyfikowania ich i podejmowania prób naprawy.

Wszelkie uszkodzenia mogą być usuwane wyłącznie przez serwis.

Zawsze zapinać pas bezpieczeństwa w celu utrzymania bezpiecznej pozycji wewnątrz ramy ochronnej. W przypadku braku zapięcia pasa bezpieczeństwa, w razie przewrócenia się ładowarki, może dojść do zmiążdżenia pod konstrukcją ROPS lub inną konstrukcją ładowarki.

System ochrony przed spadającymi przedmiotami (FOPS)

Ładowarka jest wyposażona w konstrukcję chroniącą przed spadającymi przedmiotami (FOPS) poziomu 1, która zapewnia ochronę przed umiarkowanymi uderzeniami obiektów spadających z góry. Należy zapoznać się z warunkami ochrony zapewnianymi przez konstrukcję FOPS poziomu 1. Środowisko pracy może generować szczególne ryzyka związane ze spadającymi przedmiotami i może wymagać szczególnego poziomu ochrony do ograniczenia ryzyka. Używanie ładowarki z systemem FOPS Poziom 1 może być zakazane w niektórych strefach prac.

Modyfikacje

Zabrania się modyfikowania ładowarki lub jej przystawek. Zabrania się wiercenia otworów i spawania na elementach zabezpieczeń ROPS lub FOPS, wysięgniku ładowarki lub ramie ładowarki. Naprawy spawalnicze mogą osłabić konstrukcję ładowarki, dlatego może je wykonywać wyłącznie wykwalifikowany personel serwisu. Wszelkie modyfikacje maszyny wymagają wcześniejszego zatwierdzenia upoważnionego przedstawiciela Avant. Modyfikowana ładowarka lub przystawka może być niebezpieczna i spowodować poważne urazy ciała, a nawet utratę życia. Nieupoważnione modyfikacje mogą zwiększać ryzyko wypadku i uszkodzeń lub ograniczać okres trwałości maszyny. Modyfikacje silnika mogą powodować utratę zgodności z wymaganiami przepisów dotyczących emisji. Korzystać wyłącznie z oryginalnych części zamiennych, aby upewnić się, że produkt jest bezpiecznie eksploatowany.

Praca w pobliżu linii energetycznych

NIEBEZPIECZEŃSTWO

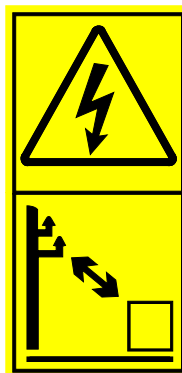

Ryzyko porażenia prądem
– Nie zbliżać się do przewodów energetycznych. Kontakt lub zbliżenie się do przewodów energetycznych może prowadzić do śmiertelnego porażenia prądem. Utrzymywać ładowarkę i przystawkę w bezpiecznej odległości od kabli energetycznych, patrz tabela poniżej. Nigdy nie zakładać, że kabel jest odłączony od napięcia.

Tabela 1 - Bezpieczna odległość od linii energetycznych

Jeśli nie są dostępne inne informacje, należy skorzystać z tej tabeli w celu określenia minimalnych bezpiecznych odległości od kabli elektrycznych.

Poziom napięcia	Minimalna bezpieczna odległość
0 - 1000 V	2 m
1 - 45 kV	3 m
110 kV	4 m
220 kV -	5 m
Napięcie nieznane	5 m

W przypadku niezamierzonego kontaktu lub bliskości źródła napięcia elektrycznego lub w przypadku odsłonięcia przewodów elektrycznych podczas wykonywania prac ziemnych:

- Nie należy opuszczać ładowarki do momentu odłączenia zasilania elektrycznego przez wykwalifikowanych techników, zazwyczaj przez lokalną przedsiębiorstwo energetyczne.
- Jeśli jest to absolutnie konieczne, należy wyskoczyć z ładowarki, trzymając stopy obok siebie, i odskakiwać od ładowarki do momentu znalezienia się w bezpiecznej odległości.
- Ostrzec inne osoby, aby nie zbliżały się do ładowarki, dopóki nie będzie to bezpieczne.

Bezpieczeństwo robót ziemnych

**NIEBEZPIECZEŃSTWO**

Ryzyko poważnych obrażeń lub śmierci – Zaplanować z wyprzedzeniem wszystkie prace ziemne.

Przypadkowy lub zamierzony kontakt z kablami elektrycznymi, rurami gazowymi, kablami telekomunikacyjnymi, rurami sieci wodociągowej lub innymi konstrukcjami podziemnymi może spowodować poważne obrażenia, a nawet śmierć.

Przed rozpoczęciem prac ziemnych należy skontaktować się z lokalnymi władzami.

Podczas prowadzenia wykopów może dojść do odsłaniania podziemnych linii energetycznych, a w niektórych miejscach ładowarka może sięgnąć przewodów napowietrznych, stwarzając zagrożenie porażenia prądem.

Należy wcześniej zaplanować prace i podjąć odpowiednie środki ostrożności.

Głębsze wykopy mogą spowodować zapadanie się ścian wykopu. W zależności od różnych czynników, takich jak rodzaj gleby, wilgotność, wody opadowe, stromość ścianek wykopu, wykop może zawalić się i spowodować przysypanie ludzi. Skontaktować się z lokalnymi władzami lub firmami geodezyjnymi, aby dowiedzieć się, jak zmniejszyć ryzyko zapadania się wykopów.

Należy pamiętać, że poprowadzone w gruncie rury mogą nie być prawidłowo oznakowane. W razie wątpliwości należy skontaktować się z lokalnymi firmami geodezyjnymi w celu ustalenia lokalizacji potencjalnych zagrożeń w obrębie gruntu.

Przed rozpoczęciem prac ziemnych należy skontaktować się z lokalnymi władzami.

W niektórych miejscach przed rozpoczęciem prac ziemnych konieczne może być skontaktowanie się z odpowiednimi władzami. W niektórych miejscach dostępna jest bezpośrednia linia telefoniczna lub informacje dostępne są na stronie internetowej, na której można znaleźć więcej informacji o możliwych zagrożeniach w terenie. Przed rozpoczęciem prac ziemnych należy zapoznać się z lokalnymi przepisami.

Uszkodzenie kabli elektrycznych lub komunikacyjnych, rur gazowych lub wodnych, bądź podobnych elementów infrastruktury zakopanych w ziemi może spowodować poważne obrażenia ciała, a nawet śmierć. Uszkodzenia podczas prac ziemnych mogą spowodować również znaczne szkody majątkowe. Operator sprzętu jest odpowiedzialny za bezpieczeństwo wszelkich prac ziemnych i może być odpowiedzialny za wszelkie szkody spowodowane w wyniku prowadzenia tych prac.

Układ elektryczny i obsługa akumulatora

Akumulator zasilający 12V układ elektryczny ładowarki znajduje się pod pokrywą z tyłu, po prawej stronie ładowarki.

Zawsze ostrożnie obchodzić się z akumulatorem. Postępować zgodnie z poniższymi wskazówkami dotyczącymi bezpieczeństwa. Więcej informacji dotyczących akumulatora i jego konserwacji podano na stronie 142.

Akumulatory kwasowo-ołowiowe mogą wytwarzać łatwopalne i wybuchowe gazy w przypadku niewłaściwego obchodzenia się z nimi. Podczas ładowania akumulatora należy zapewnić odpowiednią wentylację. Nie zbliżać się do akumulatora ze źródłami łuku, iskier, otwartym ogniem lub zapalonymi papierosami.



OSTRZEŻENIE

Zwarcie akumulatora może spowodować iskrzenie lub eksplozję. Przed uzyskaniem dostępu do komory silnika i przed jakimikolwiek czynnościami konserwacyjnymi ładowarki, należy odłączyć akumulator za pomocą odłącznika akumulatora. Nigdy nie kłaść metalowych przedmiotów na akumulatorze. Górna powierzchnia akumulatora i jej otoczenie powinny być czyste.



OSTRZEŻENIE

Kwas akumulatorowy może powodować ciężkie poparzenia skóry. Z uszkodzonym akumulatorem należy obchodzić się bardzo ostrożnie oraz nosić odpowiednie rękawice i odzież ochronną. Akumulator jest typu zamkniętego, co oznacza, że nigdy nie należy próbować go otwierać.



OSTRZEŻENIE

Akumulatory kwasowo-ołowiowe wytwarzają podczas ładowania gazy palne i wybuchowe. Podczas ładowania akumulatora należy zapewnić odpowiednią wentylację. Nie zbliżać się do akumulatora ze źródłami łuku, iskier, otwartym ogniem lub zapalonymi papierosami. Nie doładowywać zamrożonego akumulatora. Zamarznięty akumulator może eksplodować podczas ładowania.



OSTRZEŻENIE



Ostrzeżenie przed kontaktem z ołowiem – Stosować rękawice ochronne.. Akumulatory i jego zaciski zawierają ołów – szkodliwą substancję, z którą należy zminimalizować kontakt. Podczas obsługi akumulatora należy zawsze mieć założone rękawice ochronne. Po kontakcie z akumulatorem należy dokładnie umyć ręce wodą z mydłem. Zużyty akumulator należy zutylizować i poddać recyklingowi w odpowiedni sposób.

Podczas obsługi akumulatora należy pamiętać o następujących kwestiach:

- Akumulator zawiera kwas siarkowy o właściwościach korozyjnych, który powoduje poważne oparzenia skóry. Unikać kontaktu ze skórą i odzieżą. W przypadku kontaktu elektrolitu ze skórą lub odzieżą, płukać je dużą ilością wody. W przypadku kontaktu z oczami, płukać je dużą ilością wody przez przynajmniej 15 minut i skontaktować się bezzwłocznie z lekarzem.
- W celu uniknięcia generowania iskier, zawsze odłączać przewód ujemny (-) jako pierwszy, a podłączać go jako ostatni.
- Sprawdzić, czy bieguny akumulatora są podłączone prawidłowo: Niewłaściwe połączenie spowoduje poważne uszkodzenie instalacji elektrycznej ładowarki i może być przyczyną iskrzenia, pożaru lub wybuchu akumulatora.
- Jeżeli bezpiecznik jest często przepalany, zidentyfikować przyczynę. Stosować tylko bezpieczniki o odpowiedniej wartości zabezpieczenia.
- Zapoznać się z instrukcją rozruchu z akumulatora innego pojazdu (patrz strona 153.)

Jeżeli konieczna jest wymiana akumulatora, należy sprawdzić, czy spełnia on wymagania dotyczące wielkości, instalacji i parametrów elektrycznych oryginalnego akumulatora. Akumulator musi być prawidłowo zainstalowany i nie może się przemieszczać. Jeśli akumulator nie jest prawidłowo podłączony, akumulator lub jego kable mogą ulec uszkodzeniu podczas użytkowania, co może spowodować ryzyko powstania iskier, pożaru, wycieku elektrolitu z akumulatora i porażenia prądem elektrycznym. Kable akumulatora należy podłączyć i ułożyć w taki sposób, aby nie uległy przetarciu. Podczas wymiany akumulatora należy dokładnie oczyścić i sprawdzić złącza i kable akumulatora.

Zużyty akumulator należy zawsze oddać do recyklingu.

Zabezpieczenie przed pożarem

Czyścić ładowarkę, aby uniknąć gromadzenia się palnych zanieczyszczeń, np. pyłu, liści, siana, słomy itp.

- Układ silnika Diesla zawiera wiele części pracujących w wysokich temperaturach. Aby uniknąć pożaru i zapewnić odpowiednie chłodzenie, utrzymywać silnik i komorę silnika w czystości. Przegrzewanie się silnika i oleju hydraulicznego ładowarki może skrócić ich trwałość.
- Brud i zanieczyszczenia w komorze silnika mogą powodować zużycie i uszkodzenie przewodów elektrycznych i innych części ładowarki. Podczas czynności konserwacyjnych należy sprawdzać stan przewodów i części elektrycznych. Należy przerwać eksploatację ładowarki i wymienić kable, jeśli wykazują one oznaki zużycia lub uszkodzenia.
- Nie palić tytoniu podczas uzupełniania paliwa, kontroli i prac konserwacyjnych.
- Paliwo i oleje uzupełniać tylko w miejscach z odpowiednią wentylacją.
- Wycieki oleju i paliwa mogą ulegać zapłonowi na gorących powierzchniach. Wycieki i uszkodzenia usuwać przed rozpoczęciem użytkowania maszyny. Paliwo i olej uzupełniać dopiero po schłodzeniu się ładowarki. Usunąć rozlane paliwo lub oleje.
- Stosować się do podanego w niniejszej instrukcji harmonogramu prac konserwacyjnych.

Podczas ładowania akumulatora może się wydzielać wodór. Wodór stwarza zagrożenie pożarem, jeżeli proces ładowania nie jest prowadzony w sposób prawidłowy. Akumulator doładowywać w miejscu z odpowiednią wentylacją, z dala od źródeł zapłonu. Ładunki elektrostatyczne mogą prowadzić do powstawania iskier podczas zdejmowania plastikowych osłon. Unikać obsługiwanie i czyszczenia pokryw przy akumulatorze podłączonym do prostownika.

Zapoznać się z rozmieszczeniem sprzętu gaśniczego w strefie prac. W niektórych rejonach gaśnica może być konieczna. Zapewnić uniwersalną, zatwierdzoną gaśnicę w pobliżu miejsca składowania ładowarki.

Bezpieczniki

W ładowarce znajduje się kilka bezpieczników umieszczonych w różnych skrzynkach bezpiecznikowych. Nowy bezpiecznik powinien posiadać te same parametry co wymieniany bezpiecznik. Dodatkowe informacje dotyczące bezpieczników podano na stronie 150..

Wyłącznik akumulatora

Ładowarka jest wyposażona w wyłącznik akumulatora. Przełącznik ten znajduje się z tyłu ładowarki, po prawej stronie silnika.



Zawsze odłączać akumulator w przypadku pozostawienia ładowarki bez nadzoru oraz przed wykonaniem jakichkolwiek przeglądów lub konserwacji. Nie zostawiać kluczyka w stacyjce ładowarki, aby uniknąć nieupoważnionego użycia urządzenia.

Przestawienie wyłącznika akumulatora w położenie OFF (poziome położenie kluczyka wyłącznika) spowoduje odłączenie akumulatora od układu elektrycznego ładowarki i zapobiegnie zagrożeniom związanym z uszkodzonymi przewodami elektrycznymi, zwarciami i przegrzaniem elementów elektrycznych. Niektóre światła lub urządzenia ładowarki mogą pozostawać zasilane po wyłączeniu silnika. Niewielki prąd elektryczny powoli rozładuje akumulator. Przełączenie głównego wyłącznika akumulatora do pozycji wyłączonej (OFF) również temu zapobiegnie.



OSTRZEŻENIE

Ryzyko pożaru – Jeśli ładowarka nie będzie przez dłuższy czas używana, wyłącznik akumulatora należy ustawić w położeniu wyłączonym (OFF). Wyłącznik akumulatora należy ustawić w położeniu wyłączonym (OFF), gdy ładowarka pozostaje bez nadzoru lub przed serwisowaniem maszyny. W przypadku pozostawienia wyłącznika włączonego, istnieje ryzyko iskrzenia i zwarcia w trakcie konserwacji oraz w przypadku awarii jakiegokolwiek izolatora elektrycznego.

Opis ładowarki

Identyfikacja ładowarki

Zapisanie danych identyfikacyjnych ładowarki w polach poniżej ułatwia proces zamawiania części zamiennych itp.

1. Model ładowarki _____
2. Numer seryjny ładowarki _____
3. Tydzień i rok produkcji _____
4. Numer seryjny silnika _____

Numer seryjny i model ładowarki można znaleźć na tabliczce znamionowej. Lokalizacja numeru seryjnego silnika jest podana na stronie 26.

Dealer: _____

Dane kontaktowe

NOTYFIKACJA

Zapisać numer seryjny ładowarki oraz tydzień produkcji i podawać go podczas kontaktu z punktem sprzedaży lub dealerem lub serwisem Avant. Numer seryjny wraz z informacją na temat tygodnia produkcji pozwalają na identyfikację właściwych części zamiennych dla ładowarki.

Tabliczka znamionowa ładowarki:

Tabliczka znamionowa znajduje się w pobliżu pedałów jazdy.

Informacje na tabliczce znamionowej:

1. Nazwa i adres producenta
2. Znak CE
3. Oznaczenie maszyny
4. Typ ładowarki*
5. Numer seryjny*
6. Rok modelowy*
7. Tydzień i rok produkcji*
8. Moc zainstalowana netto*
9. Masa urządzenia gotowego do pracy*

		Avant Tecno Oy Ylötie 1 33470 Ylöjärvi FINLAND		
Compact wheel loader		Type		
Serial number				
Model year		6		
Manufacturing week		7		
8 kW		9 kg		
Made in Finland				

* Pokazane w tej instrukcji obsługi tabliczki znamionowe są przykładami tabliczek umieszczanych na ładowarkach. Szczegółowe informacje na temat konkretnej ładowarki znajdują się na tabliczce znamionowej danej maszyny. Niektóre ładowarki, które są przeznaczone do użytkowania poza Unią Europejską, mogą nie nosić znaku CE.

Tłoczone oznaczenia na ładowarce (numer VIN)

Jeżeli ładowarka została zamówiona z wytłoczonym numerem identyfikacyjnym pojazdu (numer VIN), jest on umieszczony w następujących miejscach:

Rama przednia



Rama tylna



Tabliczka znamionowa silnika:

Tabliczka znamionowa silnika zawiera informacje o modelu i numerze seryjnym silnika oraz informacje o homologacji typu.

Silniki Kubota V1505 posiadają tabliczki znamionowe potwierdzające homologację w krajach UE oraz na rynku amerykańskim (EPA/CARB). Obie tabliczki zawierają informacje o modelu i numerze seryjnym silnika, miesiącu i roku produkcji silnika oraz informacje o homologacji typu.

Tabliczka homologacji UE

Tabliczka homologacji UE znajduje się po lewej stronie pokrywy zaworów silnika, po stronie koła zamachowego silnika.

Tabliczka homologacji USA

Tabliczka EPA/CARB znajduje się po prawej stronie pokrywy zaworu.

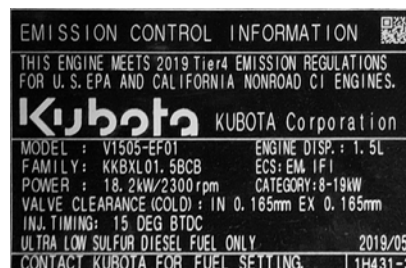

Główne elementy urządzenia

Poniższa ilustracja przedstawia główne podzespoły ładowarki. Części te są takie same niezależnie od typu kabiny.



1. Rama przednia

Elementy zainstalowane na ramie przedniej: fotel operatora, elementy sterujące, zawory sterowania hydraulicznego, zbiornik oleju hydraulicznego, przyłącze hydrauliki roboczej, koła przednie, silniki hydrauliczne i wysięgnik z płytą montażową przystawki.

2. Rama tylna

Elementy zainstalowane na ramie tylnej: silnik z akcesoriami, akumulator, hamulec postojowy, zbiornik paliwa, pompy hydrauliczne, tylne koła, silniki hydrauliczne i obciążniki.

3. Złącze przegubowe

Mechanizm przegubowy łączy ramę przednią i tylną. Zastosowano hydrauliczny układ kierowniczy z siłownikiem skrętu zainstalowanym pomiędzy ramą przednią i tylną. Węże hydrauliczne i przewody elektryczne prowadzone są przez przegub.

4. Wysięgnik ładowarki

Wysięgnik zainstalowany jest na przedniej ramie i sterowany jest dźwignią przez siedzącego na fotelu operatora. Płyta mocowania przystawek znajduje się na końcu wysięgnika. Wysięgnik działa teleskopowo, wysuwając się hydraulicznie na długość 600 mm.

5. Płyta montażowa przystawki

Przystawki są mocowane do płyty montażowej przystawki. Sworznie blokujące na płycie mogą być obsługiwane ręcznie (standard) lub hydraulicznie (opcja).

6. Przyłącze hydrauliki roboczej

Przyłącze służy do podłączania węży hydraulicznie sterowanych przystawek. Przyłącze wyposażone jest w system wielozłączowy i pełni podwójną funkcję: posiada dwie linie ciśnieniowe i jedną linię zbiornika, patrz strona 104.

7. Rama ochronna ROPS

Rama ochronna ROPS (konstrukcja zabezpieczająca przy przewróceniu się maszyny) spełnia wymagania normy ISO 3471:1994 z Poprawką 1:1997 i Sprostowaniem Technicznym 1:2000 dla maksymalnej konfiguracji maszyny o masie 2720 kg.

8. daszek FOPS

Daszek FOPS (konstrukcja chroniąca przed spadającymi przedmiotami) instalowany jest na ramie ROPS. Dach spełnia wymagania normy ISO 3449:2005 (1365 J).

Oznaczenia i tabliczki

Poniżej przedstawiono naklejki i oznaczenia, które muszą być widoczne na urządzeniu. Zagubione lub nieczytelne tabliczki lub naklejki należy bezzwłocznie zastąpić nowymi. Nowe tabliczki lub naklejki są dostępne u sprzedawcy lub za pośrednictwem punktów, których dane kontaktowe zostały podane w instrukcji obsługi.

Tabliczki i naklejki inne niż oznaczenia bezpieczeństwa lub ostrzegawcze są wymienione w oddzielnym katalogu części zamiennych.

Aby przymocować nową naklejkę:

Przed przymocowaniem nowej naklejki oczyścić powierzchnię usuwając kurz, smary lub inne zanieczyszczenia. Odkleić fragment papieru z naklejki i przyłożyć ją równo do oczyszczonej powierzchni. Odkleić pozostałą część papieru i wygładzić doklejaną naklejkę dłonią lub specjalnym narzędziem do przymocowywania tabliczek znamionowych, aby aktywować klej.



OSTRZEŻENIE

Naklejki ostrzegawcze zawierają ważne informacje dotyczące bezpieczeństwa oraz pomagają zidentyfikować i pamiętać o zagrożeniach związanych z urządzeniem.

Upewnić się, że tabliczki i naklejki są czyste, czytelne i wolne od uszkodzeń. Jeśli brakuje którejś z tych naklejek lub jest ona nieczytelna, należy zaprzestać używania ładowarki do czasu uzupełnienia naklejki. Nowe naklejki można uzyskać u lokalnego dealera Avant.

Tabliczki i naklejki na ładowarkach z ramą ROPS



Tabliczki i naklejki na ładowarkach z kabiną GT



Tabela 2 - Wykaz tabliczek i oznaczeń ostrzegawczych na maszynie

Naklejka		Położenie
1		<p>Panel przed fotelem operatora</p> <p>Kod produktu A441476</p>
Symbol	Komunikat dotyczący bezpieczeństwa	
<p>a</p>	<p>b</p>	<p>UWAGA</p> <p>a Niewłaściwe lub nieostrożne użycie może spowodować zagrożenia, którym można zapobiec, postępując zgodnie z instrukcją.</p> <p>Przed przystąpieniem do eksploatacji ładowarki należy dokładnie przeczytać wszystkie instrukcje instrukcji.</p> <p>b Opuszczanie wysięgnika stwarza ryzyko zmiżdżenia, poważnego urazu, a nawet utraty życia.</p> <p>Nie zbliżać się do strefy niebezpiecznej maszyny.</p> <p>c Ryzyko upadku z wysokości i przejechania.</p> <p>Nigdy nie przewozić innych osób ładowarką lub na przystawce.</p> <p>d Zagrożenie wtrysku cieczy pod ciśnieniem.</p> <p>Nigdy nie szukać nieszczelności przy użyciu rąk. Do zidentyfikowania miejsca nieszczelności należy użyć kawałka tektury lub szkła powiększającego.</p> <p>e Ryzyko opadnięcia przystawki.</p> <p>Sprawdzić, czy oba sworznie blokujące są zablokowane. Przed przemieszczeniem przystawki należy sprawdzić oba</p>
<p>c</p>	<p>d</p>	
<p>e</p>	<p>f</p>	

Naklejka				
<i>g</i>				<p>sworznie blokujące.</p> <p>f Niebezpieczeństwo przygniecenia przez poruszającą się ładowarkę.</p> <p>Uruchomić hamulec postojowy i opuścić przystawkę na podłoże. Sprawdzić, czy ładowarka nie porusza się przy opuszczaniu fotela operatora.</p> <p>g Należy przestrzegać procedury bezpiecznego zatrzymywania oraz informacji dotyczących konserwacji i obsługi technicznej.</p> <p>Zawsze należy wyjąć kluczyk ze stacyjki ładowarki i przekręcić wyłącznik akumulatora do położenia wyłączzonego (OFF), gdy ładowarka pozostaje bez nadzoru.</p>
<i>h</i>		<i>i</i>		<p>h Zawsze zapinać pas bezpieczeństwa.</p> <p>i Stosować środki ochrony słuchu. Poziom hałasu w strefie fotela operatora i w obszarze pracy ładowarki osiąga 88 dB(A) lub więcej, w zależności od zastosowania i rodzaju stosowanej przystawki.</p> <p>Narażenie na hałas może spowodować uszkodzenie słuchu.</p>
<i>j</i>		<i>k</i>		<p>j Stosować rękawice ochronne o dobrej chwytliwości.</p> <p>k Stosować obuwie ochronne o dobrej przyczepności.</p>

Naklejka		Komunikat
2		<p>W Avant 735</p> <p>Kod produktu A442339</p> <p>OSTRZEŻENIE Przed użyciem hamulca postojowego należy zatrzymać ładowarkę. Używanie hamulca postojowego podczas ruchu maszyny może spowodować zablokowanie kół i nagłe zatrzymanie. Wielokrotne włączanie hamulca postojowego podczas jazdy spowoduje uszkodzenie silników hydraulicznych. Hamulec postojowy może być używany do zatrzymania urządzenia wyłącznie w awaryjnych sytuacjach.</p>
		<p>Położenie</p> <p>Daszek ramy ROPS: W pobliżu kierownicy</p> <p>W kabinie GT: Nad wyświetlaczem na ramie kabiny</p>

Naklejka		Komunikat
3		<p>Położenie Panel w pobliżu kierownicy</p> <p>Kod produktu A441497</p> <p>UWAGA</p> <p>Niebezpieczeństwo przewrócenia się na bok podczas jazdy po nierównym terenie i z dużą prędkością lub z dużym obciążeniem.</p> <ol style="list-style-type: none"> Podczas jazdy ładunek należy utrzymywać możliwie nisko nad podłożem. Po nierównym terenie oraz podczas transportu ciężkich ładunków należy poruszać się z niską prędkością. <p>Zawsze zapinać pas bezpieczeństwa.</p> <p>W przypadku braku zapięcia pasów bezpieczeństwa, w przypadku przewrócenia się ładowarki, istnieje ryzyko zgniecenia między ramą ROPS a podłożem.</p>
4		<p>Położenie Panel w pobliżu kierownicy</p> <p>Kod produktu A442391</p> <p>UWAGA</p> <p>Należy zawsze przestrzegać procedury bezpiecznego zatrzymania.</p> <ol style="list-style-type: none"> Ustawić dźwignię sterowania hydrauliki roboczej w położeniu neutralnym. Opuścić przystawkę na podłoże. Włączyć hamulec postojowy. Wyłączyć silnik: <ol style="list-style-type: none"> Ustawić obroty silnika na biegu jałowym. Przekręć kluczyk zapłonowy, aby wyłączyć silnik. Usunąć ciśnienie resztkowe z przewodów układu hydraulicznego. Przesunąć dźwignię sterowania kilka razy w skrajne położenie. Odpiąć pas bezpieczeństwa. Wyjąć kluczyk ze stacyjki. Ustawić wyłącznik akumulatora w położeniu wyłączonym (OFF).



Naklejka		Komunikat
5	 <p>Położenie Wysięgnik, po obu stronach</p> <p>Kod produktu A417273 (2 szt.)</p>	<p>NIEBEZPIECZEŃSTWO</p> <p>Opuszczanie wysięgnika stwarza ryzyko zmiżdżenia, poważnego urazu, a nawet utraty życia.</p> <p>Nie zbliżać się do strefy niebezpiecznej maszyny.</p>
6	 <p>Położenie Z tyłu ładowarki, obok rury wylotowej spalin</p> <p>Kod produktu A414244</p>	<p>UWAGA</p> <p>Wylot gorących spalin – Ryzyko oparzeń.</p> <p>Trzymać się z dala od wylotu spalin z tyłu ładowarki.</p>
7	 <p>Położenie Przy każdym wejściu do ładowarki</p> <p>Kod produktu A411455</p>	<p>UWAGA</p> <p>Ryzyko zmiżdżenia – Wąska szczelina pomiędzy oponami i nadwoziem. Nie chwytąć za koło kierownicy podczas wchodzenia do kabiny i wychodzenia z kabiny, aby uniknąć przypadkowego skręcenia kół.</p>
8	 <p>Położenie Tylko w ładowarkach z daszkiem ramy ROPS lub kabiną L Przy każdym wejściu do ładowarki</p> <p>Kod produktu A411456</p>	<p>UWAGA</p> <p>Ryzyko zmiżdżenia – Nie wysuwać części ciała ze strefy operatora.</p>

Tabela 3 – Oznaczenia bezpieczeństwa w komorze silnika



Naklejka		Komunikat
<p>9</p> 	<p>Położenie Komora silnika, na zbiorniku płynu chłodzącego silnika</p> <p>Kod produktu A417272</p>	<p>NIEBEZPIECZEŃSTWO</p> <p>Niebezpieczeństwo oparzenia na skutek wybuchu gorącej pary i wrzącej wody – Nigdy nie otwierać zbiornika płynu chłodniczego, gdy silnik jest gorący.</p> <p>System chłodzenia jest pod ciśnieniem. Odkręcenie korka zbiornika płynu chłodzącego, gdy układ jest gorący, spowoduje natychmiastowe zagotowanie wody, co spowoduje oparzenie gorącą parą i wrzącą wodą.</p> <p>Przed odkręceniem korka należy zawsze poczekać, aż silnik ostygnie. Nie ma potrzeby odkręcania korka w celu sprawdzenia poziomu płynu chłodniczego, poziom jest widoczny przez przezroczysty zbiornik. Sprawdzić poziom wody w zbiorniku, gdy silnik jest chłodny. Więcej informacji na stronie 134.</p>
<p>10</p> 	<p>Położenie Komora silnika, widoczna na pokrywie filtra powietrza silnika</p> <p>Kod produktu A417271</p>	<p>UWAGA</p> <p>Niebezpieczeństwo zmiążdżenia i uszkodzenia ciała w wyniku kontaktu z ruchomymi częściami – Przed uzyskaniem dostępu do komory silnika należy zawsze wyłączyć silnik.</p> <p>Wentylator silnika, pasek alternatora i koła pasowe poruszają się z dużą prędkością, gdy silnik pracuje. Nigdy nie otwierać pokrywy korony silnika, gdy silnik jest gorący!</p>
<p>11</p> 	<p>Położenie Komora silnika, po prawej stronie, w pobliżu tłumika spalin</p> <p>Kod produktu A417270</p>	<p>UWAGA</p> <p>Ryzyko poparzenia – Bardzo gorące powierzchnie. Nie zbliżać się do gorących powierzchni.</p> <p>Przed rozpoczęciem konserwacji poczekać, aż ładowarka się schłodzi.</p>

Tabela 4 – Dodatkowe naklejki na ładowarkach z kabiną

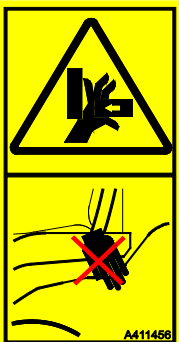
Jeśli ładowarka jest wyposażona w zamykaną kabinę, umieszczono na niej następujące etykiety.



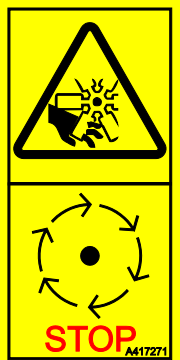



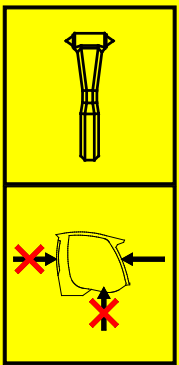

Naklejka		Komunikat
12	 <p>Położenie</p> <p>W kabinie GT: Prawe okno</p> <p>W kabinie L: Lewy górny róg przedniej szyby</p> <p>Kod produktu</p> <p>A420044</p>	<p>WYJŚCIE AWARYJNE</p> <p>Do wybicia szyby użyć specjalnego młotka. Upewnić się, że młotek do wybijania szyb jest dostępny do użytku w sytuacjach awaryjnych.</p>
13	 <p>Położenie</p> <p>Tylko w kabinie L: W pobliżu prawego okna</p> <p>Kod produktu</p> <p>A411021</p>	<p>MŁOTEK DO AWARYJNEGO WYBICIA SZYBY</p> <p>Użyć młotka do wybicia szyby. W ładowarkach wyposażonych kabinę L przednia szyba może być zbita młotkiem i użyta jako wyjście awaryjne. Należy pamiętać, że jeśli szyby boczne i tylne są wykonane z poliwęglanu, nie można ich zbić młotkiem.</p>
14	 <p>Położenie</p> <p>Tylko w kabinie GT: Słupek kabiny, po lewej stronie przedniej szyby</p> <p>Kod produktu</p> <p>A452717</p>	<p>RYZYKO USZKODZENIA DRZWI I STŁUCZENIA SZYBY – NIE PROWADZIĆ POJAZDU I NIE OBRACAĆ KIEROWNICĄ, GDY DRZWI KABINY SĄ OTWARTE</p> <p>Drzwi i szyba ulegną uszkodzeniu, jeśli drzwi będą otwarte i będzie pracował przegub ładowarki.</p>

Tabela 5 – Tabliczki informacyjne

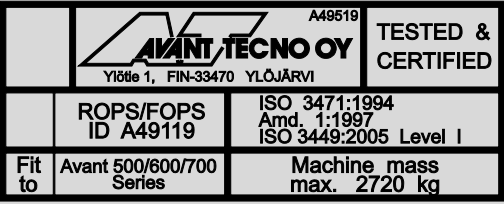
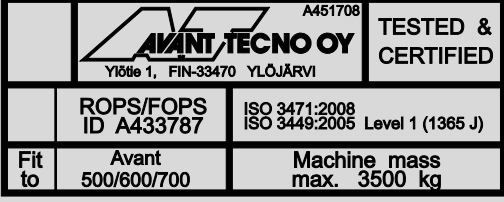
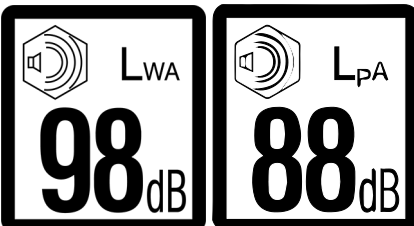
Naklejka	Komunikat	
<p>15</p> 	<p>Atest ROPS/FOPS, w ładowarkach z daszkiem ramy ROPS lub kabiną L</p>	<p>Położenie Rama ochronna ROPS, wewnątrz</p> <p>Kod produktu A49519</p>
	<p>Atest ROPS/FOPS, w ładowarkach z kabiną GT.</p>	<p>Położenie Kabina GT, wewnątrz</p> <p>Kod produktu A451708</p>
<p>16 Daszek ramy ROPS</p> 	<p>Poziom ciśnienia akustycznego 98 dB(A) 2000/14/WE</p> <p>Poziom ciśnienia akustycznego 88 dB(A) przy fotelu operatora</p>	<p>Położenie Prawy panel przy fotelu operatora</p> <p>Kod produktu A442139 A43600</p>
<p>17 Kabina GT</p> 	<p>Poziom ciśnienia akustycznego 98 dB(A) 2000/14/WE</p> <p>Poziom ciśnienia akustycznego 76 dB(A) przy fotelu operatora</p>	<p>Położenie Prawy panel przy fotelu operatora</p> <p>Kod produktu A462605</p>
<p>18</p> 	<p>Prawidłowy typ oleju silnikowego Patrz strona</p>	<p>Położenie Przedni panel poniżej fotela operatora</p> <p>Kod produktu A446609</p>

<p>19</p>	 <p>AVANT[®] Hydraulic oil Original Parts  ISO VG46 WWW.AVANTECNO.COM A446611</p>  <p>AVANT[®] Hydraulic oil Original Parts  Mobil SHC™ Hydraulic EAL 46 WWW.AVANTECNO.COM A446612</p>	<p>Typ oleju hydraulicznego Patrz strona 140</p>	<p>Położenie Przedni panel poniżej fotela operatora Oryginalny olej hydrauliczny nalany przez producenta oznaczony jest jedną z poniższych etykiet. Kod produktu A446611 A446612</p>
<p>20</p>	 <p>Avant 735 A271039 3,0 m 2,5 m 2,0 m 1,5 m 1,0 m 0,5 m 0 m -0,5 m 0 m 0,5 m 1,0 m 1,5 m 2,0 m 2,5 m kg 1 2 3 SOK 88% 900 500 330 IS 1340 840 560 SOK 88% 930 550 400 IS 1400* 1100 660 SOK 88% 970 690 420 TL 1400* 1150 700 SOK 88% 1130 800 500 TL 1400* 1250 830 * Limited by lift capacity. SOK = Rated Operating Capacity, 88%. TL = Palleting Load, 100% (ISO 14297-1:2005)</p>	<p>Informacje na temat znamionowego udźwigu roboczego. Więcej informacji znajduje się na stronie 50</p>	<p>Położenie Panel dachowy Kod produktu A442321A</p>

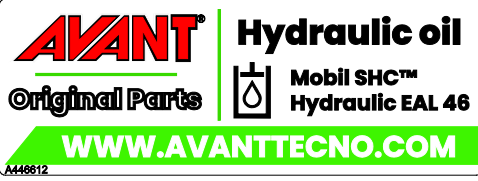
Specyfikacja techniczna

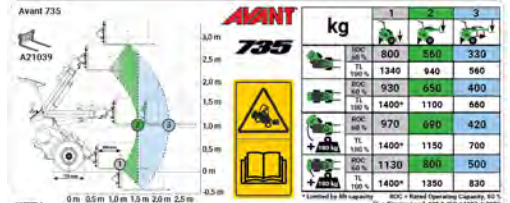
Wymiary

Wymiary ogólne	Ze standardowymi kołami
Długość	3060 mm
Szerokość	1295 mm (ze standardowymi oponami)
Wysokość	2060 mm (ze standardowymi oponami)
Zwiększenie wysokości w przypadku kabiny GT	+ 30 mm
Masa urządzenia gotowego do pracy*	735 ROPS: 1800 kg
Zwiększenie masy w przypadku kabiny GT	+ 150 kg
Standardowy obciążnik	170 kg
Standardowe opony	320/60-12" HD TR lub 26x12.00-12" GR Patrz strona 43
Wysokość podnoszenia	3080 mm
Maks. wysięg w pionie	1492 mm (odległość od standardowych kół przednich do płyty szybkiego montażu przystawki)
Promień skrętu, wewnętrzny/zewnętrzny	1240 mm / 2780 mm
Prześwit	252-305 mm

* Masa urządzenia gotowego do pracy, ISO 6016, z daszkiem ROPS i FOPS. Masa ta odpowiada masie ładowarki ze standardowymi obciążnikami, typowymi opcjami, standardowymi oponami, bez zamocowanej przystawki i 75 kg operatorem siedzącym na fotelu operatora. Dodatkowe opcje lub obciążniki mogą zwiększyć masę ładowarki. Masa konkretnej ładowarki zakupionej przez klienta może być również mniejsza.

Wysokość i szerokość

Opony	Szerokość	Wysokość
27x8,50-15" TR	1030 mm	2070 mm
26x12.00-12" TR/GR	1295 mm	2060 mm
320/60-12" TR	1295 mm	2060 mm
320/55-15" TR/GR	1305 mm	2160 mm

Typy opon:

- TR** Bieżnik opon traktorowych, z silnym rowkowaniem dla najlepszej przyczepności
- GR** Bieżnik opon na trawę, z gładką powierzchnią i większą powierzchnią kontaktu

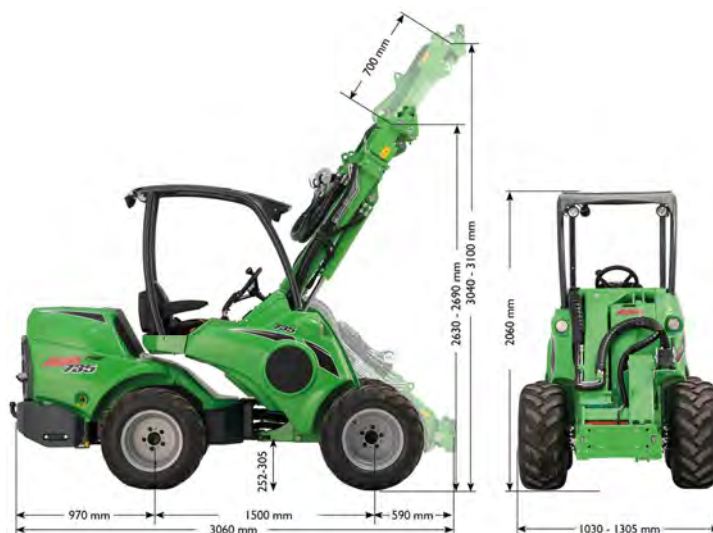

Informacje ogólne

Model	AVANT 735 Stage V
Kategoria	Maszyny do prac ziemnych / Ładowarki / Ładowarki kompaktowe EN ISO 6165
Układ jezdy	Hydrostatyczny, 1 zakres prędkości
Udźwig zgodnie z ISO 14397-1 Ładunek na palecie, podnoszony z podłoża Więcej informacji znajduje się na stronie 47	1400 kg
Znamionowy udźwig roboczy	Patrz strona 50
Maks. siła odrywania / 50 cm	1700 kg
Siła uciągu, statyczna min. Ze standardowymi oponami	1000 kp
Hydraulika robocza Patrz również strona 44	Maks. 22,5 MPa (225 barów) Przepływ maks.: 50 l/min
Pompy hydrauliczne	2 pompy hydrauliki roboczej 1 pompa napędowa o zmiennej wydajności
Hydraulika robocza	Standardowe: System wielozłącza z przodu. Opcjonalny: Dodatkowy sprzęg hydrauliki roboczej z przodu lub z tyłu.
Złącze przystawki	Płyta szybkozłącza przystawki Avant
Pojemność zbiornika oleju hydraulicznego	38 l
Typ oleju hydraulicznego	ISO VG 46, tylko olej hydrauliczny na bazie oleju mineralnego Patrz strona 140
Typ akumulatora	Akumulator kwasowo-ołowiowy 12 V A438875 Patrz strona 143
Poziom ciśnienia akustycznego ISO 6396	ROPS: 88 dB(A) GT: 76 dB(A)
Poziom ciśnienia akustycznego 2000/14/WE L _{WA} , ISO 6395	98 dB(A)
Wibracje przenoszone na ręce, łącznie	< 2,5 m/s ²
Wibracje przenoszone na ciało, maks.	< 0,5 m/s ²
Technicznie dopuszczalne masy maksymalne (z ogumieniem standardowym)	Oś przednia: 1900 kg Oś tylna: 1900 kg Razem, ROPS: 2720 kg Razem, GT: 3500 kg
Maksymalna masa przyczepy	Bez hamulców: 750 kg Z hamulcami: 1500 kg Maksymalne dopuszczalne obciążenie pionowe na zaczepie holowniczym: 210 kg

Charakterystyka silnika – 735

Specyfikacja silnika	AVANT 735 Stage V
Marka i typ silnika	Kubota V1505-EF01
Poziom emisji	UE: 2016/1628 Stage V USA: EPA/CARB Tier 4
Zasada działania	Olej napędowy, 4-suwowy, górnozaworowy, 2 zawory/cylinder
Liczba cylindrów	4
Otwór x skok	78 x 78,4 mm
Pojemność skokowa	1498 cm ³
Rozrusznik	Rozrusznik elektryczny, elektryczne świece żarowe do rozruchu na zimno
Moc (ECE R120)	18,2 kW przy 2300 obr./min
Maks. moment obrotowy	91,2 Nm przy 1700 obr./min
Prędkość obrotowa silnika (maks.)	2300 obr./min
Paliwo	Olej napędowy: Wyłącznie olej napędowy o bardzo niskiej zawartości siarki, maks. S=15 ppm. Patrz strona 41
Pojemność zbiornika paliwa	63 l
Płyn chłodzący	50% woda / 50% płynu zapobiegającego zamarzaniu. Temperatura zamarzania < -37 °C
Ilość płynu chłodzącego	6,5 l W kabinie GT: ~ 8,0 l
Typ oleju silnikowego	API CF, CF-4, CG-4, CH-4 lub CI-4
Lepkość oleju silnikowego	10W-30 (0W-30 poniżej -25 °C)
Pojemność oleju silnikowego	6,4 l
Emisje, CO ₂ (EU Stage V)	1018,0 g/kWh CO ₂
Układ wydechowy	Tłumik
Maksymalne nachylenie	Maks. przerywane 30°, praca ciągła maks. 25° w dowolnym kierunku
Maks. prąd ładowania	60 A

Informacje dotyczące kontroli emisji

Silnik ładowarki jest certyfikowany przez producenta silnika pod względem zgodności z normami emisji spalin wymienionymi w tabeli poniżej oraz na oznaczeniach umieszczonych na silniku. Modyfikacja ustawień lub układu kontroli silnika, układu wtrysku paliwa, układu wydechowego lub dolotowego może spowodować, że silnik przestanie spełniać normy emisji zanieczyszczeń. Należy używać tylko określonego rodzaju paliwa i oleju. Silnik musi być serwisowany zgodnie z harmonogramem serwisowym. Wszelkie problemy lub usterki związane z silnikiem muszą zostać usunięte, aby zapewnić zgodność z normami emisji spalin.

Wymagania dotyczące oleju silnikowego

Stosować wyłącznie wysokiej jakości olej silnikowy o lepkości zalecanej przez producenta silnika o klasie serwisowej API CF, CF-4, CG-4, CH-4 lub CI-4. Szczegółowe informacje zawiera instrukcja obsługi silnika Kubota. Wybrać klasę lepkości w zależności od temperatury otoczenia. W warunkach niskiej temperatury należy stosować wysokiej jakości olej wielosezonowy.

W przypadku stosowania paliwa o zawartości siarki większej niż 500 ppm należy używać oleju klasy CF. W przypadku stosowania oleju silnikowego klasy CF-4, CG-4, CH-4 lub CI-4 z paliwem o wysokiej zawartości siarki, olej silnikowy należy wymieniać częściej.

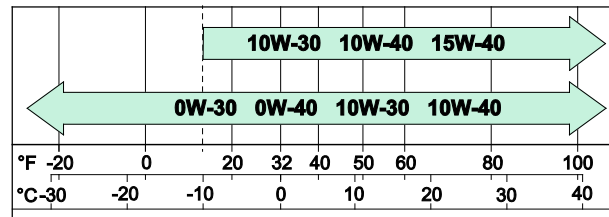

Wymagania dotyczące paliwa

Olej napędowy stosowany w silnikach Stage V / Tier 4 musi spełniać wymogi dotyczące oleju napędowego o bardzo niskiej zawartości siarki. Nigdy nie należy dodawać ropy naftowej ani żadnych dodatków do oleju napędowego. Aby spełnić normy emisji spalin Stage V / Tier 4, należy stosować wyłącznie paliwo o bardzo niskiej zawartości siarki poniżej 15 ppm / 0,0015 %.

NOTYFIKACJA

Używać wyłącznie prawidłowego typu paliwa. Użycie innych rodzajów paliwa może spowodować uszkodzenie silnika. Nie należy używać przepracowanego oleju napędowego ani paliwa zanieczyszczonego wodą, ponieważ spowoduje to poważne uszkodzenie silnika.

Aby zapewnić prawidłową pracę silnika, a także spełnić normy emisji spalin, należy stosować wyłącznie olej napędowy spełniający wymagania dotyczące bardzo niskiej zawartości siarki. Zawartość siarki w oleju napędowym musi być mniejsza niż 15 ppm (0,0015 %).

Nigdy nie należy dodawać ropy naftowej ani żadnych dodatków, które nie są zgodne z niżej wymienionymi normami.

W niskich temperaturach otoczenia (poniżej 0°C) należy sprawdzić, czy stosowane paliwo jest przeznaczone do pracy w niskich temperaturach. Jeżeli paliwo nie jest przeznaczone do pracy w niskich temperaturach, utworzy się parafina, która zablokuje filtr paliwa i przerwie jego przepływ.

Paliwo musi spełniać następujące wymagania:

- Tylko olej napędowy o bardzo niskiej zawartości siarki (zawartość siarki poniżej 15 ppm / 0,0015%)
- Minimalna liczba cetanowa: ≤ 45
- Stosować wyłącznie paliwo, które spełnia dowolną z poniższych norm:
 - EN 590, DIN 51628 – Paliwo wojskowe NATO F-54 (S = 10 ppm)
 - Olej napędowy No. 1 Diesel – ASTM D 975-09 klasa B -1-D S 15
 - Olej napędowy No. 2 Diesel – ASTM D 975-09 klasa B – 2-D S 15
 - Olej napędowy ARCTIC (EN 590/ASTM D 975-09 Klasa B 1 lub 2) dla temperatur otoczenia poniżej -10°C (14°F)

Można stosować biodiesel o maks. zawartości biopaliw 10% zgodny z normami EN 14214 lub ASTM D6751-09a(B100). Alternatywnie, 10% zawartości biodiesla w paliwie może być zgodne z normą EN 14214 lub ASTM D6751-09a(B100). NIE UŻYWAĆ oleju roślinnego jako biopaliwa do tego silnika.

Działanie i zgodność systemów kontroli emisji zależy od stosowania właściwego rodzaju paliwa o bardzo niskiej zawartości siarki. Zgodność z wymogami dotyczącymi emisji zanieczyszczeń oraz trwałość silnika i jego układu wydechowego nie są gwarantowane w przypadku innych rodzajów paliwa.

Rodzaj paliwa

W miejscu prowadzenia prac może być dostępny olej napędowy opodatkowany według różnych stawek. Do wszystkich urzędów dopuszczony jest typowy olej napędowy przeznaczony do pojazdów drogowych. Stosowanie oleju napędowego opodatkowanego według niższej stawki może być niedozwolone na danym obszarze eksploatacji. Stosowanie paliwa opodatkowanego według niższej stawki może być ograniczone do określonego rodzaju pracy lub obszaru pracy, lub może być w ogóle niedozwolone. Należy stosować właściwy typ oleju napędowego.

Klasa temperatury paliwa

Paliwa do silników wysokoprężnych są klasyfikowane odpowiednio do różnych najniższych możliwych temperatur pracy. W danej lokalizacji może być dostępne paliwo przeznaczone do pracy w niskich temperaturach. Przed sezonem zimowym należy napełnić zbiornik paliwa ładowarki paliwem o niskiej klasie temperaturowej, aby przed rozpoczęciem sezonu zimowego paliwo przeszło przez filtry i węże. Jeśli temperatura otoczenia spadnie poniżej temperatury, do której przeznaczone jest paliwo, zacznie ono gęstnieć i tworzyć cząsteczki wosku, które zatkają filtry paliwa i wtryskiwacze. W przypadku problemów związanych z paliwem w niskich temperaturach należy skontaktować się z serwisem Avant.

Opony

Ładowarka może być wyposażona w różne typy opon w zależności od warunków roboczych. Opony z bieżnikiem na trawę (GR) nie powodują takich uszkodzeń podłoża, jak opony z bieżnikiem traktorowym (TR), ale zapewniają słabszą przyczepność.

Średnica całkowita opony wpływa na maksymalną prędkość jazdy i siłę uciągu. Większe koła zwiększają prędkość jazdy, ale zmniejszają siłę uciągu.

Wszystkie opony posiadają oznaczenie maksymalnego obciążenia i prędkości jazdy, lub ich połączenia. Ciśnienie napompowania opon wpływa na maksymalną dopuszczalną prędkość jazdy opony i obciążenie. Utrzymywanie ciśnienia w kołach zbliżone do zalecanego.

Stosować opony i felgi zalecane przez Avant, aby zapewnić spełnienie wymagań dla opon w zakresie wymiarów, obciążenia i prędkości w zależności od modelu ładowarki. Opony należy wymienić w przypadku stwierdzenia widocznych uszkodzeń na oponie lub feldzie, zużycia powierzchni opony lub widocznych różnic pomiędzy oponami. Zawsze stosować ten sam rozmiar opony na wszystkich kołach.

Opcje opon do ładowarki Avant 735

Opony	Wzór bieżnika	Kod	Ciśnienie	Możliwość zastosowania błotników		Możliwość zastosowania łańcuchów na śnieg
				Przód	Tył	
27x8.50-15"	TR	65414	4,1 bara	-	-	65723
26x12.00-12"	GR	65212	3,4 bara	x	x	64973
	TR	65739	2,1 bara	x	x	64973
320/60-12"	TR	65224	4,0 bara	x	x	65603
320/55-15"	GR	65459	2,8 bara	x	x	65722
	TR	65506	2,0 bar	x	x	65722

Stosować najszerze możliwe opony

Najwyższą stabilność i sterowność zapewnią możliwe najszerze opony. Opony węższe niż standardowe przeznaczone są do specjalnych celów, ponieważ ograniczają szerokość maszyny.

Stosować wyłącznie opony i felgi, które spełniają oryginalne specyfikacje i wymiary, żeby uniknąć potencjalnych problemów z udźwigiem, wielkością opon i obciążalnością silników napędowych. Dostępne są również opony specjalne, np. kołkowane. Dodatkowych informacji dostarczy lokalny sprzedawca.

OSTRZEŻENIE

**Ryzyko przewrócenia się -
Unikać uszkodzeń opon.**

Obniżone ciśnienie w kołach może spowodować przewrócenie się ładowarki. Upewnić się, że opony nie posiadają widocznych uszkodzeń. Utrzymywać zalecane ciśnienie w kołach.

Prędkość jazdy i siła uciągu

Opony	Prędkość jazdy	Siła uciągu
320/60-12" HD TR	11 km/h	1000 kp

Łańcuchy śniegowe

W czasie publikacji niniejszej instrukcji dostępne są łańcuchy do opon wymienionych w tabeli powyżej. Istnieją różne rozmiary i typy łańcuchów śniegowych dla różnych modeli opon.

Łańcuchy śniegowe mogą nie być dostępne dla wszystkich modeli opon. Dodatkowe informacje na temat opon z kołcami i ich dostępności można uzyskać u lokalnego dealera Avant. Należy pamiętać, że gdy na ładowarce zamontowane są błotniki, łańcuchy śniegowe nie mogą być założone na wszystkie koła.

SD
HD

Należy postępować zgodnie z instrukcją montażu dołączoną do łańcuchów śniegowych. W razie potrzeby należy skontaktować się z serwisem. Upewnić się, czy łańcuchy pasują bez ryzyka uderzania o elementy ładowarki. Dodatkowo sprawdzić, czy możliwe jest założenie opon zimowych przy maksymalnym wysięgu przegubu podczas skrętu.

Opony pełne z balastem

Niektóre opony można wypełniać ciężką pianką, która stanowi dodatkowy przeciwcieżar. Pełne opony są również przydatne w strefie, gdzie występuje wysokie ryzyko przebicia opon standardowych.

Podczas jazdy ładowarką z oponami balastowymi, droga przyspieszania i hamowania może być wyższa.

Opony balastowe nie są sprężone ciśnieniem powietrza, więc nie wymagają kontroli ciśnienia w kołach.



PRZESTROGA

Opony balastowe są ciężkie - Zachować ostrożność podczas ich obsługi. Napełnianie opon balastowe może wyłącznie wyspecjalizowany serwis opon.

Jeżeli ładowarka wyposażona jest w opony balastowe, w widocznym miejscu na nadwoziu ładowarki w pobliżu kół należy umieścić następujące oznaczenie. Po wymianie opon balastowych na opony standardowe usunąć również oznaczenie.

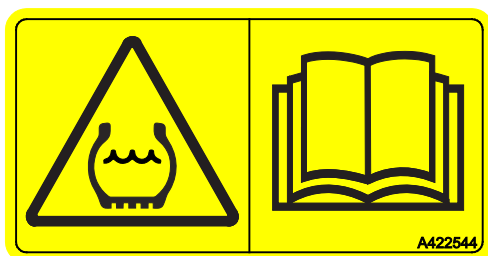

Przepływ oleju hydrauliki roboczej

Wykres poniżej pokazuje przepływ wyjściowy hydrauliki roboczej w zależności od obrotów silnika. Ustawienie z 1 pompą przedstawione jest linią przerywaną, a ustawienie z 2 pompami linią ciągłą.

Niektóre przystawki mogą działać optymalnie przy określonym poziomie przepływu. Aby ustawić prawidłowy przepływ oleju, należy zapoznać się z instrukcją obsługi przystawki i wyświetlacza wielofunkcyjnego ładowarki.

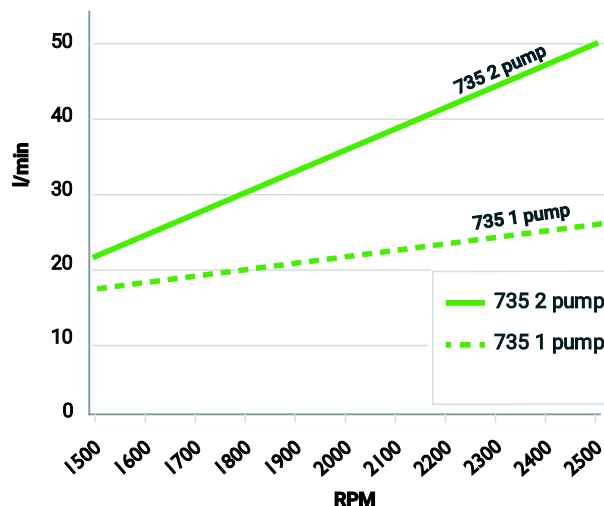

NOTYFIKACJA

Maksymalny przepływ oleju hydrauliki roboczej nie może być stosowany we wszystkich przystawkach. Sprawdzić prawidłowe obroty silnika dla danej przystawki korzystając z wykresu i instrukcji obsługi przystawki. Zbyt wysoki przepływ oleju może spowodować, że przystawka ulegnie uszkodzeniu, będzie pracować zbyt szybko lub będzie utrudniała precyzyjne sterowanie.

Udźwig nominalny

Udźwig opisuje maksymalną wagę ładunku jaką można podnieść i transportować przy użyciu ładowarki. Udźwig jest ograniczony przez następujące główne czynniki:

1. Stabilność ładowarki
 - Warunki pracy
 - Obciążenie przewracające ładowarki i znamionowy udźwig roboczy (ROC)
2. Maksymalny udźwig ładowarki

Stabilność ładowarki jest najlepsza, gdy:

- podłoże jest płaskie
- rama ładowarki jest utrzymywana w linii prostej
- środek ciężkości ładunku znajduje się jak najbliżej ładowarki
- do ładowarki zamocowane są obciążniki
- eliminowane jest ryzyko bujania ładunkiem, a wszystkie elementy sterownicze obsługiwane są spokojnie i ostrożnie – nagłe ruchy ładowarki lub ładunku mogą spowodować przewrócenie się maszyny

Istnieje wiele czynników, które wpływają na stabilność ładowarki. Przy szacowaniu udźwigu ładowarki korzystać z tabeli wartości znamionowego udźwigu roboczego (ROC). Przestrzegać zaleceń i informacji przedstawionych w instrukcji obsługi.

Na stronie znajdują się również dodatkowe informacje dotyczące bezpiecznego obsługiwania ciężkich ładunków i wykaz typowych czynników wpływających na stabilność ładowarki.



Ryzyko przewrócenia się - Przestrzegać zasad BHP. Udźwig ładowarki ograniczany jest przez ryzyko przewrócenia przez przednią oś.

Operator musi zwracać uwagę na bezpieczeństwo pracy podczas obsługiwania ładunków i ciężkich przystawek. Wskazane wartości odnoszą się wyłącznie do warunków sprzyjających. Patrz informacje w niniejszej instrukcji obsługi.



Wszystkie obciążniki oraz waga operatora wpływają na stabilność. Przed opuszczeniem fotela operatora ładunek należy zawsze opuścić na podłoże. Jeśli waga ładunku jest zbliżona do wartości obciążenia przewracającego w danym położeniu ładowarki, urządzenie może przewrócić się, gdy operator wstanie z fotela.

**NIEBEZPIECZEŃSTWO**

Niebezpieczeństwo
upadku – Nigdy nie
przekraczać
maksymalnego

obciążenia przystawki.

Siła udźwigu ładowarki i obciążenie przewracające mogą przekroczyć dopuszczalne maksymalne obciążenie przystawki. Podany w tej instrukcji obsługi znamionowy udźwig roboczy odnosi się do wideł do palet i nie dotyczy innych przystawek. Sprawdzić instrukcję obsługi przystawki i tabliczkę znamionową przystawki w celu uzyskania informacji na temat ich maksymalnego obciążenia.

Przeciążenie przystawki może spowodować natychmiastowy upadek ładunku lub późniejszą awarię przystawki bez widocznych uszkodzeń.

Definicje

Ilustracja, wykres, tabela lub wartość obciążenia przewracającego i tabela znamionowego udźwigu roboczego mają zastosowanie wyłącznie, gdy spełnione są następujące warunki:

Obciążenie przewracające ładowarki jest zdefiniowane w następujący sposób:

- ładunek jest równomiernie rozłożony na widłach do palet A21039
- środek ciężkości ładunku znajduje się w odległości 500 mm od pionowej części ramienia wideł
- uwzględniono ciężar przystawki (90 kg)
- na fotelu znajduje się operator o masie ciała wynoszącej (75 kg)
- na ładowarce zostały zamocowane standardowe obciążniki.

Definicja obciążenia przewracającego

Obciążenie przewracające ładowarki oznacza wagę, przy której tylne koła tracą kontakt z podłożem, a ładowarka zaczyna się przechylać do przodu.

Obciążenie przewracające zależy od mierzonej w poziomie odległości ładunku od przedniej osi ładowarki. Informacje na temat obciążenia przewracającego tej ładowarki przy różnych odległościach ładunku można znaleźć na stronie 52.

Do przewrócenia może dojść w każdych warunkach pracy i na równym podłożu. Jeżeli ruch powodujący utratę stabilności nie zostanie w odpowiednim czasie skorygowany lub wyeliminowany, ładowarka może się przewrócić do przodu, powodując poważne urazy ciała, a nawet śmierć.

Przewrócenie może być spowodowane przez pojedynczą przyczynę lub połączenie elementów warunków roboczych, ruchów ładowarki lub sytuacji podczas prac.

Unikać następujących sytuacji groźnych przewróceniem maszyny:

- podnoszenie zbyt ciężkiego ładunku
- gdy wysięgnik ładowarki jest przesuwany z jednego położenia do drugiego położenia, ładunek oddala się od ładowarki zmniejszając jej stabilność
- jazda lub inny ruch ładowarki wpływają na równowagę maszyny

Znamionowy udźwig roboczy ładowarki (ROC)

Znamionowy udźwig roboczy (ROC) jest obliczany na podstawie obciążenia przewracającego. W zależności od zastosowania i typu przystawki można stosować różne wartości ROC.

- 50% ROC należy stosować w przypadku korzystania z łyżki standardowej.
- 60% ROC można stosować w przypadku korzystania z widel do palet. Ta wartość będzie stosowana na wykresie ROC w tej instrukcji i na naklejce umieszczonej na ładowarce.
- 80% ROC można stosować w przypadku korzystania z widel do palet na gładkim i równym podłożu

Zapoznać się z zaleceniami instrukcji obsługi dotyczącymi bezpiecznej obsługi ładunków w celu uniknięcia sytuacji zagrażających przewróceniem.

Jeśli obciążenie przewracające jest większe niż udźwig ładowarki, ROC jest ograniczony udźwigiem ładowarki.

Istnieje wiele czynników, które wpływają na stabilność ładowarki. Przy szacowaniu udźwigu ładowarki korzystać z tabeli wartości znamionowego udźwigu roboczego (ROC). Przestrzegać zaleceń i informacji przedstawionych w instrukcji obsługi.

Maksymalny udźwig ładowarki

Udźwig ładowarki oznacza maksymalny ładunek, jaki ładowarka może unieść na palecie podczas podnoszenia z poziomego podłoża na maksymalną wysokość.

Wykresy obciążenia

Wykresy obciążenia ułatwiają oszacowanie masy ładunku, który można unieść bez ryzyka przewrócenia ładowarki pracującej na poziomym i równym podłożu. Opisują one ładunki, które można przenosić w różnych położeniach wysięgnika ładowarki.

Obciążenie przewracające i znamionowy udźwig roboczy (ROC) ładowarki zależą od mierzonej w poziomie odległości między środkiem ciężkości ładunku a przednią osią ładowarki. Naklejka z wartością ROC w niniejszej instrukcji i na ładowarce pokazuje udźwig z widłami do palet ustawionymi w różnych pozycjach wysięgnika ładowarki. Gdy ładunek jest podnoszony z podłoża, wysięgnik oddala się od ładowarki, zmniejszając jej stabilność. Przy poziomym położeniu wysięgnika, ładunek znajduje się najdalej od ładowarki, a obciążenie przewracające jest najniższe. Gdy wysięgnik teleskopowy jest wysunięty, obciążenie przewracające dodatkowo zmniejsza się.

Przy szacowaniu udźwigu ładowarki

W instrukcji obsługi przedstawiono dwie definicje obciążenia przewracającego:

- Znamionowy udźwig roboczy (ROC) z widłami do palet
 - Informacje te są również podane na naklejce umieszczonej na ładowarce.
- Wykres krzywej obciążenia
 - Informacje zawarte na wykresie krzywej obciążenia są bardziej ogólne i mogą być zastosowane do innych przystawek, aby uniknąć przekroczenia wartości obciążenia przewracającego podczas pracy z dowolną przystawką.

Wykresy obciążenia dla innych przystawek

W niniejszej instrukcji obsługi znajduje się tylko wykres obciążeń dla widel do palet A21039. Wszystkie przystawki Avant posiadają własną instrukcję obsługi, która zawiera więcej informacji o ich znamionowym udźwigu roboczym podczas pracy z różnymi modelami ładowarek.

Instrukcje obsługi wszystkich przystawek powinny być zawsze dostępne dla wszystkich użytkowników ładowarki. W przypadku braku dostępności wszystkich instrukcji należy skontaktować się z dealerem Avant.

Wskaźnik obciążenia

Ładowarka jest wyposażona w czujnik obciążenia: W przypadku zbliżenia się do wartości obciążenia przewracającego, system wysyła dźwiękowy sygnał ostrzegawczy, a na desce rozdzielczej zapala się czerwona kontrolka. Oznacza to, że tylne koła ładowarki za chwilę stracą kontakt z podłożem na równym terenie.

W przypadku wyemitowania ostrzeżenia ładowarka może łatwo przechylić się do przodu z powodu ruchu wysięgnika, przyspieszenia lub zwolnienia, skręcania ładowarką lub jazdy na nierównej powierzchni.

Zapoznać się z instrukcją bezpieczeństwa dotyczącą obsługi cięższych ładunków na stronie 96.

W przypadku dodania lub zdjęcia obciążników należy przeprowadzić kalibrację czujnika obciążenia. Czujnik musi być również kalibrowany co najmniej raz w roku. Instrukcja kalibracji systemu czujników obciążenia znajduje się na stronie 139.



Ryzyko przewrócenia się ładowarki – **Przestrzegać ostrzeżeń emitowanych przez czujnik obciążenia.** W razie wyemitowania ostrzeżenia przez czujnik obciążenia istnieje duże niebezpieczeństwo, że ładowarka zacznie przechylać się do przodu. Opuścić powoli ładunek i unikać gwałtownych ruchów. Ładunki należy podnosić po całkowitym zatrzymaniu ładowarki a podczas jazdy przewożony ładunek powinien znajdować się maksymalnie blisko podłoża. Wysięgnik teleskopowy powinien być wsunięty. Nigdy nie wysuwać ani nie wsuwać wysięgników teleskopowych, jeżeli emitowany jest sygnał ostrzegawczy.

Wskaźnik obciążenia jest urządzeniem dodatkowym, które nie zwalnia operatora z odpowiedzialności za bezpieczną obsługę ładowarki.

Znamionowy udźwig roboczy

Dla łatwego określenia bezpiecznych możliwości udźwigu ładowarki, przedstawiono obok tabelę z obciążeniem przewracającym i znamionowym udźwigiem roboczym (ROC). Tabliczka z danymi widoczna jest również z poziomu fotela operatora.

Znamionowy udźwig roboczy zależy od typu i warunków użytkowania ładowarki:

- W przypadku stosowania wideł do palet znamionowy udźwig roboczy wynosi 60 % obciążenia przewracającego. Przedstawiono to w tabeli.
- W przypadku pracy wyłącznie na gładkim i równym podłożu można wykorzystać 80 % obciążenia przewracającego.

Dane podane w tabeli odnoszą się do minimalnego obciążenia przy najgorszym scenariuszu, w warunkach wymienionych w niniejszym rozdziale. Rzeczywisty udźwig może być znacząco wyższy, lub niższy, w zależności od warunków terenu, dostępnej siły podnoszącej i rozłożenia obciążenia. Dodanie lub zdemontowanie obciążników wpływa na wskazany znamionowy udźwig roboczy (ROC)..

Wykres obciążenia po lewej stronie etykiety:

Grafika po lewej stronie etykiety pokazuje odległość ładunku w różnych pozycjach wysięgnika ładowarki. Na tej grafice oraz w tabeli znamionowego udźwigu roboczego ładunek jest umieszczony tak, aby jego środek ciężkości znajdował się z przodu, w odległości 500 mm od pionowych ramion wideł do palet.

Numerowane punkty są pozycjami tabeli znamionowego udźwigu roboczego.

Różne położenia wysięgnika, kolumny w tabeli:

1. Maksymalne obciążenie; stabilność przy podniesieniu ładunku z podłoża przy użyciu wideł do palet
 - a) Znamionowy udźwig roboczy, 60% obciążenia przewracającego z widłami do palet
 - b) Obciążenie przewracające (100%) w tym położeniu

UWAGA: Jeśli obciążenie przewracające przekracza maksymalny udźwig ładowarki, wykres ROC pokazuje maksymalny udźwig. W tym przypadku wartości towarzyszy symbol gwiazdki (*).
2. Wysięgnik podniesiony do położenia poziomego:
 - a) Znamionowy udźwig roboczy, 60% obciążenia przewracającego z widłami do palet
 - b) Obciążenie przewracające (100%) w tym położeniu
3. Wysięgnik podniesiony do położenia poziomego; wysięgnik teleskopowy całkowicie wysunięty (najmniej stabilna pozycja)
 - a) Znamionowy udźwig roboczy, 60% obciążenia przewracającego z widłami do palet
 - b) Obciążenie przewracające (100%) w tym położeniu

Różne konfiguracje ładowarki, wiersze w tabeli:

- a Rama ładowarki maksymalnie wychylona, zamontowane standardowe przeciwcieżary
- b Rama ładowarki w wyprostowanej pozycji, zamontowane standardowe przeciwcieżary
- c Rama ładowarki maksymalnie wychylona, z zamontowanymi do ładowarki dodatkowymi obciążnikami o wadze 180 kg
- d Rama ładowarki w wyprostowanej pozycji, z zamontowanymi do ładowarki dodatkowymi obciążnikami o wadze 180 kg

Tabliczka z wartościami znamionowego udźwigu roboczego A442321A (w kg)



Tabela wartości znamionowego udźwigu roboczego (ROC) ma zastosowanie, gdy:

- Podłoże jest płaskie i poziome.
- Ładownica stoi nieruchomo lub przemieszcza się z prędkością maks. 2 km/h przy zachowaniu płynnych i powolnych ruchów sterowania.
- Na fotelu znajduje się operator o masie ciała wynoszącej 75 kg.
- Ładunek jest równo rozłożony na widłach do palet, ze środkiem ciężkości położonym w odległości 500 mm od pionowej części ramion widel. Wskazane wartości obciążenia uwzględniają masę widel do palet.

Obciążenie przewracające - Wykres obciążenia

Za pomocą diagramu można ocenić zdolność do załadunku ładowarki, w zależności od odległości między środkiem ciężkości ładunku a przednią osią ładowarki. Wykres dotyczy tylko stabilności w przód, *nie dotyczy natomiast maksymalnej siły podnoszenia.*

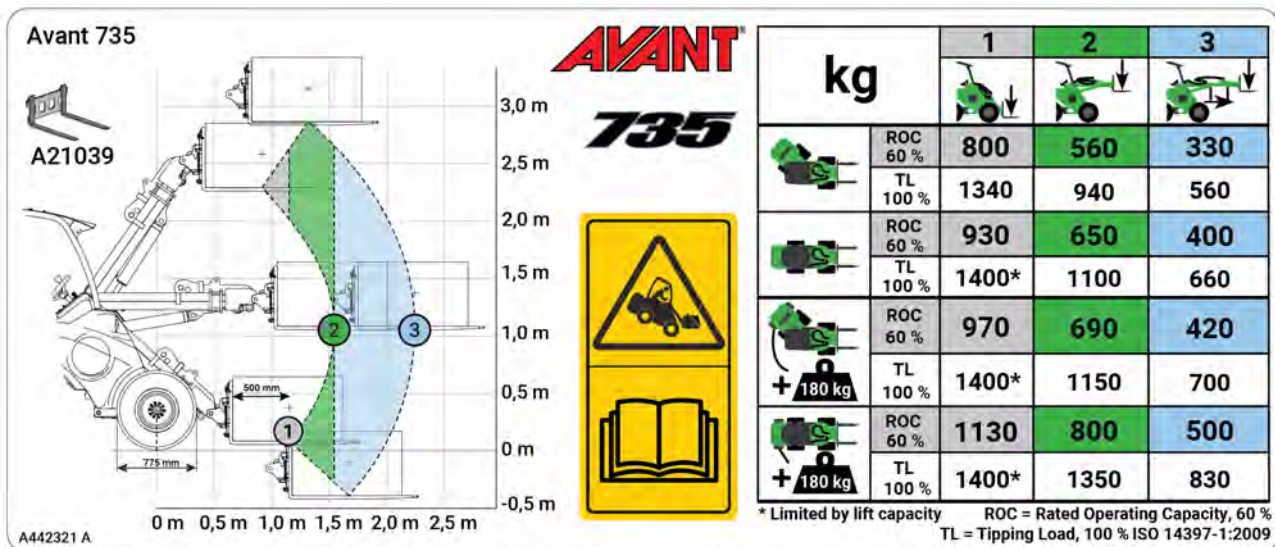
Wykres obciążenia poniżej wskazuje obciążenia przewracające na płaskim podłożu:

- a) Obciążenie przewracające z ramą ładowarki w wyprostowanej pozycji.
- b) Obciążenie przewracające z ramą ładowarki w pozycji maksymalnego skrętu przegubu.
- Znamionowy udźwig roboczy, zdefiniowany jako 60 % obciążenia przewracającego dla widel do palet.

Jak czytać wykres obciążenia

- a) Obciążenie przewracające z ramą ładowarki w wyprostowanej pozycji.
- b) Obciążenie przewracające z ramą ładowarki w pozycji maksymalnego skrętu przegubu.
- Roboczy udźwig znamionowy (ROC), zdefiniowany jako 60% obciążenia przewracającego dla widel do palet.

Wykres dotyczy tylko stabilności w przód - Nie dotyczy on natomiast maksymalnej siły podnoszenia.

Linie obciążenia przewracającego w tabeli wykraczają poza zakres udźwigu hydraulicznego ładowarki.



Unikać przeciążania ładowarki - Zapoznać się z parametrami udźwigu. Ciężki ładunek może spowodować przewrócenie maszyny podczas jego przemieszczania. Wykres ma zastosowanie tylko w przypadku stabilnego i poziomego podłoża, z warunkami wymienionymi na stronie 46. Gdy wysięgnik zostanie przesunięty do innej pozycji, ładunek może przekroczyć limit i ładowarka się przewrócić.

Przykład: Jeżeli środek ciężkości ładunku znajduje się 1,1 m przed osią przednią (500 mm od widel na poziomie podłoża),

- Obciążenie przewracające wynosi ok. 1650 kg przy wadze operatora 75 kg i wyprostowanej ramie (linia **a** na wykresie).
- Oznacza to, że, biorąc pod uwagę obciążenie przewracające, paletę o masie do 1650 kg można unieść niewiele powyżej podłoża, ale nie wyżej, ponieważ ładowarka się przewróci.
- Gdy wysięgnik jest podniesiony do pozycji poziomej, obciążenie przewracające jest obniżone do ok. 1200 kg (linia **a** na wykresie krzywej obciążenia, pozioma odległość środka ładunku na widłach wzrasta do ok. 1,55 m).

Wykres krzywej obciążenia 735

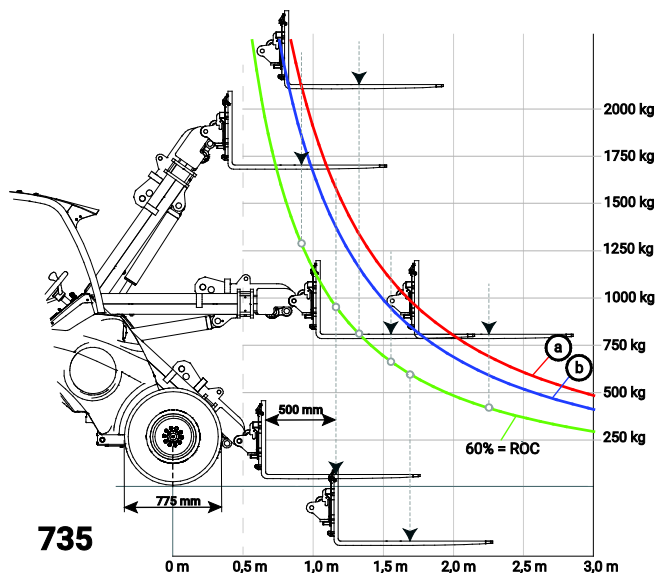

Szacowanie rzeczywistego udźwigu

Rzeczywiste obciążenie przewracające i stabilność ładowarki zależą od wielu czynników, które należy uwzględnić podczas obsługi ciężkich ładunków lub przystawek. W tabeli poniżej podano listę czynników, które wpływają na stabilność ładowarki.

Zawsze uwzględniać warunki wymienione w tabeli.

Czynnik	Sposób uwzględniania czynników
Położenie wysięgnika i wysięgnika teleskopowego	Ciężkie ładunki zawsze przenosić możliwie blisko podłoża. Podnoszenie wykonywać tylko przy gotowości do rozładunku. <ul style="list-style-type: none">Przy szacowaniu udźwigu ładowarki korzystać z tabeli znamionowego udźwigu roboczego (dla równego terenu). Szacowany udźwig obniżyć w zależności od warunków lokalnych.
Całkowite obciążenie wysięgnika	Oszacować łączną masę pustej przystawki i ładunku <ul style="list-style-type: none">Wykres obciążenia oparto na masie wideł do palet 90 kgJeżeli przystawka jest cięższa, odjąć jej masę od podanej wartości obciążenia przewracającego.Sprawdzić masę przystawki i zalecenia dotyczące dopuszczalnego obciążenia w instrukcji obsługi danej przystawki.
Odległość ładunku od przednich kół	Im dalej znajduje się ładunek od kół, tym mniejsza jest stabilność ładowarki. <ul style="list-style-type: none">Utrzymywać ładunek możliwie nisko nad podłożem i jak najbliżej ładowarki.Nie rozpoczynać jazdy, jeżeli ładunek jest uniesiony wyżej niż nad podłożem.
Proste lub przegubowo wysunięte położenie ramy ładowarki	Ładowarka jest bardziej wywrotna na zakrętach z wysuniętą przegubowo ramą. <ul style="list-style-type: none">Podczas przenoszenia ciężkich ładunków utrzymywać ładowarkę w pozycji prostej.
Płaskość podłoża	Wszystkie podane wartości dotyczą wyłącznie prac na płaskim i wyrównanym podłożu. <ul style="list-style-type: none">Na nierównym terenie ograniczać prędkość do minimum.Utrzymywać ładunek możliwie nisko nad podłożem i jak najbliżej ładowarki.
Zainstalowane obciążniki	Zainstalowanie przeciwcieżarów zwiększa stabilność ładowarki. <ul style="list-style-type: none">Nie demontować standardowych obciążników.Rozważyć zastosowanie dodatkowych obciążników lub opon pełnych, co zwiększy stabilność.
Obecność operatora	Waga operatora działa również jak obciążnik. <ul style="list-style-type: none">Wykres udźwigu obliczono przy założeniu masy ciała operatora 75 kg.Ładowarka może się przewrócić po opuszczeniu fotela operatora.
Ruchy ładowarki i ładunku	Podnoszenie maksymalnego obciążenia dozwolone jest wyłącznie w pozycji stacjonarnej ładowarki. <ul style="list-style-type: none">Elementy sterujące ładowarki należy obsługiwać powoli i płynnie. Obciążenia dynamiczne mogą spowodować przewrócenie się ładowarki.Zabezpieczyć ładunek na przystawce. Przesunięcie się lub kołysanie się ładunku może przewrócić maszynę.Stosować przystawkę odpowiednią dla obsługiwanego materiału.Nie podnosić ładunków, które mogą się kołysać.

Elementy sterujące i opcje ładowarki

W tym rozdziale opisano rozmieszczenie i działanie elementów sterujących ładowarki. Rozmieszczenie i funkcje elementów sterowniczych mogą się nieznacznie różnić w poszczególnych modelach ładowarki i wersjach kabiny. Na stronach poniżej przedstawiono informacje dotyczące elementów sterujących i opcji ładowarek.

W tym rozdziale

Omówienie elementów sterowniczych	55
Deska rozdzielcza	57
Sterowanie wysięgnikiem, układem hydrauliki roboczej i innymi funkcjami	62
Sterowanie układu hydrauliki roboczej (przystawki hydrauliczne)	62
Telescopic boom control lever	63
Dźwignia przepustnicy ręcznej	63
Włącznik hamulca postojowego	64
Joystick – 8 funkcji (opcja)	64
Dźwignia sterowania dodatkowego przyłącza hydrauliki roboczej (opcja)	65
Opticontrol®	65
Przełącznik WOM	67
Panel sterowania przystawką montowaną z tyłu (opcja)	67
Gniazdo elektryczne 12 V	68
Port diagnostyki	68
Funkcja pływania wysięgnika	69
System samopoziomowania wysięgnika (opcja)	69
Funkcja amortyzacji wysięgnika (opcja)	70
Obciążniki	71
Doczepianie lub odczepianie obciążników	72
Zaczep holowniczy (opcja)	73
Dodatkowe przyłącza hydrauliki roboczej, przód i tył (opcja)	74
Sygnał dźwiękowy cofania (opcja)	74
Tylna płyta montażowa przystawki (opcja)	74
Podnośnik tylny (opcjonalny)	75
Fotel - Pasy bezpieczeństwa i regulacja fotela	76
Fotel z amortyzacją	76
Fotel z zawieszeniem (kabina GT)	77
Fotel z zawieszeniem pneumatycznym (opcja dla kabiny GT)	77
Światła	78
Kabiny (opcje)	80

Omówienie elementów sterowniczych

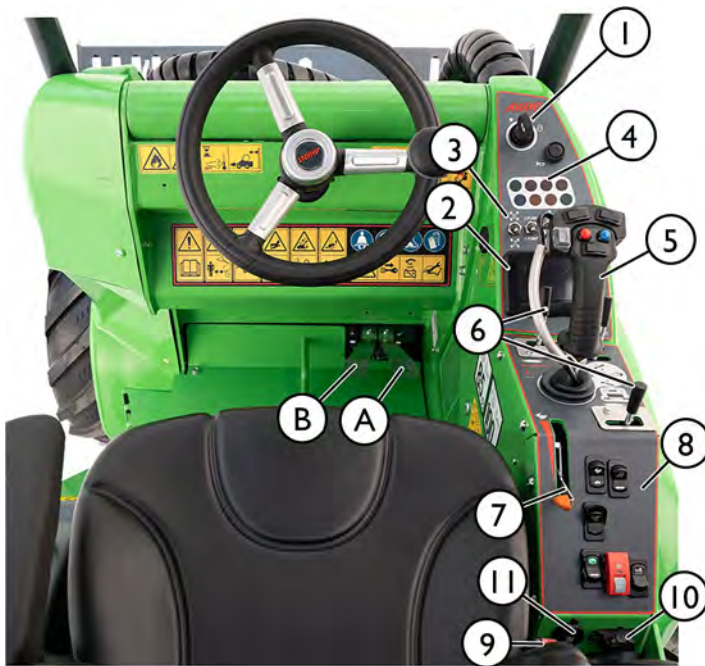

<i>Element</i>	<i>Strona</i>
1. Deska rozdzielcza	57
Kluczyk zapłonu	87
2. Wyświetlacz wielofunkcyjny	58
3. Przelączniki na desce rozdzielczej	57
4. Kontrolki sygnalizacyjne	58
5. Dźwignia sterowania wysięgnikiem i łyżką	57
6. Dźwignie sterowania	62
7. Dźwignia przepustnicy ręcznej	63
8. Przelączniki na panelu	55
9. Zaczep pasa bezpieczeństwa	76
10. Port diagnostyki CAN	68
11. Gniazdo 12 V (maks. 15 A)	68
12. Radio (opcja, tylko kabina GT)	
13. Wielofunkcyjne przelączniki sterujące po obu stronach kolumny kierownicy	79, 81
14. Skrzynka bezpiecznikowa (tylko kabina GT)	151



Elementy sterujące w przestrzeni na nogi

A	Pedał jazdy, prawy: jazda w przód	90
B	Pedał jazdy, lewy: jazda w tył	90

Przełączniki na panelu

Liczba dodatkowych przełączników sterujących zależy od tego, jakie opcje zostały zainstalowane w ładowarce. Położenie i kolejność przełączników może się różnić od tej przedstawionej w tym rozdziale.

W ładowarkach z ramą ochronną ROPS lub kabiną L:



Wszystkie przełączniki znajdują się w pobliżu ręcznej dźwigni przepustnicy

W ładowarkach z kabiną GT:



W ładowarkach wyposażonych w kabinę GT przełączniki są osobno pogrupowane:

- Niektóre przełączniki znajdują się nad deską rozdzielczą
- Niektóre przełączniki znajdują się w pobliżu ręcznej dźwigni przepustnicy
- Elementy sterujące ogrzewaniem kabiny znajdują się po lewej stronie podstawy siedzenia. Więcej informacji znajduje się na stronie 82.

Przełączniki na panelu

UWAGA: Niektóre prezentowane przełączniki należą do wyposażenia opcjonalnego i mogą nie być zainstalowane w danym egzemplarzu ładowarki. Położenie przełącznika może również się różnić.

	Pulsująca lampka sygnalizacji awarii Wyposażenie opcjonalne		Dodatkowe światła robocze Wyposażenie opcjonalne Patrz strona 78		
	Obrotowe światło ostrzegawcze Wyposażenie opcjonalne Patrz strona 79		Sworznie blokujące układu hydraulicznego, przyłączy przystawki Wyposażenie opcjonalne Patrz strona 102		Opticontrol® Przełącznik do wyboru trybu pracy systemu Opticontrol®. Wyposażenie opcjonalne. Patrz strona 65
	Hamulec postojowy Patrz strona 64		Wycieraczka i spryskiwacz przedniej szyby W zestawie z kabiną L Patrz strona Patrz strona 82		Funkcja amortyzacji wysięgnika Wyposażenie opcjonalne Patrz strona 70

Deska rozdzielcza

Na desce rozdzielczej po prawej stronie fotela operatora znajdują się wskaźniki, kontrolki sygnalizacyjne i przełączniki ułatwiające obsługę ładowarki. Istnieją dwie wersje deski rozdzielczej, w zależności od typu kabiny zamontowanej w ładowarce. Obie deski mają nieco inne funkcje.

ROPS



Przełącznik i wskaźniki

Przełączniki na desce rozdzielczej:

	Symbol	Przełącznik
1		Kluczyk zapłonu Patrz strona 87
2		Klakson
3		Przełącznik zaworu blokady mechanizmu różnicowego (Cross – lock) Patrz strona 92
4	1 POMPA 2 POMPY	Przełącznik wyboru wydajności pompy hydrauliki roboczej Patrz strona
5		Wyłącznik WOM Patrz strona 58
6		Przełącznik układu ogrzewania siedzenia Patrz strona 76
7		Przełącznik świateł roboczych Standardowe oświetlenie robocze ładowarki.
8		Wyświetlacz wielofunkcyjny Patrz strona 58
9		Kabina GT: Przełączniki nad deską rozdzielczą W kabinie GT niektóre przełączniki znajdują się nad deską rozdzielczą. Patrz strona 55

Kabina GT



Kontrolki sygnalizacyjne

	Symbol	Kolor	Uwagi
A		Zielony	Wskaźnik kierunkowskazów. Tylko przy zamówieniu zestawu świateł drogowych
B		Czerwony	Usterka układu elektrycznego System ECU pojazdu wykrył błąd układu elektrycznego, który potencjalnie może stwarzać zagrożenie bezpieczeństwa lub pożarowe i wymaga obsługi. Jeśli kontrolka ta nadal się świeci, należy ustawić wyłącznik akumulatora w położeniu wyłączonym (OFF) i skontaktować się z serwisem Avant.
C		Czerwony	Wskaźnik czujnika obciążenia Ostrzeżenie: Podnoszenie zbyt ciężkiego ładunku. Patrz strona 46.
D		Czerwony	Sygnał stop Moduł ECU silnika lub pojazdu wykrył błąd, który powoduje konieczność jak najszybszego zatrzymania ładowarki. Ustawić wyłącznik akumulatora w położeniu wyłączonym (OFF) i się z serwisem Avant.
E		Niebieski	Światła drogowe włączone Tylko przy zamówieniu zestawu świateł drogowych
F		Pomarańczowy	<i>Niestosowany w tym modelu ładowarki</i>
G	PTO	Pomarańczowy	WOM włączony Przełącznik WOM jest włączony: Pedaly jazdy są wyłączone w przypadku korzystania z przystawki stacjonarnej.
H		Zielony	Włączone podgrzewanie fotela Patrz strona 76

Wyświetlacz wielofunkcyjny

Wyświetlacz wielofunkcyjny pokazuje podstawowe informacje w czasie pracy ładowarki. Na wyświetlaczu dostępne są również inne informacje, które można wybrać za pomocą przycisków wyświetlacza.





Informacje wyświetlane w podstawowym oknie wyświetlacza

Widok ten jest automatycznie wyświetlany przy uruchamianiu ładowarki.

1. Temperatura otoczenia może być wyświetlana w stopniach Celsjusza lub Fahrenheita.
2. Łączna liczba godzin pracy
3. Aktualny czas
4. Obszar wiadomości: Zamiast informacji wymienionych powyżej, w obszarze tym może wyświetlać komunikat wymagający podjęcia przez użytkownika określonego działania. Dodatkowe informacje dotyczące różnych komunikatów znajdują się na stronie 60
5. Informacje z czujnika obciążenia
6. Prędkość obrotowa silnika
7. Poziom zbiornik paliwa
8. Informacje o wybranej stronie wyświetlania
9. Położenie przełącznika pompy hydraulicznej
10. Aktualna wydajność układu hydraulicznego w litrach lub galonach na minutę. W niektórych przypadkach może tu również pojawić się trójkąt ostrzegawczy.

Temperatura oleju hydraulicznego: Kolor tła w środku trójkąta reprezentuje temperaturę oleju hydraulicznego. Czerwone tło sygnalizuje, że olej hydrauliczny jest gorący. Jeśli to możliwe, należy zmniejszyć obciążenie układu oleju hydraulicznego lub wyłączyć go, aby umożliwić jego ochłodzenie.

Przyciski na wyświetlaczu

A Przyciski sterujące wyświetlania		
1		Nacisnąć ten przycisk, aby powrócić do podstawowego widoku. Ponownie nacisnąć przycisk, aby przejść przez dostępne tryby wyświetlania informacji.
2		Nacisnąć ten przycisk, aby zmienić informacje wyświetlane w górnej części wyświetlacza.
3		Nacisnąć ten przycisk, aby wejść do menu ustawień w celu wyświetlenia i edycji ustawień wyświetlacza.

Ostrzeżenia i symbole na wyświetlaczu

Na wyświetlaczu pojawiają się również informacje i ostrzeżenia związane z ładowarką i jej silnikiem.

Komunikaty ostrzegawcze



Oprócz symboli na wyświetlaczu niektóre alarmy wyświetlane są również w formie tekstowej na górnej krawędzi wyświetlacza.

Symbole ostrzegawcze dotyczące silnika

Symbol	Kolor	Uwagi
	Czerwony	Kontrolka awarii silnika (lampa MIL) Usterka silnika wymagająca natychmiastowego pojęcia interwencji przez użytkownika. Zatrzymać się w bezpiecznym miejscu i skontaktować się z serwisem.
	Czerwony	Problemy z alternatorem Napięcie 12 V ładowarki jest niższe lub wyższe od ustawionych wartości granicznych.
	Czerwony	Niskie ciśnienie oleju silnikowego Natychmiast wyłączyć silnik, aby uniknąć jego poważnego uszkodzenia. Sprawdzić poziom oleju silnikowego. Skontaktować się z punktem serwisowym.

	Czerwony	Wysoka temperatura płynu chłodzącego silnika Zmniejszyć obciążenie silnika lub zatrzymać silnik i poczekać aż ostygnie.
-----------------------------------------------------------------------------------	----------	-----------------------------------------------------------------------------------------------------------------------------------

Symbole ostrzegawcze i informacyjne, ładowarka

Symbol	Kolor	Uwagi
	Czerwony	Symbol ostrzeżenia Pojawienie się tego symbolu oznacza wystąpienie sytuacji związanej z bezpieczeństwem, która wymaga podjęcia działania przez operatora. Ten symbol może pojawić się sam lub wraz z innymi symbolami ostrzegawczymi.
	Czerwony	Hydrauliczne blokowanie przystawki(Opcja): przełącznik w położeniu otwartym Gdy wyświetlany jest ten symbol, przełącznik sterujący hydraulicznym sprzęgiem przystawki znajduje się w położeniu, w którym odblokowane zostają sworznie blokujące.
	Czerwony	Wysoka temperatura oleju hydraulicznego Ten symbol jest wyświetlany, gdy temperatura oleju hydraulicznego jest wartości zalecanej dla pracy ciągłej. Zmniejszyć obciążenie hydrauliczne lub prędkość jazdy, aby umożliwić schłodzenie oleju hydraulicznego. Patrz strona
	Czerwony	Włączony hamulec postojowy Symbol ten przypomina o uruchomieniu hamulca postojowego.
	Pomarańczowy	Ostrzeżenie o niskim poziomie paliwa Ten symbol przypomina o niskim poziomie pozostałego paliwa.
	Pomarańczowy	Wskaźnik świecy żarowej W niskich temperaturach świecy żarowe silnika włączają się automatycznie. Jeśli symbol pozostaje zapalony przed uruchomieniem silnika, należy poczekać, aż kontrolka zgaśnie.

Ostrzeżenia i komunikaty informacyjne na wyświetlaczu

Tekst na wyświetlaczu:	Tłumaczenie:	Wyjaśnienie:
ENGINE OIL PRESSURE LOW	NISKIE CIŚNIENIE OLEJU SILNIKOWEGO	Silnik ostrzega użytkownika o niskim ciśnieniu oleju
VOLTAGE LOW	NISKIE NAPIĘCIE	Napięcie akumulatora jest poniżej dopuszczalnej wartości
VOLTAGE HIGH	WYSOKIE NAPIĘCIE	Napięcie akumulatora jest powyżej standardowej wartości
COOLANT TEMPERATURE HIGH	WYSOKA TEMPERATURA PŁYNU CHŁODZĄCEGO	Zbyt wysoka temperatura płynu chłodzącego silnika
ENGINE SERVICE NEEDED IN	SERWIS SILNIKA WYMAGANY W CIĄGU	Operator jest informowany o terminie zbliżających się czynności serwisowych.
ENGINE MALFUNCTION	USTERKA SILNIKA	Silnik ma poważny problem i świeci się kontrolka MIL
Reset successful!	Resetowanie powiodło się!	Udany reset komunikatu lub wartości (np. godziny pracy)
Password incorrect!	Hasło nieprawidłowe!	Użytkownik wprowadził błędne hasło
NO MESSAGES	BRAK KOMUNIKATÓW	Brak aktywnych komunikatów
CAN CONNECTION ERROR VEHICLE ECU	BŁĄD POŁĄCZENIA CAN Z MODUŁEM ECU POJAZDU	Brak połączenia CAN (szeregowa magistrala komunikacyjna) pomiędzy wyświetlaczem a elektronicznym modułem sterowania pojazdu (VECU)
CAN CONNECTION ERROR, PDU	BŁĄD POŁĄCZENIA CAN Z MODUŁEM PDU	Problem z połączeniem między modułami VECU i PDU (jednostka rozdziału mocy), sprawdzić magistralę CAN
CAN CONNECTION ERROR, XECU	BŁĄD POŁĄCZENIA CAN Z MODUŁEM XECU	Problem z połączeniem między modułami VECU i XECU (dodatkowa elektroniczna jednostka sterująca), sprawdzić magistralę CAN
Service information	Informacje serwisowe	Nazwa strony z informacjami o serwisie
Total engine hours	Łączna liczba godzin pracy silnika	Godziny pracy silnika wysokoprężnego
Service due	Wymagany przegląd serwisowy	Czas do następnego serwisu
Next service engine hours	Liczba godz do nast. przeglądu	Liczba godzin pracy silnika pozostała do czasu przeprowadzenia kolejnego serwisu
Service menu	Menu serwisowe	Nazwa menu serwisowego
Parameter setting	Ustawienie parametrów	Nazwa dla menu ustawiania parametrów
System information	Informacje systemowe	Nazwa menu zawierającego informacje o systemie
Error information	Informacje o błędach	Nazwa menu zawierającego informacje o błędach
System time	Czas systemowy	Nazwa parametru dotyczącego czasu systemowego
Temperature unit	Jednostka temperatury	Nazwa parametru służącego do ustawiania jednostki temperatury (C/F)
Volume unit	Jednostka objętości	Nazwa parametru służącego do ustawiania jednostki objętości (l/gal)
Reset service information	Resetowanie informacji serwisowych	Tekst informacyjny podczas resetowania czasu serwisowego
Insert passcode to reset service information	Wprow kod dostępu, aby zreset inf. serw.	Tekst informacyjny podczas resetowania czasu serwisowego
Language	Język	Nazwa parametru służącego do ustawiania języka
Screen brightness (Lights OFF)	Jasność ekranu (światła wył.)	Nazwa parametru służącego do regulacji jasności ekranu, gdy wyłączone są światła do jazdy/światła robocze

Tekst na wyświetlaczu:	Tłumaczenie:	Wyjaśnienie:
Screen brightness (Lights ON)	Jasność ekranu (światła wł.)	Nazwa parametru służącego do regulacji jasności ekranu, gdy włączone są światła do jazdy/światałach roboczych
Log saved successfully, remove USB	Pomyślnie zapisany rejestr, usuń USB	Informacja dla użytkownika, że rejestr temperatury oleju hydraulicznego jest zapisany w pamięci USB i że pamięć USB może zostać usunięta
Log reset successfully	Pomyślnie zresetowany dziennik	Stary rejestr przekroczeń granicznej wartości temperatury oleju hydraulicznego został skasowany pomyślnie
USB-Error	Błąd USB	Problem z odczytem lub zapisem danych na/z pamięć USB. Sprawdzić, czy pamięć USB jest prawidłowo podłączona
Log empty - log file not written	Dziennik pusty, plik nie został zapisany	Rejestr jest pusty, więc nic nie jest zapisywane w pamięci USB
System Date	Data systemowa	Nazwa parametru służącego do ustawiania daty systemowej
FASTEN SEAT BELT TO ACTIVATE DRIVE	ZAPIĄĆ PAS BEZPIECZEŃSTWA, ABY WŁĄCZYĆ NAPĘD	Ustawienia maszyny powodują wyłączenie napędu, gdy nie jest zapięty pas bezpieczeństwa; funkcje napędu będą działać po zapięciu pasa bezpieczeństwa
RECONNECT SEAT BELT TO ACTIVATE DRIVE	PONOWNIE ZAPIĄĆ PAS BEZPIECZEŃSTWA, ABY WŁĄCZYĆ NAPĘD	Ustawienia maszyny powodują wyłączenie napędu, gdy przełącznik fotela i przełącznik pasa bezpieczeństwa nie zostaną aktywowane w odpowiedniej kolejności. Użytkownik jest proszony o odpięcie i ponowne zapięcie pasa bezpieczeństwa w celu aktywacji funkcji jazdy
FASTEN SEAT BELT	ZAPIĄĆ PAS BEZPIECZEŃSTWA	Alarmuje użytkownika o niezapiętym pasie bezpieczeństwa podczas jazdy.
WRONG START SEQUENCE	NIEPRAWIDŁOWA KOLEJNOŚĆ STARTOWA	Maszyna nie jest w stanie umożliwiającym uruchomienie silnika. Operator nie siedzi w fotelu, pedał jazdy jest wciśnięty lub tryb WOM jest aktywny.
RELEASE DRIVE PEDAL	ZWOLNIĆ PEDAŁ JAZDY	Pedał jazdy został wciśnięty przed rozpoczęciem jazdy lub podczas uruchamiania silnika. Zwolnić pedał jazdy i ponowić próbę.
RELEASE DRIVE CONTROL	ZWOLNIĆ ELEMENTY STERUJĄCE JAZDY	Obsługiwany ręcznie element sterujący napędem został wciśnięty przed rozpoczęciem jazdy lub podczas uruchamiania silnika. Zwolnić element sterujący napędem i ponowić próbę.
OPERATOR NOT SEATED	BRAK OPERATORA NA FOTELU	Przełącznik fotela nie jest aktywny; ten komunikat może zostać wygenerowany po uruchomieniu silnika lub naciśnięciu pedału jazdy, gdy operator nie siedzi w fotelu
DRIVE DISABLED / CHECK PTO SWITCH	NAPĘD WYŁĄCZONY / SPRAWDŹ PRZEŁ. PTO	Przełącznik blokujący funkcje napędowe, ale umożliwiający korzystanie z hydrauliki roboczej, jest aktywny, gdy operator próbuje uruchomić silnik lub użyć pedałów jazdy. Operator jest informowany o konieczności wyłączenia przełącznika przed uruchomieniem lub jazdą maszyny.
RELEASE AUX. HYDRAULICS LEVER	ZWOLNIĆ STEROWANIE HYDRAULIKI ROBOCZEJ	Dźwignia sterowania hydrauliką roboczą jest ustawiona w nieprawidłowym położeniu (pozycji blokady). Uruchomienie silnika nie jest możliwe, jeżeli funkcja ta jest ustawiona w systemie jako aktywna. (obecnie wyłączone)

Sterowanie wysięgnikiem, układem hydrauliki roboczej i innymi funkcjami.

Większość funkcji ładowarki kontroluje się za pomocą elementów sterowniczych po prawej stronie operatora: Ruchy wysięgnika i łyżki, układ hydrauliki roboczej (przystawki), obroty pompy pomocniczego układu hydraulicznego, itp., w zależności od modelu ładowarki. W poniższych punktach omówiono poszczególne funkcje.

1. Dźwignia sterowania wysięgnikiem i łyżką

Wysięgnik ładowarki i łyżka są sterowane za pomocą dźwigni wielofunkcyjnej (joysticka). Przesunięcie dźwigni w bok powoduje przechylenie przystawki. Naciśnięcie dźwigni powoduje opuszczenie wysięgnika, a pociągnięcie dźwigni powoduje jego podniesienie. Dodatkowo, joystick służy do sterowania funkcją pływania wysięgnika.

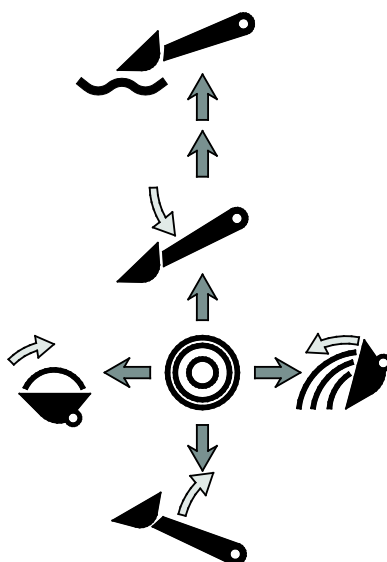

- Pociągnięcie w tył podnosi wysięgnik.
- Pchnięcie w przód obniża wysięgnik.
 - Popchnięcie dźwigni do przodu aktywuje funkcję pływania wysięgnika. Dźwignia pozostaje w tej pozycji do momentu jej cofnięcia.
- Przesunięcie w lewo unosi czubek łyżki (napelnianie).
- Przesunięcie w prawo obniża czubek łyżki (opróżnianie).

2. Sterowanie układem hydrauliki roboczej (przystawki hydrauliczne)

Hydraulicznie obsługiwane przystawki są połączone z ładowarką za pomocą systemu wielozłącza; więcej informacji na stronie 104.

- Kierunki sterowania zależą od zastosowanej przystawki.
 - Przy pierwszym użyciu przystawki, ostrożnie przesuwaj dźwignię w celu przetestowania działania i sprawdzenia kierunków ruchu.
- W celu uruchomienia ciągłej pracy przystawki obrotowej, ustaw dźwignię w kierunku 1 i zablokuj ją w tym położeniu.
- Gdy używane będą przyciski elektrycznego joysticka, dźwignia się nie przesunie. Do sterowania używa się dźwigni lub przycisków, w zależności od potrzeby.

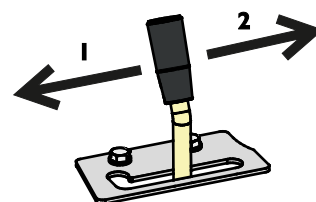

NOTYFIKACJA

W przypadku używania przystawek wymagających ciągłego przepływu, np. przystawek z silnikami hydraulicznymi, dźwignia sterowania powinna być ustawiona w położeniu pełnej aktywacji. Jeżeli zawór sterujący nie jest maksymalnie otwarty i ogranicza przepływ oleju hydraulicznego, układ hydrauliczny może się szybko przegrzewać.

W razie konieczności wyregulować płytkę blokującą, aby dźwignia była blokowana w pozycji pełnego otwarcia.

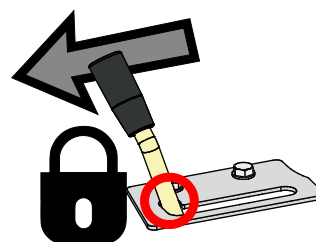

3. Telescopic boom control lever

Wysięgnik teleskopowy ułatwia wiele zadań, również tych, które nie obejmują podnoszenia. Pozwala on na przykład pchnąć i przesunąć łyżką materiał, sięgnąć do trudno dostępnych stref i poprawić widoczność w strefie pracy z niektórymi przystawkami.



Obrócić dźwignię sterowania wysięgnikiem teleskopowym w prawo w celu wysunięcia a w lewo w celu złożenia wysięgnika.

Długość wysięgnika teleskopowego wynosi 700 mm, a dodatkowa wysokość podnoszenia 410 mm.

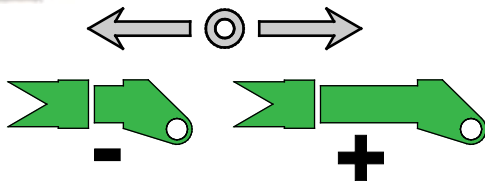

OSTRZEŻENIE

Ryzyko przewrócenia - wysunięcie wysięgnika może spowodować wywrócenie ładowarki. Zachować ostrożność podczas obsługi wysięgnika. Stabilność zależy od odległości ładunku od przodu ładowarki. Po wysunięciu wysięgnika, zwiększa się efekt działania ciężaru i zmniejsza się zakres bezpiecznego udźwigu. Na stronach 46 i 96 przedstawiono dodatkowe zalecenia dotyczące obciążenia wywracającego i bezpiecznej obsługi materiałów.

4. Dźwignia przepustnicy ręcznej

Prędkość obrotowa silnika regulowana jest za pomocą dźwigni przepustnicy ręcznej.

- Pchnięcie w przód zwiększa obroty silnika
- Pociągnięcie w tył obniża obroty silnika



Prędkość obrotowa silnika wpływa na prędkość jazdy i może być używana do kontrolowania prędkości jazdy w połączeniu z pedałami jazdy.

Prędkość obrotowa silnika wpływa również na przystawkę z napędem hydraulicznym; im większe otwarcie przepustnicy, tym szybciej działa przystawka. Nie przekraczać maksymalnego dopuszczalnego przepływu oleju przystawki. Więcej informacji na stronie 44.

5. Włącznik hamulca postojowego

Hamulec postojowy jest aktywowany, gdy ładowarka jest wyłączona lub gdy utracono ciśnienie hydrauliczne, np. wskutek usterki. Hamulec postojowy może być wyłączony wyłącznie wtedy, gdy ładowarka pracuje, a pompa hydrauliki roboczej wytwarza wystarczające ciśnienie do zwolnienia hamulców.

Hamulec postojowy należy włączać zawsze w przypadku opuszczenia fotela operatora.

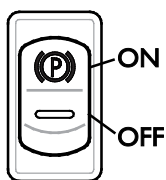

Ładowarka jest wyposażona w układ hamulcowy, który blokuje tylne koła. Hamulec postojowy uruchamia się za pomocą przełącznika na panelu sterowania po prawej stronie.

- Czerwony wskaźnik na przełączniku świeci się, gdy hamulec postojowy jest włączony.
- Gdy zapłon ładowarki znajduje się w położeniu włączonym (ON), zapala się zielone podświetlenie „P”.



PRZESTROGA

Ryzyko nagłego zatrzymania - Nie zaciągać hamulca postojowego, jeżeli ładowarka znajduje się w ruchu (wyjątkiem jest sytuacja awaryjna). Używanie hamulca postojowego podczas ruchu maszyny może spowodować zablokowanie kół i nagłe zatrzymanie.

NOTYFIKACJA

Częste włączanie hamulca postojowego gdy maszyna jest w ruchu spowoduje szybkie zużycie płyt hamulcowych w silnikach napędowych. Należy zawsze zatrzymać ładowarkę przed włączeniem hamulca.

6. Joystick – 8 funkcji (opcja)

Ładowarka może być opcjonalnie wyposażona w joystick 8-funkcyjny. Do sterowania hydrauliką roboczą i wysięgnikiem teleskopowym można użyć dźwigni sterowania ręcznego lub przycisków elektrycznych.

1. Elektryczne sterowanie hydrauliką roboczą

Jeżeli ładowarka jest wyposażona w opcjonalny 8-funkcyjny joystick, układ hydrauliki roboczej może być sterowany za pomocą przycisków elektrycznych lub joysticka:



Nacisnąć i przytrzymać jeden z przycisków, aby kontrolować kierunek pracy hydrauliki roboczej.

- Działanie przycisków zależy od typu przystawki (patrz instrukcja obsługi przystawki).
- Zwolnienie przycisku zatrzymuje mechanizm.
- W przypadku używania joysticka, upewnić się, że ręczna dźwignia sterowania nie jest zablokowana.
- W przypadku korzystania z przełączników elektrycznych, ręczna dźwignia sterowania również się porusza. Do sterowania pracą przystawki można użyć obu sposobów.
- Utrzymywać ustawienie pompy hydraulicznej w trybie pracy z 1 pompą, jeśli nie jest wymagany większy przepływ hydrauliczny do przystawki. Niższy przepływ oleju hydraulicznego pozwoli na bardziej precyzyjne sterowanie pracą przystawki.



PRZESTROGA

Unikać wykonywania nagłych ruchów przystawki - Zachować ostrożność podczas obsługi przycisków. Niektóre przystawki sterowane przyciskami joysticka mogą wykonywać nagłe ruchy. Spowoduje to utratę materiału z przystawki, utratę stabilności lub uszkodzenie przystawki. Przystawki wymagające płynnych ruchów obsługiwać dźwignią ręcznego sterowania.

2. Elektryczne sterowanie wysięgnikiem teleskopowym



Wysięgnik teleskopowy można obsługiwać za pomocą przełącznika kołyskowego.

Prędkość działania funkcji teleskopowej zależy od prędkości obrotowej silnika.

3. Przełącznik antypoślizgowy (opcja)



Jeżeli z tyłu joysticka znajduje się dodatkowy przełącznik (3), służy on do sterowania pracą zaworu układu antypoślizgowego.

Więcej informacji na stronie 92.

7. Dźwignia sterowania dodatkowego przyłącza hydrauliki roboczej (opcja)

Poza standardowym przyłączem hydrauliki roboczej, opcjonalnie, ładowarkę można wyposażyć w dodatkowe przyłącze podwójnego działania.

Dźwignia ta steruje dodatkowym przyłączem hydrauliki roboczej lub podnośnikiem tylnym (jeśli zamontowano). Dodatkowe przyłącze hydrauliki roboczej można zainstalować z przodu lub z tyłu ładowarki. Zawór sterujący ładowarki zawiera blok dla dodatkowej hydrauliki roboczej, nawet jeśli nie zostało zamontowane dodatkowe przyłącze.

- Działa podobnie jak dźwignia hydrauliki roboczej nr 2.
- Więcej informacji o dodatkowym przyłączu hydrauliki roboczej podano na stronie 105.



8. Opticontrol®

Opticontrol® to opcja, która ułatwia korzystanie z przystawek, które mają wiele sterowanych funkcji. Jeżeli ładowarka jest wyposażona w opcję Opticontrol®, funkcje elektryczne lub funkcje hydrauliki roboczej przystawki można obsługiwać za pomocą dodatkowych przycisków na joysticku.

Opticontrol® zastępuje dotychczas dostępną opcję panelu sterowania przystawką w ładowarkach Avant.

Gdy urządzenie jest wyposażone w funkcję Opticontrol®, dostępne są dodatkowe funkcje:

1. Dodatkowe przyciski sterujące na joysticku. Sprawdzić w instrukcji obsługi przystawki procedury sterowania poszczególnymi przystawkami.



2. Gniazdo elektryczne w wielozłączu pozwala połączyć wiązkę elektryczną przystawki jednocześnie w momencie podłączania węży hydraulicznych ładowarki.

**NOTYFIKACJA**

Sprawdzić w instrukcji obsługi przystawki sposoby sterowania poszczególnymi przystawkami. Działanie funkcji Opticontrol® i przycisków na joysticku zależą od przystawki.

Tryby pracy funkcji Opticontrol®

Sprawdzić w instrukcji obsługi przystawki sposoby sterowania poszczególnymi przystawkami.

Istnieją dwa tryby pracy funkcji Opticontrol®. Tryb wybiera się w zależności od przystawki.

Przełącznik należy utrzymywać w położeniu wyłączonym (OFF), chyba że używa się przystawki, która jest przeznaczona do pracy w podwójnym trybie sterowania.

**Przełącznik w położeniu włączonym (ON) (podwójny tryb sterowania)**

Podwójny tryb sterowania (hydraulicznego i elektrycznego) umożliwia prostszą i bardziej elastyczną obsługę niektórych przystawek. W tym trybie system Opticontrol® łączy hydraulikę roboczą ładowarki z elektrycznym sterowaniem przystawki. Przyłącze hydrauliki roboczej włącza się automatycznie tylko wtedy, gdy aktywowany jest przycisk sterujący, co ułatwia i usprawnia sterowanie przystawkami z wieloma funkcjami. Dzięki funkcji Opticontrol®, w przypadku stosowania przystawki kompatybilnej z tym systemem, potrzebne jest tylko jedno przyłącze hydrauliki roboczej.

Przystawka musi być kompatybilna z tym trybem pracy. W tym trybie dźwignia sterowania hydrauliką roboczą dźwignia sterowania musi być pozostawiona w położeniu środkowym.

Przełącznik w położeniu wyłączonym (OFF) (standardowy tryb)

Należy używać tylko elektrycznych elementów sterujących przystawki. W tym trybie dźwignia sterowania hydrauliką roboczą może być pozostawiona w położeniu zablokowanym.

Przełącznik Opticontrol® powinien być ustawiony w położeniu wyłączonym (OFF), gdy do ładowarki nie jest dołączona kompatybilna przystawka.

NOTYFIKACJA

System Opticontrol® w zintegrowanym hydraulicznym trybie sterowania przynosi korzyści tylko w przypadku stosowania przystawek, które są przeznaczone do współpracy z tym systemem. Przystawka musi być oryginalnie wyposażona we własny zawór regulacyjny, który jest przeznaczony do stosowania wraz z opcją Opticontrol®. Niektóre typy przystawek mogą wymagać dodatkowego przyłącza hydraulicznego na ładowarce.

Ustawienia z 1 pompą i 2 pompami

Niektóre przystawki wymagają dużego przepływu oleju hydraulicznego, aby przystawka pracowała z maksymalną wydajnością. Ładowarka wyposażona jest w dwie pompy hydrauliki roboczej. Obie pompy zawsze pracują. Przy pomocy tego przełącznika na desce rozdzielczej moc obu pomp może być jednocześnie kierowana do przystawki oraz do wysięgnika teleskopowego. Jeśli wymagany jest duży przepływ, należy wybrać ustawienie z 2 pompami.

Położenie przełącznika:

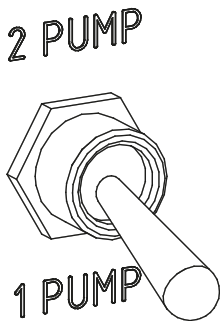

2 PUMP

Wybranie ustawienia z 2 pompami: Z tego ustawienia należy skorzystać gdy wymagany jest większy przepływ oleju hydraulicznego do przystawki.

1 PUMP

Wybranie ustawienia z 1 pompą: włączona jedna pompa dla hydrauliki roboczej (niższy przepływ oleju). Z tego ustawienia należy skorzystać gdy nie jest wymagany większy przepływ oleju hydraulicznego do przystawki.

Zalecany i maksymalny poziom przepływu oleju określono w instrukcji danej przystawki.

Jeśli przystawka wymaga jedynie niewielkiej mocy do pracy, w niektórych przypadkach przydatne może być zastosowanie ustawienia z 2 pompami przy niskich obrotach silnika. Obniża to poziom hałasu emitowanego przez ładowarkę. Jeśli przystawka lub ładowarka zatrzyma się, przełączyć na ustawienie z 1 pompą i zwiększyć obroty silnika.

NOTYFIKACJA

W warunkach normalnej eksploatacji, przełącznik wyboru pompy należy ustawić w położeniu z 1 pompą, aby uniknąć nadmiernej prędkości obrotowej przystawki i wyłączenia ładowarki. Przytrzymanie przycisku w ustawieniu z 2 pompami niepotrzebnie zmniejsza wydajność układu hydraulicznego ładowarki.



Ryzyko zrzucenia przedmiotów, zwiększonego hałasu i wibracji oraz uszkodzenia urządzeń – Sprawdź maksymalny przepływ oleju dla każdej przystawki. Zbyt szybka praca niektórych przystawek może powodować wyrzucanie przedmiotów z dużą prędkością. Uszkodzone części maszyny mogą być również wyrzucane. Zbyt szybka praca powoduje zwiększony hałas, większe wibracje i szybsze zużycie. Sprawdzić instrukcję obsługi każdej z przystawki i odpowiednio wyregulować przepływ oleju hydrauliki roboczej. Patrz strona 44.

Przełącznik WOM

Przełącznik WOM na desce rozdzielczej jest przeznaczony do zastosowań, w których ładowarka nie może poruszać się podczas używania przystawki. Przełącznik WOM wyłącza pedały ładowarki. Hamulec postojowy należy zawsze włączać również w przypadku korzystania z przystawek stacjonarnych.

Panel sterowania przystawką montowaną z tyłu (opcja)

Funkcje panelu sterowania przystawką są dostępne również dla osprzętu montowanego z tyłu. Panel sterowania przystawką montowaną z tyłu jest osobną opcją, która jest przeznaczona tylko w przypadku stosowania przystawek tylnych wraz z tylnym podnośnikiem hydraulicznym.

Panel taki jest niezbędny na przykład przy stosowaniu montowanego z tyłu rozsiewacza piasku z podnośnikiem tylnym. Przyłącze do montażu tylnego przystawki znajduje się w pobliżu tylnych szybkozłącz hydraulicznych.

Panel jest wyposażony w silny magnes. Pozwala to na zamocowanie panelu sterowania przystawką w odpowiednim miejscu w pobliżu fotela operatora.



Gniazdo elektryczne 12 V

Gniazdo elektryczne 12 V znajduje się w pobliżu fotela operatora. Przy obsłudze przystawek z napędem elektrycznym, jeśli ładowarka nie jest wyposażona w system Opticontrol, do tego przyłącza można podłączyć wiązkę elektryczną przystawki. Przyłącze standardowego typu jest zasilane po włączeniu kluczka zapłonu. Prąd maksymalny: 15 A.

Elektryczna wtyczka na wielozłączu

Zapewniono gniazdo elektryczne dla przystawki z wielozłączem, jeżeli ładowarka jest wyposażona w opcjonalny pakiet włączania sterowania przystawką.

W takim przypadku podłączyć wtyczkę elektryczną przystawki i węże hydrauliczne. Jeżeli wielozłącze przystawki nie posiada wtyczki elektrycznej, skorzystać z oddzielnej wiązki elektrycznej podłączanej do standardowego gniazda 12 V ładowarki. Zainstalowanie wtyczki elektrycznej do wielozłącza przystawki można również zamówić u przedstawiciela Avant.

Port diagnostyki

Port diagnostyki znajduje się na desce rozdzielczej przy fotelu operatora. Port ten jest używany do aktualizacji oprogramowania i diagnostyki kodów usterek przez pracowników autoryzowanego serwisu. Należy pamiętać, aby zawsze była założona pokrywa zabezpieczająca portu.

Kabina GT



ROPS



Funkcja pływania wysięgnika

Ładowarki serii Avant 735 są w standardzie wyposażone w funkcję pływania wysięgnika. Funkcja ta jest zintegrowana z dźwignią sterowania (joystickiem) wysięgnika i łyżki.

Funkcja pływania wysięgnika umożliwiając podążanie przystawki za ukształtowaniem terenu. System pływający zwalnia siłownik podnoszący i pozwala mu płynnie poruszać się (pływać) w górę i w dół, gdy przystawka znajduje się przy podłożu.

Aby aktywować funkcję pływania wysięgnika:

1. Przystawkę należy opuścić na podłoże do położenia roboczego opisanego w instrukcji obsługi przystawki.
2. Przeszawić dźwignię sterowania wysięgnika do przodu (opuszczenie wysięgnika). Przeszawić dźwignię dalej do przodu, aby zablokować ją w przednim położeniu.

NOTYFIKACJA

Niektóre przystawki mają łącznik systemu pływającego wbudowany w sprzęgło przystawki, co sprawia, że korzystanie z funkcji pływania w ładowarce jest zbędne. Więcej informacji na ten temat znajduje się w instrukcji obsługi przystawki.

System samopoziomowania wysięgnika (opcja)



System samopoziomowania utrzymuje stałą pozycję przechylonej przystawki podczas podnoszenia lub opuszczania.

System jest obsługiwany hydraulicznie. Siłownik poziomujący po lewej stronie wysięgnika podąża za ruchem siłownika przechyłu łyżki wyrównując łyżkę.

UWAGA: Samopoziomowanie jest wyłączone, gdy włączona jest funkcja pływania wysięgnika.

NOTYFIKACJA

Gdy przystawka jest przechylona do skrajnej pozycji, siłownik podnoszenia wysięgnika musi działać wbrew ciśnieniu siłownika samopoziomowania.

Aby uniknąć skrajnych przeciążeń wysięgnika, wycofywać przechyloną łyżkę ze skrajnego położenia przed podniesieniem lub opuszczeniem wysięgnika.

Funkcja amortyzacji wysięgnika (opcja)

Ładowarka Avant 735 może być opcjonalnie wyposażona w funkcję amortyzacji wysięgnika.

Funkcja amortyzacji wysięgnika jest włączana za pomocą oddzielnego przełącznika na desce rozdzielczej.

Podczas jazdy z dużą prędkością, z dużym obciążeniem lub ciężką przystawką ładowarki może zacząć poruszać się w górę i w dół, co sprawia, że jazda staje się nieprzyjemna.



System amortyzacji wysięgnika obejmuje akumulator ciśnieniowy, który umożliwia ruch wysięgnika w górę i w dół. Dzięki temu jazda staje się bardziej płynna i stabilna.



UWAGA: Samopoziomowanie jest wyłączone, gdy włączona jest funkcja amortyzacji wysięgnika.



OSTRZEŻENIE

Ryzyko obniżenia wysięgnika w przypadku włączenia funkcji amortyzacji wysięgnika – Opuścić wysięgnik przed włączeniem jego układu zawieszenia. Funkcję amortyzacji wysięgnika można włączyć wyłącznie po zatrzymaniu ładowarki i opuszczeniu ładunku blisko podłoża, aby uniknąć destabilizacji maszyny spowodowanej ewentualnymi ruchami wysięgnika podczas włączania funkcji. Podczas załadunku lub podnoszenia za pomocą ładowarki funkcja amortyzacji wysięgnika powinna być wyłączona.



OSTRZEŻENIE



Niebezpieczeństwo wycieku oleju hydraulicznego pod ciśnieniem – Przed rozpoczęciem prac konserwacyjnych ładowarki z funkcją amortyzacji wysięgnika należy wyłączyć akumulator ciśnieniowy. Nieostrożne serwisowanie hydrauliki ładowarki, która wyposażony jest w system amortyzacji wysięgnika, może spowodować niekontrolowane uwolnienie gorącego oleju hydraulicznego z powodu znajdującego się w układzie hydraulicznym akumulatora ciśnieniowego. Więcej informacji na temat czynności, które należy wykonać przed przystąpieniem do serwisowania znajduje się na stronie 115.

NOTYFIKACJA

W trakcie prac załadunkowych lub przy przenoszeniu ciężkich ładunków należy wyłączyć funkcję amortyzacji wysięgnika. Funkcji amortyzacji wysięgnika należy używać wyłącznie w czasie jazdy ładowarką.

Obciążniki

Standardowym obciążnikiem stosowanym w ładowarkach serii Avant 735 jest blok odlewany 170 kg montowany z tyłu maszyny. We wszystkich informacjach technicznych dotyczących masy i udźwigu ładowarki założono, że obciążnik ten jest zamontowany na ładowarce.

Jeśli konieczne jest jego zdjęcie, np. w celu zainstalowania tylnego podnośnika hydraulicznego, należy zapoznać się z poniższą ilustracją w celu ustalenia punktów mocowania. W czasie dołączania lub zdejmowania obciążnika konieczne jest zastosowanie specjalnych urządzeń do podnoszenia.

Sprawdzić dokręcenie śrub 2 pokazanych na rysunku poniżej zgodnie z harmonogramem konserwacji. Moment dokręcania śrub wynosi 190 Nm \pm 5% .

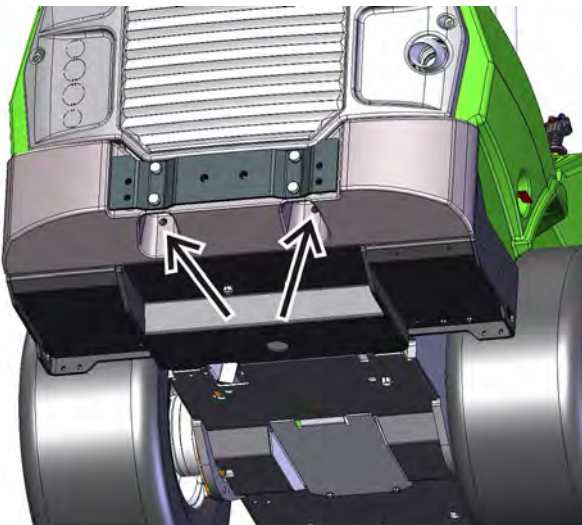

OSTRZEŻENIE

Ryzyko zmiążdżenia i uderzenia

– Ciężkie obciążniki zwiększają ryzyko przewrócenia się maszyny i utraty kontroli podczas jazdy bez przystawki.

Obciążniki mogą zmienić środek ciężkości ładowarki do tyłu, powodując nawet utratę kontaktu przednich kół z podłożem. Po zamontowaniu dodatkowych obciążników do maszyny należy zamontować przystawkę.

Dodatkowe obciążniki

Ładowarka może być wyposażona w dodatkowe obciążniki instalowane w celu obsługi cięższych ładunków lub przystawek.

1. Obciążniki 29 kg A35957

Maks. 3 szt.

Jeżeli maszyna jest wyposażona w hak holowniczy, maks. ilość dodatkowych obciążników wynosi 1 szt.



2. Zestaw obciążników bocznych 80 kg A36401

40 kg z każdej strony ładowarki.



3. Zestaw obciążników bocznych 180 kg A49063

90 kg z każdej strony ładowarki.



Boczne obciążniki nie zwiększają całkowitej szerokości ładowarki. Instrukcja montażu obciążników bocznych znajduje się na stronie 72 .

NOTYFIKACJA

Po doczepieniu lub odczepieniu obciążenia czujnik ładunku należy skalibrować czujnik obciążenia. Bez konieczności kalibracji można dołączyć lub odczepić tylko jeden obciążnik o wadze 29 kg. Więcej informacji na stronie 139.

**OSTRZEŻENIE**

Ryzyko utraty kontroli nad ładowarką - Zbyt duża masa przeciwcieżaru może spowodować, że przód będzie zbyt lekki. Zbyt duża masa przeciwcieżarów spowoduje unoszenie się przednich kół nad podłożem. Utrudni to kierowanie ładowarką. Jeżeli przeciwcieżary instalowane są specjalnie do obsługi konkretnej przystawki, należy je zdjąć po demontażu przystawki.

**PRZESTROGA**

Ryzyko nagłej utraty stabilności – Należy zawsze mocno zamontować każdy obciążnik. Obciążnik może odzepić się od ładowarki na nierównym podłożu lub po uderzeniu w ścianę lub inną konstrukcję. Dokręcić wszystkie śruby mocujące. Po zainstalowaniu zestawu obciążników bocznych o wadze 180 kg należy usunąć z obciążników ich zawiesia, aby uniemożliwić ich wykorzystanie jako punktów mocowania.

Doczepianie lub odczepianie obciążników

Podczas zakładania lub zdejmowania obciążników należy używać odpowiednich urządzeń do podnoszenia.

Zakładanie lub zdejmowanie obciążników bocznych (zestaw 180 kg, A49063):

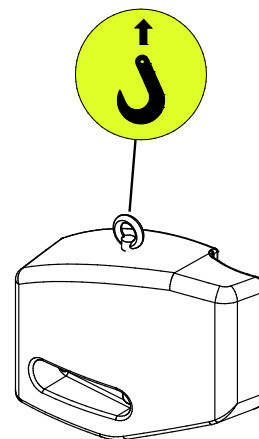

1. Wkręcić śrubę oczkową do podnoszenia w otwór gwintowany na górze obciążnika. Patrz ilustracja poniżej.
2. Włożyć w śrubę oczkową hak wyposażony w zatrzask bezpieczeństwa.
3. Prawy i lewy obciążnik różnią się od siebie. Sprawdzić, czy otwory na śruby w obciążniku są zlokalizowane bardziej w kierunku przodu ładowarki.
 - a) Podczas montażu obciążnika w otwory obciążnika należy włożyć śruby z podkładkami. Podnieść i ustawić obciążnik równo z otworami na tylnej ramie ładowarki. Mocno dokręcić nakrętki.

- b) Podczas zdejmowania obciążnika, przed poluzowaniem śrub, należy sprawdzić, czy do obciążnika przymocowany jest hak, tak aby uniknąć upuszczenia obciążnika.

**NIEBEZPIECZEŃSTWO**

Ryzyko przesunięcia się lub przesunięcia ładowarki – Nigdy nie podnosić ładowarki za obciążniki boczne. Śruby oczkowe na dodatkowych obciążnikach bocznych służą wyłącznie do ich montażu i demontażu. Nie podejmować prób podnoszenia ładowarki za obciążniki i wykorzystywania ich do mocowania pasów. **Śruby oczkowe należy zawsze odkręcić od obciążnika natychmiast po zakończeniu prac montażowych.**

Zaczepek holowniczy (opcja)

Ładowarka może być wyposażona w zaczep holowniczy do ciągnięcia przyczep. Dostępne są dwa rodzaje haków:

1. Hak kulowy 50 mm
A417323

Maks. dopuszczalne obciążenie pionowe: 210 kg
Maks. uciąg: 17,2 kN



2. Hak kulowy z trzpieniem 50 mm
A417337



Hak przyczepy można instalować bezpośrednio na tylnym zderzaku lub na dodatkowym tylnym obciążniku.

Waga przyczepy powinna być odpowiednio rozłożona, aby przyczepa nie powodowała siły podnoszącej działającej na zaczep holowniczy. Zaleca się pozostawienie przystawki z przodu, która odciąża wtedy masę z tyłu.

**NIEBEZPIECZEŃSTWO**

Ryzyko przewrócenia maszyny - Przeciążenie haku przyczepy może spowodować utratę kontroli. Dozwolone jest wyłącznie ciągnięcie lekkich przyczep ogrodowych. Upewnić się, że waga przyczepy jest odpowiednio rozłożona, żeby przyczepa nie powodowała siły podnoszącej działającej na hak.

NOTYFIKACJA

Holowanie przyczepy na drogach może nie wszędzie być dozwolone. Należy dowiedzieć się więcej o wymaganiach lokalnych przepisów.

Używanie świateł przyczepy

Złącze świateł przyczepy jest dostępne jako opcja dla ładowarek Avant. Podczas holowania przyczepy po drogach publicznych należy używać świateł przyczepy. Należy jednak pamiętać, że używanie świateł przyczepy nie oznacza automatycznie, że holowanie przyczepy jest dozwolone przez prawo. Zawsze należy sprawdzić lokalne przepisy dotyczące holowania przyczepy.

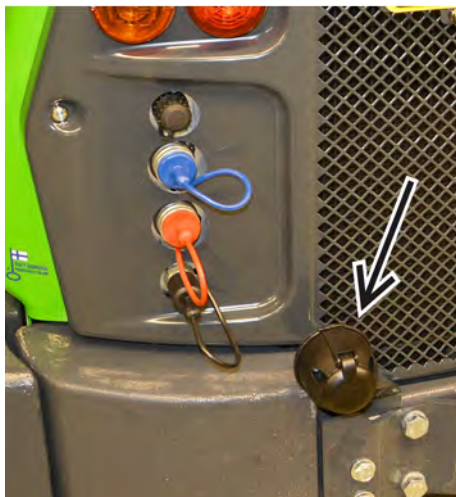
**Dodatkowe przyłącza hydrauliki roboczej, przód i tył (opcja)**

Poza standardowym przyłączem hydrauliki roboczej, ładowarkę można wyposażyć w dodatkowe przyłącze podwójnego działania. Dodatkowe złącze hydrauliki można zainstalować z przodu lub z tyłu ładowarki. Zastosowano standardowe szybkozłącza.

W przypadku montażu z przodu, dodatkowe szybkozłącza znajdują się pod wielozłączem.



W przypadku montażu z tyłu, szybkozłącza znajdują się po lewej stronie.



Instrukcje dotyczące użytkowania i podłączania dodatkowych przyłączy hydraulicznych opisano na stronie 62.

- Każdorazowo po podłączeniu przystawki do ładowarki, przetestować działanie przystawki. Szybkozłącza mogą być podłączone w sposób, który odwraca działanie dźwigni sterowania.
- Ładowarka może być wyposażona w tylne lub przednie przyłącze hydrauliczne, ale nie w oba.
- Utrzymywać złącza w czystości i stosować odpowiednie zaślepki.

Użytkownik może korzystać z funkcji hydraulicznych przez standardowe wielozłącze lub funkcji obsługiwanych przez dodatkowe złącze. Nie jest możliwe jednoczesne korzystanie z obu złączy.

Sygnal dźwiękowy cofania (opcja)

Sygnal dźwiękowy cofania alarmuje o cofaniu ładowarki. Ostrzega inne osoby o zbliżaniu się maszyny. Sygnal dźwiękowy cofania można włączyć/wyłączyć w menu ustawień. Istnieje możliwość wybrania opcji wyłączenia sygnалу podczas cofania, np. w nocy, w czasie pracy w strefie zamieszkania. Przed rozpoczęciem cofania zawsze upewnić się, że widoczność z fotela operatora jest odpowiednia – sygnal dźwiękowy nie zapobiega wypadkom.

Tylna płyta montażowa przystawki (opcja)

Tylna płyta montażowa przystawki przeznaczona jest głównie do montażu rozsiewacza piasku z tyłu maszyny. Płyta jest sztywną pionową płytą, która nie przechyla się. Aby obsługiwać przystawki hydrauliczne, ładowarka musi być wyposażona w opcjonalne tylne pomocnicze gniazdo hydrauliczne dwustronnego działania.

Płyta montażowa wyposażona jest w dwie śruby do mocowania przystawki.



Podnośnik tylny (opcjonalny)

Podnośnik tylny umożliwia zamontowanie i użycie niektórych przystawek z tyłu ładowarki. Podnośnik tylny można zastosować do zapewnienia równowagi maszyny, gdy na wysięgniku ładowarki zamontowana jest inna przystawka. Na przykład, na tylnym podnośniku można zamontować rozsiewacz piasku, gdy na wysięgniku zamontowano pług lub dmuchawę do śniegu.



OSTRZEŻENIE

Niebezpieczeństwo utraty kontroli – Ciężka przystawka zamocowana przy tylnym podnośniku może spowodować przewrócenie się ładowarki do tyłu. Aby zrównoważyć wagę tylnego podnośnika, na wysięgniku powinna być zamontowana przystawka. Przed odłączeniem przystawki zamontowanej na wysięgniku ładowarki należy zdemontować przystawkę doczepioną do podnośnika tylnego. Postępować zgodnie z instrukcją obsługi podnośnika tylnego oraz instrukcjami obsługi przystawki.

Podnośnik tylny zawiera szybkozłącza hydrauliczne do mocowania przystawek. Ponadto, jeśli w celu podłączenia przystawek tylnych dostępny jest panel sterowania przystawką, zapewnione zostało wymagane przyłącze.



OSTRZEŻENIE

Ryzyko obrażeń spowodowanych niewłaściwym użytkowaniem – Należy zawsze zapoznać się z instrukcją obsługi. Zawsze należy zapoznać się z instrukcjami obsługi podnośnika tylnego oraz zamontowanej do niego przystawki.

Płyta montażowa obciążnika dla podnośnika tylnego

W przypadku korzystania z podnośnika tylnego, obciążnik można zamontować na płycie montażowej. Dzięki płycie montażowej można łatwo przymocować obciążnik do podnośnika tylnego. Płyta montażowa ułatwia również demontaż obciążnika.

Fotel - Pasy bezpieczeństwa i regulacja fotela



OSTRZEŻENIE

Niebezpieczeństwo upadku z ładowarki i przejechania przez ładowarkę – Nigdy nie przewozić innych osób. W kabinie może przebywać wyłącznie jedna osoba. Zabrania się przewożenia dodatkowych osób na elementach ładowarki z przystawką lub bez niej.

Podczas jazdy zawsze zapinać pasy bezpieczeństwa. Regularnie czyścić pasy z użyciem gąbki, ciepłej wody i mydła. Sprzączkę czyścić sprężonym powietrzem.

Wymienić pasy w przypadku zauważenia uszkodzeń lub narażenia go na działanie wysokich obciążeń lub chemikaliów.

Regulacja fotela

Upewnić się, że ustawiono długość pasa ograniczającą do minimum poziom drgań przekazywanych z fotela. Długotrwałe narażenie na wibracje może powodować problemy ze zdrowiem. Dodatkowo, utrzymywać podłoże w dobrym stanie, aby minimalizować wibracje.

Podgrzewanie fotela

Fotel z amortyzacją jest elektrycznie podgrzewany. Wyłącznik podgrzewania fotela znajduje się przy kolumnie kierowniczej, a kontrolka na desce rozdzielczej.



Fotel z amortyzacją

Regulacja fotela z amortyzacją:



1. Położenie fotela

- Odległość fotela od kierownicy można regulować za pomocą dźwigni pod przednią krawędzią fotela.

2. Regulacja układu amortyzacji fotela

- Aby wyregulować zawieszenie, należy odblokować dźwignię, obracając ją do przodu, a następnie wyregulować zawieszenie, obracając dźwignię w górę lub w dół. Po wyregulowaniu zawieszenia zablokować dźwignię, ustawiając ją w położeniu wyjściowym.

3. Kąt oparcia

- Kąt oparcia można regulować za pomocą dźwigni.



PRZESTROGA

Niebezpieczeństwo obrażeń ciała – Przed użyciem ładowarki należy sprawdzić, czy elementy regulacji fotela są zablokowane. Odblokowana regulacja fotela może spowodować jego przesunięcie, a nawet zsuniecie się z szyn, co grozi utratą kontroli nad pojazdem i obrażeniami ciała.

Fotel z zawieszeniem (kabina GT)

Kabina GT jest w standardzie wyposażona w fotel z zawieszeniem z obiciem materiałowym. Opcjonalnie dostępne jest obicie winylowe.



Fotel z zawieszeniem pneumatycznym (opcja dla kabiny GT)

Fotel z zawieszeniem pneumatycznym można wybrać z obiciem materiałowym lub winylowym.

Fotel z zawieszeniem pneumatycznym z przedłużeniem oparcia:



Układ podgrzewania fotela z zawieszeniem pneumatycznym

Fotel z zawieszeniem pneumatycznym jest standardowo wyposażony w układ podgrzewania fotela.

Wyłącznik podgrzewania znajduje się na desce rozdzielczej.



Regulacja fotela z zawieszeniem pneumatycznym:

1. Regulacja położenia fotela
 - Odległość fotela od kierownicy można regulować za pomocą dźwigni pod przednią krawędzią fotela.
 - Po ustawieniu fotela należy zawsze upewnić się, że mechanizm regulacyjny jest zablokowany.
2. Regulacja zawieszenia fotela
 - a) Usiąść w fotelu i przekręcić kluczyk zapłonu w położenie włączone „ON”.
 - b) Sprawdzić wskaźnik z przodu fotela.
 - c) Pociągnąć dźwignię do góry lub nacisnąć ją w dół, tak aby wskaźnik wskazywał znak pośrodku.



3. Regulacja kąta oparcia
 - Kąt oparcia można regulować podnosząc dźwignię znajdującą się z lewej strony fotela.
4. Regulacja kąta nachylenia podłokietnika
 - Kąt podłokietnika można regulować za pomocą pokrętła pod podłokietnikiem.
5. Po lewej stronie oparcia znajduje się pokrętło regulacji podparcia lędźwiowego odcinka kręgosłupa.

Światła

Światła robocze

Ładowarka jest wyposażona w standardowe światła robocze w przedniej części ładowarki, sterowane przełącznikiem przy stacyjce.

Jeżeli ładowarka jest wyposażona w opcjonalny zestaw świateł drogowych, zastępują one światła robocze. Światła drogowe powinny być ustawione tak, aby nie oślepiły nadjeżdżających pojazdów i były zgodne z przepisami.

Zestaw dodatkowych świateł roboczych (opcja)

Ładowarka może być wyposażona w dodatkowe reflektory robocze ułatwiające pracę w słabym oświetleniu. Zestaw dodatkowych świateł roboczych zawiera dodatkowe reflektory z przodu i z tyłu ładowarki. Reflektory są sterowane przełącznikiem na panelu sterowania.



Światła robocze Avant to moduły LED. Istnieją różne opcje jasności (można to sprawdzić u dealera Avant).



Niebezpieczeństwo oślepienia – Sprawdzić, czy światła są prawidłowo skierowane. Jasne i mocne światła robocze mogą oślepić użytkownika lub inne osoby znajdujące się w pobliżu. Skierować światła tak, aby nie utrudniały widoczności z kabiny.



Niebezpieczeństwo poparzenia – Nigdy nie dotykać lamp.

Przednia powierzchnia i obudowa lamp LED mogą się nagrzewać podczas użytkowania. Nigdy nie należy dotykać ani regulować świateł podczas ich używania lub bezpośrednio po ich użyciu.

Zestaw świateł przednich, światła ostrzegawczego, migaczy i świateł odblaskowych (opcja)

Ten opcjonalny zestaw oświetlenia umożliwia rejestrację ładowarki dla celów ruchu drogowego w niektórych krajach.

Wymagania różnią się w zależności od kraju, więc należy skonsultować się z lokalnym dealerem Avant.

Należy zawsze używać świateł i reflektorów zgodnych z lokalnymi przepisami.

NOTYFIKACJA

Sam zestaw świateł do jazdy drogowej nie stanowi gwarancji, że ładowarka może być używana na drogach publicznych. Należy sprawdzić lokalne przepisy dotyczące eksploatacji ładowarki na drogach, wymagania w zakresie rejestracji i posiadania ubezpieczenia.

Przełącznik świateł (zestaw świateł drogowych)

Ładowarki wyposażone w zestaw świateł drogowych posiadają wielofunkcyjny przełącznik sterujący zamontowany na kolumnie kierownicy.



Przełącznik ten daje możliwość sterowania następującymi systemami:

- Reflektory
- Światła drogowe
- Klakson (podwójny włącznik – jeden w pobliżu kluczyka zapłonu, drugi na przełączniku wielofunkcyjnym)
- Kierunkowskazy

Obrotowe światło ostrzegawcze (opcja)

Jako opcja dostępne jest obrotowe światło ostrzegawcze. Obrotowe światło ostrzegawcze ostrzega inne osoby o pracującej ładowarce. Przełącznik światła znajduje się na panelu sterowania, patrz strona 57.

W razie konieczności demontażu, np. podczas przejazdu przez niskie bramy, światło obrotowe można łatwo zdemontować po odkręceniu śruby ustalającej. W celu uniknięcia zawilgocenia i uszkodzenia złączy podstawę światła należy zabezpieczyć uszczelką ochronną.



Należy zachować ostrożność przy obsłudze obrotowego światła ostrzegawczego. Światło jest szczelnie zamknięte, a jego wewnętrzne elementy nie mogą być wymieniane i naprawiane przez użytkownika.

Światła ostrzegawcze na kabina GT(opcja)

W ładowarkach Avant 735 z kabiną GT, jako opcja dostępne są światła ostrzegawcze zintegrowane z kabiną. Dwa światła znajdują się z przodu i dwa z tyłu.



Lusterka

Wyregulować lusterka (jeżeli zainstalowane) tak, aby zapewnić prawidłową pozycję do pracy bez ograniczania pola widzenia z fotela. Lusterka powinny być utrzymywane w czystości.

Jeśli lusterka zostały usunięte na czas transportu w fabryce, zostały one umieszczone w kartonie, który został włożony do kabiny.

Kabiny (opcje)

Ładowarka Avant 735 być wyposażona w zamkniętą kabinę operatora. Kabinę GT można zamówić tylko do nowych ładowarek, nie można jej zamontować w ramach modernizacji wcześniej zakupionych maszyn. Wszystkie daszki ramy ROPS i wszystkie wersje kabin są certyfikowane w zakresie systemów ROPS i FOPS.

Cab GT



ROPS



Cab L



Wyposażenie standardowe i opcjonalne w różnych modelach kabin

	Daszek ramy ROPS	Kabina L	Kabina GT
Certyfikat ROPS i FOPS	●	●	●
Montaż na standardowej ramie ROPS	(●)	(●)	-
Szyba przednia, wycieraczka i spryskiwacz, prawe okno boczne i okno tylne	-	●	●
Drzwi i nagrzewnica	-	-	●
Klimatyzacja (A/C)	-	-	■
Reflektory przednie	●	●	●
Zestaw świateł drogowych	■	■	■
Zestaw świateł roboczych	■	■	■
Obrotowe światło ostrzegawcze	■	■	■
Zintegrowane migające światła ostrzegawcze	-	-	■
Panele wewnętrzne, siedzisko tapicerowane	-	-	●
Radio z funkcją bluetooth	-	-	■
Błotniki przednie/tylne	-/■	-/■	●/●
Podgrzewanie fotela	●	●	●
Pas bezpieczeństwa	2-punktowe	2-punktowe	3-punktowe
Fotel z zawieszeniem pneumatycznym z przedłużeniem oparcia	-	-	■

- Wyposażenie standardowe
- Dostępne jako opcja
- Niedostępne

Bezpieczeństwo w kabinie

Upewnić się, że widoczność z kabiny jest odpowiednia. Usuwać śnieg, lód, itp., ze wszystkich szyb.

Na płaskim, wyrównanym i otwartym terenie zapoznać się ze specjalnymi funkcjami jezdny i wymaganiami w zakresie przestrzeni pozwalającej na użytkowanie przegubowej ładowarki z kabiną.

Należy pamiętać o wychodzeniu fotela operatora poza promień skrętu kół. Należy to w szczególności uwzględnić podczas jazdy w ciasnych przestrzeniach w celu uniknięcia uszkodzenia tylnej części kabiny.

Przedmioty, ubrania i inne elementy należy umieścić w kabinie tak, aby nie utrudniały widoczności z ładowarki i nie przeszkadzały w obsłudze maszyny.



Jeżeli wyjście z kabiny z lewej strony jest zablokowane, szyby przedniej można użyć jako wyjście awaryjne.

W razie konieczności wyjścia awaryjnego można stłuc szybę przednią młotkiem znajdującym się w kabinie.

Zawsze sprawdzić, czy poniższe urządzenia są sprawne i znajdują się w kabinie:

- Młotek do zbitcia szyby w sytuacji awaryjnej
- Zdejmowana zawleczka zabezpieczająca na prawej szybie bocznej
- Wycieraczka i spryskiwacz przedniej szyby
- Grzałka i jej dmuchawa do odmgławiania przedniej szyby
- Lusterka boczne
- Prawidłowo założony filtr powietrza



Niebezpieczeństwo stłuczenia szyby – Nie jechać z otwartymi drzwiami kabiny. Drzwi mogą zostać uszkodzone w momencie zetknięcia z kołami. Przed otwarciem drzwi należy również wyprostować ramę przegubową.

Spryskiwacz i wycieraczka przedniej szyby

Spryskiwacz przedniej szyby obsługuje się za pomocą przełącznika wielofunkcyjnego umieszczonego po prawej stronie kolumny kierownicy.



Przełącznik ten daje możliwość sterowania następującymi systemami:

1. Natrysk płynu do szyb
2. Praca przerywana
3. Praca ciągła, wolno
4. Praca ciągła, szybko

Zbiornik płynu do spryskiwacza szyby przedniej i wlew paliwa znajdują w przednim schowku.

Jeśli temperatura otoczenia może spaść poniżej punktu zamarzania, należy wlać płyn zapobiegający zamarzaniu i spryskiwać szybę do momentu, gdy płyn ten zacznie wypływać z dyszy rozpylającej. Zamarzająca woda może uszkodzić pompę, zbiornik, węże i ich złącza oraz dyszę.



Spryskiwacz i wycieraczka przedniej szyby (Kabina L)

W maszynach z kabiną L spryskiwacz przedniej szyby obsługiwany jest za pomocą przełącznika na panelu przełączników. Funkcje wyłącznika:



2. Natrysk płynu do szyb
1. Praca ciągła
0. Off

Wentylacja i ogrzewanie

Kabina GT jest standardowo wyposażona w układ ogrzewania. Dodatkowo może być ona wyposażona w klimatyzację.

Elementy sterujące wentylacją, ogrzewaniem i klimatyzacją znajdują się po lewej stronie fotela operatora:

1. Przełącznik prędkości wentylatora, 4 ustawienia prędkości
2. Temperaturę powietrza wlotowego można regulować za pomocą pokrętła obrotowego
3. Klimatyzacja, WŁ./WYŁ.
4. Układ recyrkulacji powietrza



Recyrkulacja powietrza

W celu zapewnienia szybszego nagrzania kabina jest wyposażona w system recyrkulacji powietrza. Po otwarciu klapki system ogrzewania pobiera powietrze z kabiny i wdmuchuje je przez dysze z powrotem do wnętrza kabiny. W ten sposób kabina szybciej się nagrzewa przy zimnej pogodzie. Opisane rozwiązanie może być również stosowane do celów chłodzenia.

NOTYFIKACJA

W przypadku zastosowania do ogrzewania należy wyłączyć układ recyrkulacji powietrza po osiągnięciu wymaganej temperatury w kabinie, w przeciwnym razie kabina będzie się rozgrzewać i na szybach zacznie skraplać się wilgoć.



OSTRZEŻENIE

Ryzyko poważnej choroby wskutek długotrwałego narażenia na krzemionkę krystaliczną – Nie obsługiwać ładowarki bez założonego wkładu filtra powietrza w kabinie. Aby zmniejszyć narażenie na pył krzemionkowy, należy zawsze utrzymywać filtr powietrza w kabinie w dobrym stanie. Drzwi i okna kabiny powinny być zamknięte podczas pracy w zapyłonym obszarze. W przypadku ryzyka narażenia na kontakt z krzemionką lub innymi rodzajami pyłu należy stosować maskę oddechową. Użycie systemu wentylacyjnego bez założonego filtra zwiększa poziom zapylenia wewnątrz kabiny.

NOTYFIKACJA

Nie zakrywać otworów wentylacyjnych znajdujących się w prawym tylnym rogu kabiny, aby wilgoć nie skraplała się na szybach.

Odszranianie/odmgławianie:

- Ustawić pokrętko wentylatora nagrzewnicy w położenie 4 (duża prędkość)
- Ustawić maksymalną temperaturę
- Włączyć klimatyzację (jeśli jest zamontowana). Układ klimatyzacji będzie osuszać powietrze
- Skierować przednie otwory wentylacyjne w kierunku szyb. Zamknąć inne otwory wentylacyjne
- Zamknąć klapkę recyrkulacji powietrza. Zastosowanie recyrkulacji powietrza zwiększa wilgotność w kabinie

**PRZESTROGA****Niebezpieczeństwo kolizji –
Nigdy nie jechać ładowarką w
warunkach słabej widoczności.**

Nie należy prowadzić pojazdu bez zapewnienia podstawowej widoczności we wszystkich kierunkach. Rozgrzewać ładowarkę przed rozpoczęciem pracy.

Klimatyzacja (opcja dla kabiny GT)

Kabina GT może być opcjonalnie wyposażona w układ klimatyzacji (chłodzenia). Przełącznik układu klimatyzacji znajduje się po lewej stronie fotela operatora.

W przypadku zainstalowania układu klimatyzacji, skraplacz znajduje się w tylnej części kabiny. Skraplacz powinien być utrzymywany w czystości. Miejsce montażu skraplacza nie może być zmienione.

Podczas zimy należy włączać klimatyzację na kilka minut tygodniowo w celu zapewnienia odpowiedniej pracy obwodów układu klimatyzacji i utrzymania sprężarki w dobrym stanie.

NOTYFIKACJA

Klimatyzacja będzie działać tylko przy włączonym wentylatorze.

Zalecenia ogólne



NIEBEZPIECZEŃSTWO

Pamiętać: Bezpieczeństwo przede wszystkim. Sprawdzić działanie wszystkich funkcji w otwartym i bezpiecznym terenie. Upewnić się, że w strefie pracy maszyny i przystawki nie znajdują się inne osoby.



NIEBEZPIECZEŃSTWO

Nieuważna obsługa może być przyczyną urazów operatora lub osób postronnych – Należy zawsze mieć ładowarkę pod kontrolą. Obsługa ładowarki i przystawek o wysokiej mocy wymaga pełnej uwagi operatora. Podczas pracy nie wykonywać rozpraszających czynności, np. nie używać urządzeń mobilnych.



OSTRZEŻENIE

Ryzyko kolizji – Należy zwracać uwagę na inne maszyny i osoby znajdujące się w obszarze pracy. Upewnić się, że w niebezpiecznej strefie pracy maszyny i przystawki nie znajdują się inne osoby. Strefa niebezpieczna ładowarki obejmuje obszar zasięgu wysięgnika, obszar skrętu z boku, z przodu i z tyłu ładowarki. Przed opuszczeniem fotela operatora należy zawsze opuścić ładunek – ładowarka nie jest zaprojektowana do utrzymywania wysięgnika i ładunku w położeniu uniesionym. Zapoznać się z działaniem funkcji ładowarki i przeciwyczyć obsługę maszyny w bezpiecznej strefie.

Uruchamianie ładowarki

Przed uruchomieniem

Przed uruchomieniem silnika wykonać zakres kontroli codziennej, patrz strona 119.

Wyregulować położenie fotela i lusterek (jeżeli zainstalowane), aby zapewnić prawidłową pozycję do pracy bez ograniczania pola widzenia z fotela. Sprawdzić, czy wszystkie elementy sterujące działają prawidłowo. Sprawdzić, czy strefa wykonywania prac jest bezpieczna. Wszystkie elementy sterujące powinny znajdować się w położeniu neutralnym.

Sprawdzić, czy podłączana przystawka jest zablokowana i odpowiednio zamocowana.

Należy zawsze upewnić się, że dostępne są wszystkie instrukcje obsługi. Zapoznać się z obowiązującymi zasadami obsługi i zasadami bezpieczeństwa.

Przed użyciem urządzenia sprawdzić, czy strefa wykonywania prac jest bezpieczna. W razie potrzeby:

- Usunąć lub oznaczyć wszelkie przeszkody znajdujące się w strefie wykonywania prac.
- Niektóre zadania mogą wymagać zachowania bezpiecznej odległości od innych osób. Należy planować prace z wyprzedzeniem w celu zapewnienia bezpiecznej odległości od ludzi oraz wykrywania i unikania delikatnych powierzchni w miejscu pracy. Więcej informacji na ten temat znajduje się w instrukcji obsługi przystawki.
- W przypadku pracy na obszarze, na którym występuje ruch innych maszyn lub urządzeń, należy zapewnić odpowiednie procedury bezpieczeństwa w miejscu pracy. Włączyć obrotowe światło ostrzegawcze, rozważyć użycie sygnału dźwiękowego cofania i włączyć światła ładowarki. Wszystkie osoby powinny nosić odzież o dobrej widoczności.
- Spaliny mogą w ciągu kilku minut być przyczyną zgonu. Nie obsługiwać ładowarki w pomieszczeniach zamkniętych lub niewystarczająco wentylowanych (przed uruchomieniem maszyny należy otworzyć bramę garażową).



Ryzyko kolizji – Unikać niekontrolowanych ruchów ładowarki.
Podczas uruchamiania ładowarki nie zbliżać rąk i nóg do elementów sterujących.



Ryzyko uduszenia – Nie uruchamiać ładowarki w zamkniętych przestrzeniach – Spaliny mogą w ciągu kilku minut być przyczyną śmiertelnego zatrucia.
Emisje spalin są toksyczne w stężonych ilościach. Nie obsługiwać ładowarki w pomieszczeniach zamkniętych lub niewystarczająco wentylowanych (przed przystąpieniem do eksploatacji należy otworzyć bramę garażową).

**OSTRZEŻENIE**

Niebezpieczeństwo pożaru, wybuchu i poważnych uszkodzeń silnika – Nie używać płynów wspomagających rozruch. Stosowanie płynów wspomagających rozruch, takich jak eter, może spowodować pożar, wybuch i poważne uszkodzenia silnika. Nie używać środków wspomagających rozruch. Do paliwa mogą być dodawane wyłącznie dodatki, które spełniają normy paliwowe wymienione na stronie 41. Nigdy nie mieszać oleju napędowego z benzyną lub innymi paliwami.



**OSTRZEŻENIE**

Niebezpieczeństwo obrażeń i niekontrolowanego ruchu – Nigdy nie wolno zmieniać elementów sterowania rozrusznika. Do uruchamiania ładowarki należy zawsze używać wyłącznie kluczyka zapłonu. Ominięcie kluczyka zapłonu może spowodować iskrzenie, oparzenia, pożar, uszkodzenie silnika i kontakt z ruchomymi częściami silnika.

Kluczyk zapłonu



Kluczyk można ustawić w trzech położeniach:

1. **WYŁ. (OFF)** Wyłączyć silnik ładowarki.
 - Kluczyk można wyjąć ze stacyjkiWyłączenie instalacji elektrycznej ładowarki. Niektóre światła mogą jednak nie być podłączone za pośrednictwem kluczyka zapłonu. Przed pozostawieniem ładowarki bez nadzoru, w celu wyłączenia wszystkich systemów należy wyłączyć wyłącznik główny akumulatora.
2. **ON (WŁ.)** Uruchomienia silnika
 - Włączenie instalacji elektrycznej ładowarki.
3.  Rozgrzewanie silnika
 - Więcej informacji znajduje się w części opisującej procedurę rozruchu.
 - Po zwolnieniu z tej pozycji kluczyk zapłonu powróci do położenia ON.
4.  Włączenie rozrusznika
 - Uruchomienie silnika.
 - Po zwolnieniu z tej pozycji kluczyk zapłonu powróci do położenia ON.

Uruchomienie silnika

1. Wykonać zakres kontroli codziennej (patrz punkt Konserwacja i naprawy na stronie 113)

2. Ustawić wyłącznik akumulatora w położeniu ON



3. Usiąść w fotelu operatora, ustawić fotel i zapiąć pas.

Ładowarka nie uruchomi się, jeśli operator nie będzie siedział w fotelu.

4. Ustawić dźwignię przepustnicy ręcznej w położeniu ok. ¼ pełnego otwarcia.



5. Upewnić się, że hydraulika robocza jest wyłączona (dźwignia w położeniu neutralnym), patrz strona . 62

Nie wciskać pedałów jazdy.

Sprawdzić, czy funkcje elektryczne przystawki są wyłączone (przełącznik WŁ./WYŁ. Opticontrol lub przełącznik na oddzielnej wiązce przewodów)

6. Przekręcić kluczyk zapłonu w prawo, do położenia ON.

Włączy się wyświetlacz wielofunkcyjny. Lampki sygnalizacyjne na desce rozdzielczej zaświecą się na krótko w celu autodiagnostyki.

W warunkach niższych temperatur i gdy silnik ładowarki jest zimny, jeśli na wyświetlaczu wielofunkcyjnym pojawi się wskaźnik świecy żarowej, należy odczekać, aż wskaźnik zgaśnie.



7. Przekręcać kluczyk zapłonu dalej w prawo, aż do uruchomienia silnika. Natychmiast po uruchomieniu silnika ustawić kluczyk w położeniu ON.

Wyświetlacz może zostać zresetowany i uruchomiony ponownie podczas rozruchu.



Ryzyko uszkodzenia ciała osób postronnych - **Unikać niezamierzonych ruchów przystawki:**

- Jeżeli podczas rozruchu aktywowana jest hydraulika robocza, a do ładowarki podłączona jest hydrauliczna przystawka, przystawka może się samoczynnie przesunąć, co jest niebezpieczne.
- Upewnić się, że dźwignia sterowania układem hydrauliki roboczej znajduje się podczas rozruchu w pozycji neutralnej.
- Nie używać przycisków sterowania hydrauliką roboczą na joysticku (jeżeli zainstalowane) podczas uruchamiania.

NOTYFIKACJA

Nie należy uruchamiać rozrusznika na dłużej niż 10 sekund za każdym razem. Jeśli silnik nie uruchomi się, należy odczekać minutę przed powtórzeniem próby. Jeżeli silnik nie uruchamia się po kilku próbach lub pracuje niestabilnie, należy zapoznać się ze wskazówkami dotyczącymi rozwiązywania problemów na stronie 157 i w instrukcji obsługi silnika.

Po rozruchu:

Przed uruchomieniem silnika wykonać zakres kontroli codziennej, patrz strona 119.

NOTYFIKACJA

Sprawdzić, czy nie palą się kontrolki ostrzegawcze na panelu sterowania podczas pracy silnika. Jeżeli silnik nie uruchamia się w kilku próbach lub pracuje niestabilnie, patrz rozdział dotyczący rozwiązywania problemów na stronie 157.

NOTYFIKACJA

Przed obciążeniem silnika lub zwiększeniem liczby jego obrotów należy poczekać, aż silnik rozgrzeje się, a olej silnikowy przez chwilę będzie krążył w silniku.

Zalecane zastosowanie ładowarki

Podczas normalnego użytkowania ładowarka i jej silnik są poddawane zmiennym obciążeniom, a ładowarka pracuje wystarczająco długo, aby silnik osiągnął i utrzymał swoją normalną temperaturę roboczą. Żywotność silnika może również skrócić praca ładowarki stale na biegu jałowym lub przy niskich obrotach.

Poniższe instrukcje pomagają zminimalizować zużycie silnika:

- Należy zawsze unikać niepotrzebnej pracy na biegu jałowym.
- Należy używać funkcji wstępnego nagrzewania silnika, gdy ładowarka jest przechowywana w warunkach, w których temperatura otoczenia spada poniżej 0°C.
- Należy często poddawać silnik działaniu zmiennych obciążeń, aby umożliwić jego rozgrzanie i utrzymanie jego normalnej temperatury.
- Należy stosować wyłącznie czyste paliwo i olej silnikowy wysokiej jakości, spełniające podane wymagania.

NOTYFIKACJA

Należy unikać niepotrzebnej pracy silnika na biegu jałowym przez długi okres czasu. Praca ładowarki na biegu jałowym powoduje zużycie silnika i nadmierną emisję spalin. Silniki wysokoprężne nie są przeznaczone do długotrwałej pracy na biegu jałowym. Silnik należy włączać zawsze w przypadku opuszczenia fotela operatora.

Wyłączanie silnika (Procedura bezpiecznego zatrzymania)

1. Opuścić całkowicie wysięgnik. Umieścić przystawkę na podłożu, włączyć hamulec postojowy, wyłączyć przystawkę (ustawić dźwignię sterowania hydrauliki roboczej w położeniu neutralnym, patrz strona patrz strona 62), ustawić obroty jałowe silnika.

UWAGA: Przed zatrzymaniem silnika, szczególnie po pracy z dużym obciążeniem, należy poczekać, aż ładowarka przez chwilę będzie pracowała na biegu jałowym.

2. Wyłączyć silnik przekręcając kluczyk zapłonu w lewo do położenia wyłączonego (OFF).
3. Usunąć ciśnienie z układu hydrauliki roboczej (patrz strona (patrz strona 105)).
4. Zabezpieczyć ładowarkę przed nieupoważnionym użyciem. Wyłączyć wyłącznik zapłonu.
5. Ustawić wyłącznik akumulatora w położeniu wyłączonym (OFF).

Przerwać prace w poniższych przypadkach:**NOTYFIKACJA**

W przypadku zauważenia następujących symptomów, jak najszybciej wyłączyć silnik. Przed ponownym uruchomieniem zidentyfikować przyczynę.

- Włączenie kontrolki ostrzegawczej ciśnienia oleju lub kontrolki awarii.
- Nagły wzrost i/lub spadek obrotów bez obsługiwanego dźwigni przepustnicy.
- Nagły i nietypowy hałas.
- Nagły wzrost wibracji silnika.
- Nagłe zabarwienie spalin czarnym lub białym dymem.

Sterowanie w trybie jazdy

Zasada działania

Ładowarkę Avant 735 wyposażono w hydrostatyczny układ napędowy. Pompa hydrauliczna o zmiennej wydajności w obiegu napędowym jest sterowana proporcjonalnie za pomocą dwóch pedałów jazdy. Podczas jazdy maszyną steruje się za pomocą pedałów jazdy i dźwigni przepustnicy.

- Prędkość obrotowa silnika regulowana jest za pomocą dźwigni przepustnicy na panelu operatora, a kierunek jazdy i prędkość – za pomocą pedałów jazdy.
- Delikatne naciskanie pedałów zapewnia maksymalną siłę pchania, a silniejsze wciśnięcie – wyższą prędkość.



OSTRZEŻENIE

Ryzyko kolizji i przewrócenia – Podczas testowania obsługi ładowarki należy jechać z niską prędkością. Zapoznać się z funkcjami jezdnyimi maszyny przy niskiej prędkości na płaskim, wyrównanym i otwartym terenie. Upewnić się, że w pobliżu nie znajdują się inne osoby, aby uniknąć spowodowania urazów u osób przez niezamierzony ruch elementów maszyny. Po opanowaniu jazdy z niską prędkością, stopniowo zwiększać prędkość i opanować działanie maszyny przy wyższej prędkości sterowania i jazdy.

Pedały jazdy

Korzystanie z pedałów gazu:



- Jazda w przód: delikatnie wcisnąć prawy pedał jazdy – maszyna zaczyna się powoli poruszać.
- Jazda w tył: delikatnie wcisnąć lewy pedał jazdy.
- Uniesienie nogi i zwolnienie pedału powoduje zmniejszenie prędkości, a następnie zatrzymanie ładowarki.

Jeżeli wymagane jest szybsze zatrzymanie, wcisnąć pedał przeciwnego kierunku jazdy. Po zatrzymaniu ładowarki zwolnić oba pedały. W przeciwnym razie ładowarka natychmiast rozpocznie jazdę w kierunku wskazanym przez wciśnięty pedał.

Ręczna dźwignia przepustnicy może być używana do kontrolowania prędkości obrotowej silnika również podczas jazdy. Podstawowa zasada jest taka, aby stosować niskie obroty do lekkich prac i wyższe obroty do ciężkich prac lub szybkiej jazdy.



OSTRZEŻENIE

Ryzyko przewrócenia się - Unikać wysokich prędkości podczas pokonywania zakrętów.

Ładowarka może się przewrócić, jeżeli kierownica zostanie nagle skręcona podczas jazdy. Zmniejszać prędkość przed ostrymi zakrętami. Kontrolować ładowarkę wykonując płynne ruchy.

**PRZESTROGA**

Ryzyko nagłego ruchu –
Podczas jazdy z wyższą
prędkością nie należy zmieniać
zakresu prędkości jazdy. Przed
wybraniem wyższej lub niższej
prędkości należy zawsze najpierw
zatrzymać maszynę lub zmniejszyć
prędkość.

**PRZESTROGA**

Ryzyko utraty kontroli –
Zachować ostrożność podczas
jazdy z większą prędkością.
Nagłe ruchy sterowania mogą
spowodować przewrócenie się
ładowarki. Przy jeździe z dużą
prędkością nie należy szybko
obrać kierownicę. Podczas
przewożenia ładunków, na
pochyłym lub nierównym terenie
lub na śliskich nawierzchniach
należy poruszać się z niedużą
prędkością. Zawsze zredukować
prędkość przed ostrymi zakrętami.

OptiDrive®

Ładowarka jest w standardzie wyposażona w
wysokowydajny układ napędu hydraulicznego Avant
OptiDrive®.

Układ ten został zaprojektowany w celu zapewnienia
optymalnego przepływu oleju hydraulicznego i
oszczędzania w ten sposób energii poprzez
minimalizowanie strat. Osiąga się to dzięki
zintegrowanym, wysokowydajnym blokom
zaworowym Avant.

OPTIDRIVE®

Uzyskiwanie wysokiej siły uciągu:

1. Ustawić wysoką prędkość obrotową silnika.
2. Lekko nacisnąć pedał jazdy. Przez lekkie
naciśnięcie pedału jazdy wybiera się niską
prędkość jazdy z maksymalną możliwą siłą
uciągu. Jeśli silnik jest przeciążony, nie należy
dalej naciskać pedału. Zamiast tego zwiększyć
obroty silnika i delikatnie wciskać pedał. W
niektórych przypadkach może być konieczne
wyłączenie hydrauliki roboczej, aby łatwiej
wykorzystać maksymalną siłę uciągu.

Blokada mechanizmu różnicowego X-lock (Cross-lock) i system antypoślizgowy

Blokada mechanizmu różnicowego X-lock (Cross-lock)

Obwód napędu hydraulicznego wyposażono w system zwalniania napędu, który pozwala na obracanie się kół po lewej i po prawej stronie z innymi prędkościami. Dzięki temu opony nie pozostawiają śladów na miękkim podłożu i mniej się zużywają na podłożu twardym. System Cross-lock ogranicza przepływ oleju hydraulicznego pomiędzy silnikami hydraulicznymi po obu stronach, działając podobnie jak mechanizm różnicowy i zwiększając siłę trakcyjną ładowarki.

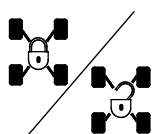

System X-lock można aktywować przełącznikiem na desce rozdzielczej.

Położenie przełącznika X-lock wpływa również na działanie zaworu antypoślizgowego (wyposażenie opcjonalne).

Blokada mechanizmu różnicowego X-lock wyłączona (OFF): W tym położeniu, olej hydrauliczny może przepływać z silników hydraulicznych po jednej stronie do silników po drugiej stronie. Koła obracają się bardziej swobodnie, a opony pozostawiają mniej śladów na miękkich powierzchniach.

Blokada mechanizmu różnicowego X-lock włączona (ON): W tym położeniu, przepływ oleju hydraulicznego z silników hydraulicznych po jednej stronie do silników po drugiej stronie jest ograniczony. Działanie funkcji można porównać do mechanizmu różnicowego. Zwiększa to siłę pchania ładowarki. Przy włączeniu funkcji X-lock, silniki hydrauliczne po jednej stronie mogą otrzymywać wyższy przepływ oleju hydraulicznego, prowadząc do obracania się kół z jednej strony ładowarki.

Generalnie, system X-lock powinien być wyłączony przy normalnym użytkowaniu, gdzie wysoka siła pchania nie jest wymagana. Ponadto, na twardym podłożu system X-lock powinien być wyłączony, aby ograniczać zużycie opon. Włączać system X-lock podczas jazdy na śliskiej powierzchni.

Zawór antypoślizgowy (opcja)

Jeżeli ładowarka jest wyposażona w opcjonalny zawór antypoślizgowy, jego wyłącznik znajduje się z tyłu joysticka. Zawór rozdziela przepływ oleju pomiędzy prawym i lewym silnikiem hydraulicznym i poprawiając przyczepność na śliskich i nierównych powierzchniach.



Zawór antypoślizgowy włącza się poprzez naciśnięcie i przytrzymanie przełącznika na joysticku.

Po zwolnieniu przełącznika zawór antypoślizgowy jest wyłączany.

Funkcja zaworu antypoślizgowego nie zależy od położenia przełącznika X-lock. Gdy włączona jest funkcja zabezpieczenia przed poślizgiem, automatycznie włączana jest również blokada systemu X-lock.

Praca w zimnych warunkach

Rozgrzać ładowarkę przed rozpoczęciem pracy.

Temperatura oleju hydraulicznego wpływa na pracę hydrostatycznego układu napędowego maszyny. Przy temperaturze otoczenia poniżej 5 °C, upewnij się, że pedały reagują prawidłowo. Jeżeli jazda nie jest dynamiczna, rozgrzać układ hydrauliczny pozwalając na pracę ładowarki na biegu jałowym do momentu, gdy układ napędowy zacznie pracować normalnie. Do czasu rozgrzania silnika do temperatury roboczej wymagana jest spokojna jazda.



OSTRZEŻENIE

Ryzyko obniżonej sprawności hamulców - Upewnij się, że olej

nie przegrzewa się. Po rozgrzaniu oleju hydraulicznego, zmienia się charakterystyka pracy układu trakcyjnego. Gdy olej jest gorący i pracuje chłodnica oleju, droga hamowania maszyny może być dłuższa niż w przypadku nierozgrzanej maszyny. Podczas ciągłego użytkowania maszyny w wysokich temperaturach, stosować odpowiedni typ i lepkość oleju hydraulicznego. Skontaktować się z punktem serwisowym Avant.

NOTYFIKACJA

W przypadku obniżenia sprawności hamowania należy uruchomić elektryczny hamulec ręczny. Koła tylne mogą zostać natychmiast zablokowane. Hamulec postojowy działa jako hamulec awaryjny.

Podgrzewacz bloku silnika (opcja)

Ładowarka może być opcjonalnie wyposażona w podgrzewacz bloku silnika. Podgrzewa on płyn chłodzący silnika, aby ułatwić rozruch ładowarki w zimnych warunkach. Zastosowanie podgrzewacza bloku silnika pomaga również w zmniejszeniu emisji podczas rozruchu ze stanu zimnego.

Podgrzewacz bloku silnika musi być podłączony do uziemionego gniazda sieciowego, które jest również chronione wyłącznikiem różnicowo-prądowym. Gniazdo z uziemieniem nie zapobiega ryzyku porażenia prądem w przypadku pozostawienia kabla pod napięciem, np. na mokrym podłożu. Zawsze odłączać oba końce kabla. Należy stosować tylko odpowiedni typ kabla, który jest przeznaczony do stosowania z zainstalowanym w ładowarce modelem podgrzewacza bloku silnika.

Gniazdo do podłączenia podgrzewacza bloku silnika (jeśli został zainstalowany) znajduje się po lewej stronie ładowarki:



**OSTRZEŻENIE**

Niebezpieczeństwo pożaru i porażenia prądem elektrycznym

– **Sprawdzić napięcie znamionowe podgrzewacza bloku silnika. Zawsze należy stosować odpowiedni typ kabla.** Sprawdzić, czy napięcie znamionowe podgrzewacza bloku silnika jest zgodne z napięciem sieciowym w danym miejscu. Standardowy podgrzewacz jest przeznaczony do zasilania z gniazda sieciowego 220-240 V AC. Podgrzewacz bloku silnika należy zawsze podłączać do gniazda z uziemieniem, które jest wyposażone w wyłącznik różnicowo-prądowy. Do podłączenia podgrzewacza należy używać wyłącznie oryginalnego kabla. Chronić gniazda elektryczne przed deszczem.

**OSTRZEŻENIE**

Niebezpieczeństwo pożaru – Należy stosować odpowiedni typ kabla. Gdy w ładowarce zainstalowany jest opcjonalny podgrzewacz bloku silnika, do ładowarki dołączony jest zielony kabel zasilający. Nie należy stosować innego typu kabli. Kabel musi być dopuszczony do użytku zewnętrznego. Podgrzewacz bloku silnika A410648 jest przeznaczony do pracy przy zasilaniu prądem o napięciu 220 - 240 V, 50-60 Hz AC. Nie należy modyfikować kabla ani używać transformatorów. W celu uzyskania informacji o innych typach podgrzewaczy bloku silnika należy skontaktować się z dealerm Avant lub punktem serwisowym.

**PRZESTROGA**

Niebezpieczeństwo porażenia prądem i uszkodzenia ładowarki

– **Przed obsługą ładowarki należy odłączyć podgrzewacz bloku silnika.** Przed przestawieniem ładowarki należy odłączyć i zabezpieczyć kabel podgrzewacza bloku silnika, aby zapobiec uszkodzeniu kabla i jego złączy. Należy pamiętać, aby zawsze odłączyć kabel również od gniazdzka elektrycznego. Nigdy nie należy pozostawiać kabla leżącego na ziemi, aby uniknąć potencjalnego porażenia prądem.

Kierowanie maszyną

Operator kieruje maszyną za pomocą koła kierownicy. Układ kierowniczy posiada wspomaganie hydrauliczne. Praktyczną metodą kontrolowania ładowarki jest trzymanie lewej ręki na gałce kierownicy. W ten sposób prawa ręka może obsługiwać pozostałe funkcje.

Kierować maszyną można również w przypadku utraty mocy hydraulicznej. Zastosowano zintegrowany awaryjny system kierowniczy, jednak wymaga on większej siły, żeby skrócić koła w przypadku problemów z układem kierowniczym ładowarki.

**OSTRZEŻENIE**

Ryzyko przewrócenia - Podczas jazdy, utrzymywać ładunek możliwie nisko nad podłożem.

Podczas jazdy, zawsze utrzymywać wysięgnik możliwie nisko i blisko ładowarki. Ryzyko przewrócenia się maszyny znacząco wzrasta przy obsłudze ciężkiego ładunku (ciężka przystawka lub duża ilość materiału w łyżce) i uniesionym wysięgniku podczas jazdy.

**OSTRZEŻENIE**

Ryzyko przewrócenia się - Unikać wysokich prędkości podczas pokonywania zakrętów.

Ładowarka może się przewrócić, jeżeli kierownica zostanie nagle skręcona podczas jazdy. Zmniejszać prędkość przed ostrymi zakrętami. Kontrolować ładowarkę wykonując płynne ruchy.

**OSTRZEŻENIE**

Ryzyko przewrócenia - Zabrania się jazdy z wysoką prędkością podczas pokonywania zakrętów.

W szczególności przy uniesionym wysięgniku, stabilność maszyny na zakrętach jest zagrożona. Podczas jazdy, utrzymywać ładunek możliwie nisko nad podłożem.

**OSTRZEŻENIE**

Ryzyko kolizji i zmiżdżenia - Nie wystawiać części ciała poza obrys ramy ochronnej. Należy pamiętać o wychodzeniu fotela operatora poza promień skrótu kół.

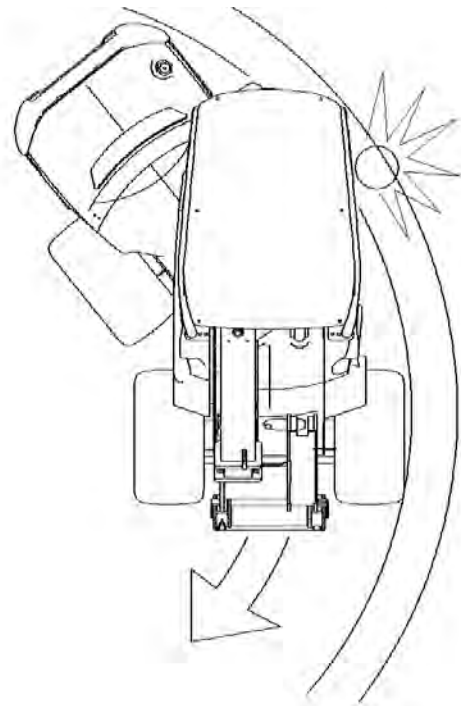

Transport materiałów

Upewnić się, że zastosowano przystawkę odpowiednią dla obsługiwanego materiału. Korzystać z odpowiedniego rozmiaru i typu łyżki do przenoszenia materiałów luzem, a wideł do obsługi ładunków na paletach. W celu zapewnienia bezpiecznej i prawidłowej obsługi przystawki należy zapoznać się z odpowiednią instrukcją, np. instrukcją obsługi łyżki. Przestrzegać dozwolonego udźwigu ładowarki podczas planowania operacji.

Ładowarka nie jest przeznaczona do podnoszenia zawieszonych ładunków, w związku z czym, zabrania się mocowania zawiesi, łańcuchów i lin do wysięgnika. Nigdy nie należy wiązać lub doczepiać lin, łańcuchów, zawiesi lub podobnych elementów do przystawki, chyba że tak nakazuje instrukcja obsługi danej przystawki Avant.



OSTRZEŻENIE

Ryzyko przewrócenia - Ładowarka może się przewrócić po opuszczeniu fotela operatora.

Przed opuszczeniem fotela kierowcy, ładunek należy zawsze opuścić na ziemię. Należy przestrzegać procedury bezpiecznego zatrzymania ze strony 89.

Obsługa ciężkich ładunków



OSTRZEŻENIE

Ryzyko przewrócenia - ciężkie ładunki zawsze przenosić możliwie blisko podłoża i tylko na równym terenie. Przewożenie ciężkich ładunków może spowodować przesunięcie środka ciężkości ładowarki i jej wywrócenie. Ładunek należy zawsze transportować możliwie jak najniżej i najbliżej maszyny, tak aby środek ciężkości był nisko umieszczony, dla zapewnienia najlepszej stabilności.



NIEBEZPIECZEŃSTWO

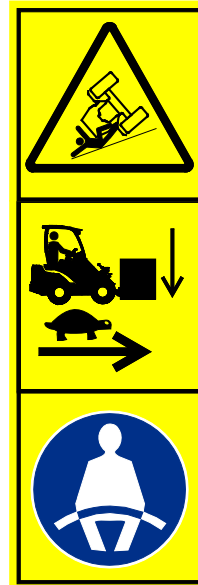

Ryzyko przewrócenia – Podczas jazdy, utrzymywać ładunek możliwie nisko nad podłożem oraz utrzymywać niską prędkość jazdy. Zawsze zapinać pas bezpieczeństwa.

Na nierównym terenie ładowarka może się łatwiej przewrócić na bok. Utrzymywać niską prędkość jazdy i przewozić ładunek możliwie nisko nad podłożem. Unikać wykonywania ostrych zakrętów również na równym terenie. Zapinać pas bezpieczeństwa, aby nie wypaść poza strefę ramy ROPS. W przypadku braku zapięcia pasa bezpieczeństwa, w przypadku przewrócenia się ładowarki, istnieje ryzyko wypadnięcia z fotela operatora i przygniecenia przez ramę ROPS.



NIEBEZPIECZEŃSTWO



Ryzyko przewrócenia do przodu – Należy poruszać się z niską prędkością i utrzymywać ładunek możliwie nisko nad podłożem.

Dokładnie zapoznać się z instrukcją obsługi. Nigdy nie jeździć z podniesionym ciężkim ładunkiem. Utrzymywać ładunek (również przystawki) możliwie nisko nad podłożem i jak najbliżej ładowarki. Przeczytać niniejszą instrukcję, aby dowiedzieć się, jak uniknąć przewrócenia maszyny.

Postępowanie w przypadku przewrócenia się maszyny.

Unikać przewrócenia maszyny poprzez ostrożną obsługę i przestrzeganie zaleceń instrukcji obsługi. Jednak warto wiedzieć, jak się zachować, gdy ładowarka się już przewróci.

Ładowarka może się przewrócić w bok lub w przód.

Postępowanie w przypadku przewrócenia się ładowarki:



OSTRZEŻENIE

W przypadku przewrócenia się ładowarki istnieje ryzyko przygniecenia przez konstrukcję ROPS – Należy zawsze zapinać pas bezpieczeństwa i pozostawać zawsze w strefie zabezpieczonej przez ramę ROPS.

Zapinać pas bezpieczeństwa w celu utrzymania bezpiecznej pozycji wewnątrz ramy ochronnej i uniknięcia zmiżdżenia w przypadku przewrócenia się ładowarki.

NOTYFIKACJA

Postępowanie w przypadku przewrócenia się ładowarki: Natychmiast wyłączyć silnik ładowarki. Pozostawienie pracującego silnika i pomp spowoduje ich szybkie uszkodzenie i wyciek oleju hydraulicznego i paliwa. Aby uniknąć wycieków oleju hydraulicznego i paliwa, maksymalnie szybko postawić maszynę na koła. W wielu przypadkach postawienie maszyny na koła możliwe jest metodą podnoszenia przez kilka osób za ramę ROPS. Olej silnikowy może wyciekać wewnątrz silnika, powodując poważne uszkodzenie silnika w przypadku próby ponownego uruchomienia po przewróceniu ładowarki. Przed ponownym uruchomieniem silnika należy skontaktować się z serwisem

Praca z przystawkami

Wymagania odnośnie przystawek

Instalowana przystawka musi spełniać obowiązujące normy bezpieczeństwa i wymagania techniczne. Przystawka, która nie jest przeznaczona specjalnie do ładowarki, może stwarzać niepotrzebne zagrożenie dla bezpieczeństwa. Należy upewnić się, że model ładowarki 735 został w instrukcji obsługi przystawki wyraźnie wymieniony jako kompatybilny. Niektóre przystawki mogą wymagać stosowania dodatkowych, specjalnych osłon lub sprzętu ochrony indywidualnej. Patrz również instrukcja obsługi przystawki.



OSTRZEŻENIE

Ryzyko poważnych obrażeń – Upewnić się, że przystawka jest kompatybilna z danym modelem ładowarki.

- Przed rozpoczęciem montażu przystawki zapoznać się z jej instrukcją. Zawsze przestrzegać instrukcji obsługi przystawki.
- Upewnić się, że przystawka jest kompatybilna z ładowarką. Ładowarka 735 musi być wymieniona w instrukcji obsługi przystawki. W razie potrzeby skontaktować się z lokalnym przedstawicielem Avant. Niekompatybilne przystawki stwarzają ryzyko urazów wynikających z niestabilności ładowarki, kontaktu z częściami ruchomymi, ograniczeniem widoczności lub wyrzucaniem materiałów.
- Używać wszystkich przystawek wyłącznie zgodnie z ich przeznaczeniem opisanym w instrukcji obsługi.
- Upewnić się, że przystawka jest prawidłowo podłączona do płyty szybkiego montażu i eksploatowana zgodnie z zaleceniami instrukcji.
- Przestrzegać wszystkich zaleceń w zakresie sprzętu ochrony indywidualnej, bezpiecznych odstępów i wymaganych dodatkowych osłon do obsługi niektórych przystawek.
- Zapoznać się z działaniem i wyłączaniem funkcji przystawki w bezpiecznej strefie. Przed opuszczeniem fotela operatora opuścić przystawkę i wyłączyć ładowarkę. Przestrzegać dodatkowych procedur bezpiecznego wyłączania przystawki.
- Utrzymywać przystawki w odpowiednim i bezpiecznym stanie. Przestrzegać zaleceń instrukcji w zakresie przeglądów, konserwacji i serwisu.

Instrukcje przystawek



NIEBEZPIECZEŃSTWO



Przystawka może powodować poważne ryzyko, którego nie omówiono w niniejszej instrukcji.

Upewnić się, że instrukcje przystawek są dostępne. Niewłaściwe użytkowanie przystawki może prowadzić do poważnych urazów, a nawet utraty życia.

Każda przystawka dostarczana jest wraz z instrukcją obsługi. Instrukcja zawiera ważne informacje dotyczące bezpieczeństwa, sposobu podłączania, użytkowania i konserwacji przystawki.

**OSTRZEŻENIE**

Ryzyko urazów w wyniku zastosowania niekompatybilnych przystawek – Upewnić się, że przystawka jest kompatybilna z danym modelem ładowarki. Niewłaściwy typ przystawki, nieprawidłowe podłączenie przystawki lub nieodpowiednie charakterystyki techniczne uchwytów połączeń mogą powodować zagrożenia, których nie przewidziano na etapie projektowania danej przystawki. Stosować wyłącznie oryginalne przystawki i zaczepy firmy Avant.

Zewnętrzni producenci przystawek muszą przeprowadzić szczegółową ocenę inżynierską i ocenę ryzyka w celu zapewnienia bezpieczeństwa, wydajności i niezawodności połączenia ładowarki i przystawki. W przypadku wątpliwości odnośnie kompatybilności wyposażenia z posiadaną ładowarką Avant, skontaktować się z lokalnym przedstawicielem Avant.

Kompatybilność przystawek

Stosować wyłącznie przystawki firmy Avant, które zostały zaprojektowane dla danego modelu ładowarki. Przystawka musi być dostosowana do współpracy z ładowarką Avant 735 i musi to być określone w instrukcji obsługi danej przystawki. Producent przystawki jest odpowiedzialny za ocenę ryzyka związanego z podłączeniem przystawki i stosowaniem jej z danym modelem ładowarki. Nie należy używać danej przystawki, jeśli jej producent nie zadeklarował na piśmie zgodności przystawki z danym modelem ładowarki.

NOTYFIKACJA

Sprawdzić maksymalny dopuszczalny przepływ oleju w przystawce. Ustawić obroty pompy hydraulicznej zapewniające przepływ odpowiedni dla wykonywanych prac i przystawki. Patrz strona 44.

NOTYFIKACJA

Należy zwrócić uwagę, że niektóre przystawki innych producentów mogą zawierać olej hydrauliczny, który nie jest przeznaczony do mieszania się z olejem hydraulicznym ładowarki. Przed podłączeniem do ładowarki konieczne może być przepłukanie obiegu oleju hydraulicznego przystawki. Niezgodne oleje mogą powodować zużycie pomp i silników hydraulicznych.

Podłączanie przystawek

Przystawkę mocuje się do wysięgnika ładowarki przy użyciu płyty montażowej umieszczonej na wysięgniku ładowarki i jej odpowiednika znajdującego się na przystawce. Jako standard, przystawka jest mocowana za pomocą dwóch ręcznie wsuwanych trzpieni blokujących płyty montażowej. Jako opcja, dostępne są trzpień hydrauliczne sterowane przełącznikiem elektrycznym. Poniższe czynności montażowe są wykonywane bez względu na typ przystawki.

Mocowanie przystawki do ładowarki odbywa się w łatwy i szybki sposób, ale musi być wykonane z zachowaniem ostrożności. Jeżeli przystawka nie zostanie zablokowana, może się odłączyć powodując niebezpieczne sytuacje. Nigdy nie obsługiwać ładowarki, nie podnosić wysięgnika ładowarki, ani nie przechylać przystawki, jeśli nie została ona całkowicie zablokowana. Aby zapobiec niebezpiecznym sytuacjom, należy zawsze przestrzegać opisanej niżej procedury podłączania. Aby zapobiec niebezpiecznym sytuacjom, należy zawsze przestrzegać opisanej niżej procedury podłączania. Należy także pamiętać o zasadach bezpieczeństwa zamieszczonych w niniejszej instrukcji obsługi.



NIEBEZPIECZEŃSTWO

Ryzyko zmiążdżenia - Upewnić się, że niezamocowana przystawka nie przesunie się ani nie spadnie. Nie przebywać na obszarze pomiędzy przystawką, a ładowarką. Narzędzie należy montować wyłącznie na płaskiej powierzchni. Nie wolno przemieszczać ani podnosić narzędzia, które nie zostało zamocowane.



Zapoznać się również z dodatkowymi zaleceniami dotyczącymi podłączania i używania przystawki zawartymi w jej instrukcji. Procedura podłączania danej przystawki może dodatkowo uwzględniać dodatkowe czynności. Zawsze przestrzegać instrukcji obsługi przystawki.

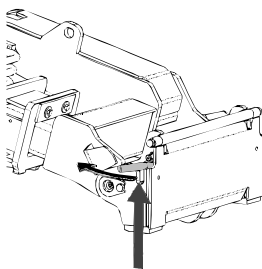

Krok 1:

- Podnieść sworznie blokujące płyty szybkiego montażu przystawki i obrócić je do tyłu, tak aby weszły w szczeliny i zostały zablokowane w górnym położeniu.

Jeżeli ładowarka jest wyposażona w hydrauliczny układ mocowania przystawki – patrz odpowiednia instrukcja systemu mocowania.

- Upewnić się, że przewody hydrauliczne (oraz wiązki przewodów elektrycznych, jeżeli występują) nie będą przeszkadzać podczas instalacji.

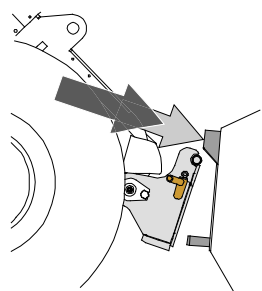

Krok 2:

- Obrócić hydraulicznie płytę szybkiego montażu przystawki ukośnie do przodu.
- Podjechać ładowarką do przystawki. Jeśli ładowarka jest wyposażona w wysięgnik teleskopowy, można go wykorzystać w celu dosunięcia w pobliże wsporników mocujących przystawki.
- Ustawić górne sworznie płyty szybkiego montażu przystawki tak, aby znalazły się pod odpowiednimi wspornikami przystawki.

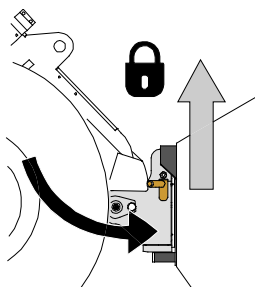
**Krok 3:**

- Lekko podnieść wysięgnik – przesunąć dźwignię sterowania wysięgnika do tyłu, aby lekko podnieść przystawkę z podłoża.
- Obrócić dźwignię sterowania wysięgnikiem w lewo, aby obrócić dolną część płyty szybkiego montażu przystawki w kierunku przystawki.
- Zamocować ręcznie sworznie blokujące lub załączyć blokadę hydrauliczną.
- **Należy zawsze sprawdzić zamocowanie obu sworzni blokujących.**

**NIEBEZPIECZEŃSTWO**

Ryzyko przygniecenia przez przystawkę lub uderzenia przez spadającą przystawkę, ryzyko utraty kontroli nad ładowarką z powodu odpadnięcia przystawki – Należy zawsze sprawdzić, czy przystawka jest dobrze zamocowana.

- Przed przesunięciem lub podniesieniem narzędzia należy upewnić się, że kołki ustalające znajdują się w położeniu dolnym i przeszły przez elementy mocowania narzędzia po obu stronach.
- Przystawka, która nie została odpowiednio doczepiona do ładowarki i zablokowana może spaść na wysięgnik lub w kierunku operatora lub też spaść i dostać się pod ładowarkę podczas jazdy, powodując utratę kontroli nad maszyną. Nie wolno przemieszczać ani podnosić przystawki, która nie została odpowiednio doczepiona i zablokowana za pomocą sworzni blokujących.

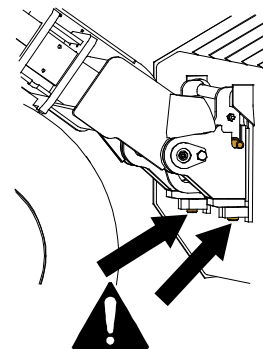
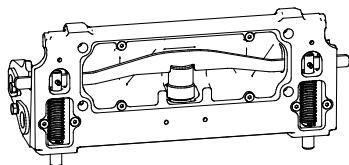
**Hydrauliczna płyta montażowa przystawki**

Opcjonalna hydrauliczna płyta montażowa umożliwia doczepianie i odczepianie przystawki bez konieczności wstawiania z fotela operatora.

Przełącznik znajduje się na panelu sterowania z prawej strony (patrz strona 55). Przełącznik wyposażony jest w blokadę przesuną zapobiegającą przypadkowemu odblokowaniu przystawki.

Wewnątrz płyty montażowej przystawki znajduje się hydrauliczny siłownik, który przesuwają sworznie blokujące w pionie. W celu obsługi systemu blokującego uruchomiony musi być silnik ładowarki.



**NIEBEZPIECZEŃSTWO**

Ryzyko zrzucenia przystawki - Zapoznać się z działaniem funkcji sterowniczych ładowarki. Unikać przypadkowego zrzucenia przystawki. Hydrauliczne złącze montażowe obsługiwać wyłącznie przy niskim uniesieniu przystawki nad podłożem.

Zawsze upewniać się, czy sworznie zostały prawidłowo zablokowane w otworach przystawki. Zablokowane muszą być oba sworznie.

Podłączanie węży hydraulicznych przystawki

Węże hydrauliczne przystawki wyposażone są w system wielozłącza, który łączy jednocześnie wszystkie węże.

**OSTRZEŻENIE**

Ryzyko ruchu narzędzia i wyrzutu oleju hydraulicznego - Nie wolno podłączać ani odłączać szybkozłączek ani innych elementów hydraulicznych, gdy dźwignia sterowania dodatkowym układem hydraulicznym jest zablokowana w położeniu pracy lub jeśli instalacja znajduje się pod ciśnieniem. Podłączanie lub odłączanie złączek hydraulicznych, gdy instalacja znajduje się pod ciśnieniem może doprowadzić do nieprzewidzianych ruchów narzędzia lub wyrzucenia płynu pod wysokim ciśnieniem, co może spowodować poważne obrażenia ciała lub poparzenia. Przed odłączeniem układu hydraulicznego należy przeprowadzić procedurę bezpiecznego wyłączenia.

Podłączanie systemu wielozłącza:

1. Włożyć wtyki złącza przystawki w odpowiednie otwory złącza ładowarki. Wielozłącze nie zostanie podłączone, jeśli złącze przystawki jest odwrócone.
2. Podłączyć i zablokować wielozłącze, przestawiając dźwignię w stronę ładowarki.

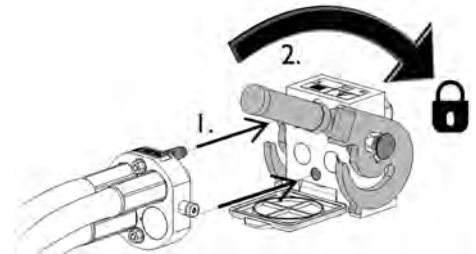

Dźwignia powinna poruszać się swobodnie, aż do pozycji zablokowania. Jeśli dźwignia nie porusza się płynnie, sprawdzić współliniowość i położenie złącza oraz oczyścić złącza. Wyłączyć także ładowarkę i zwolnić resztkowe ciśnienie hydrauliczne.

Odlączenie systemu wielozłącza:

Przed odłączeniem opuścić narzędzie na równe i mocne podłoże.

1. Wyłączyć pomocniczy układ hydrauliczny ładowarki.
2. Wciskając przycisk odblokowania, obrócić dźwignię, aby odłączyć złącze.
3. Po zakończeniu operacji ustawić wielozłącze w jego uchwycie na przystawce.

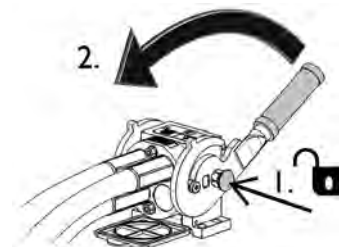
**NOTYFIKACJA**

Należy utrzymywać jak największą czystość złączek; używać nasadek ochronnych na szybkozłączkach, zarówno na narzędziu jak i ładowarce. Zabrudzenie, lód itp. mogą znacznie utrudniać używanie złączek. Nie wolno pozostawiać zwisających przewodów na ziemi; należy ułożyć je na uchwycie narzędzia.

NOTYFIKACJA

Podczas podłączania przystawki upewnić się, że węże nie są rozciągnięte i umieszczone w miejscu, w którym zachodzi ryzyko ich zakleszczenia podczas pracy ładowarki i przystawki.

Obsługa hydrauliki roboczej

Hydraulika robocza (przystawki z napędem hydraulicznym) obsługiwana jest za pomocą dźwigni na panelu sterowania lub za pomocą przycisków na joysticku 8-funkcyjnym (patrz strona patrz strona 62).

Dźwignia blokuje się w pozycji blokowania, co ułatwia obsługę przystawek wymagających stałego przepływu oleju (szczotka obrotowa, glebogryzarka itp.). Upewnić się, że blokowana dźwignia układu hydraulicznego jest zwolniona, gdy przystawka nie jest używana, aby nie obciążać niepotrzebnie silnika.

**NIEBEZPIECZEŃSTWO**

Niebezpieczeństwo zmiążdżenia i zaplątania, ryzyko obrażeń w wyniku kontaktu z ruchomymi częściami – Zbliżanie się do pracującej przystawki może spowodować poważne ryzyko obrażeń. Przed opuszczeniem fotela operatora lub zatrzymaniem silnika należy wyłączyć hydraulikę roboczą. Obsługa elementów sterujących może się odbywać wyłącznie z pozycji siedzącej. Należy przestrzegać zaleceń procedury bezpiecznego zatrzymania.

Dźwignia sterowania hydrauliki roboczej i elektryczne przyciski joysticka (patrz strona patrz strona 62) powodują przepływ oleju hydraulicznego w następujący sposób:

1. Przesłanie dźwigni sterowania w kierunku pozycji blokowania uruchamia przepływ oleju hydraulicznego do portu 1.
Jest to normalny ruch przystawki.
2. Ustawienie dźwigni w przeciwnym kierunku do pozycji blokowania uruchamia przepływ oleju hydraulicznego do portu 2 (w odwrotnym kierunku).
3. Port 3 jest przewodem swobodnego powrotu do zbiornika. Wymagają tego niektóre przystawki.
4. Port 4 służy jako zintegrowane gniazdo elektryczne do podłączania opcjonalnego panelu sterowania przystawką.

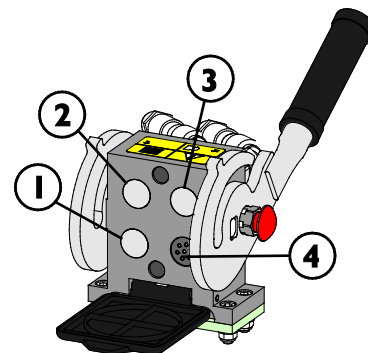
**OSTRZEŻENIE**

Ryzyko wyrzucania części maszyny, kamieni, ziemi i innych materiałów – obsługiwane przystawki z nadmierną prędkością może spowodować urazy ciała i niebezpieczne ruchy przystawki. Awaria przystawki może być niebezpieczna i uwzględniać wyrzucanie elementów, hałas i wibracje, jeżeli prędkość pracy jest zbyt wysoka. Nigdy nie przekraczać maksymalnego dopuszczalnego przepływu hydraulicznego przystawki. Sprawdzić prawidłowy przepływ roboczy w instrukcji obsługi przystawki; korzystać również z wykresu na stronie 44 niniejszej instrukcji.

Zwalnianie ciśnienia resztkowego z układu hydraulicznego

Upewnić się, że w układzie nie ma ciśnienia stwarzającego zagrożenie podczas prac serwisowych.

W celu zwolnienia ciśnienia z układu hydraulicznego:

1. Opuścić wysięgnik i odłożyć przystawkę na podłoże.
2. Wyłączyć ładowarkę.
3. Kilkakrotnie przesunąć wszystkie dźwignie, łącznie z dźwignią teleskopu i hydrauliki, do skrajnych pozycji.

Pamiętać, że przy rozprężaniu układu może nastąpić niekontrolowane przesunięcie się wysięgnika lub przystawki. Dźwignie przesunąć do momentu zatrzymania się wszystkich ruchów.

Dodatkowe przyłącze hydrauliczne

Dodatkowe przyłącze hydrauliczne jest układem dwustronnego działania z dwiema złączkami. Para standardowych szybkozłączy hydraulicznych znajduje się obok wielozłącza, z przodu ładowarki.

- Przed ich podłączeniem lub odłączeniem, rozprężyć układ zgodnie z opisem na stronie 105.
- W celu podłączenia lub rozłączenia standardowych złączy, przesunąć kołnierz na koniec żeńskiej złączki.
- Należy pamiętać, że zaślepki ochronne po stronie ładowarki i przystawki zapobiegają zanieczyszczeniu złączy podczas prac.
- Przy rozłączaniu standardowych szybkozłączy, z układu może się wydostawać niewielka ilość oleju. Założyć rękawice ochronne i zapewnić szmatkę do przetarcia elementów.

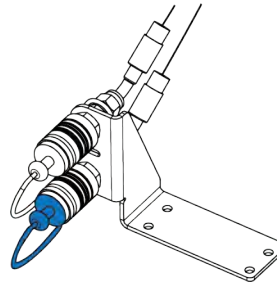

Korzystanie z dodatkowego złącza hydraulicznego:

Dodatkowe przyłącze wyjściowe jest kontrolowane przez własną dźwignię 2-kierunkową po prawej stronie fotela operatora. Istnieje możliwość jednoczesnej obsługi hydrauliki przedniej i tylnej. Aby zatrzymać pracę przystawki, należy zwolnić dźwignię, aby wróciła do położenia neutralnego.

Szybkozłącza mogą być podłączone w sposób, który odwraca działanie dźwigni sterowania. Każdorazowo po podłączeniu przystawki do ładowarki, przetestować działanie przystawki. Utrzymywać złącza w czystości i stosować odpowiednie zaślepki.

Adaptory złączy

Avant oferuje adaptory umożliwiające podłączenie przystawek specjalnych. Możliwość zastosowania adaptera określono w instrukcji obsługi danej przystawki.

Wszystkie typy płyt mocuje się na płycie szybkiego montażu przystawki. Płyty wyposażone są w podobny system szybkozłączy do blokowania przystawki na płycie i ładowarce.

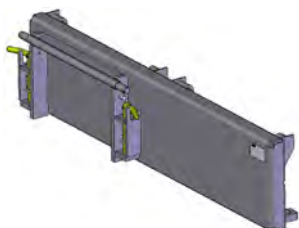

Adapter przesuwu bocznego A37097 i A37166

Adapter przesuwu bocznego wykonano jako sztywną płytę, która przesuwają przystawkę 60 cm w prawo lub lewo, w zależności od modelu. Poprawia on zasięg boczny przystawki używanej na podłożu, np. kosiarki bijakowej ustawianej po jednej stronie drogi.



Adapter hydraulicznego przesuwu bocznego A37235

Hydrauliczny adapter przesuwu bocznego oferuje łatwe i płynne przesuwanie przystawki z poziomu kabiny. Konstrukcja posiada wytrzymałe prowadnice, które można smarować.

Jeżeli na przesuwie bocznym jest instalowana przystawka hydrauliczna, ładowarka musi posiadać opcjonalne przyłącze hydrauliki z przodu. Węże przystawki są podłączone do wielozłącza, a węże adaptera przesuwu bocznego do przyłącza opcjonalnego.

Więcej informacji dotyczących dostępności adaptera przesuwu można uzyskać u lokalnego przedstawiciela Avant.



Płyta obrotowa A34148 lub A36505

Płyta obrotowa służy do przechylania przystawki na boki umożliwiając:

- zmianę kierunku podejścia łyżki lub brony do podłoża
- utrzymanie wideł do palet w poziomie na nachylonym terenie
- załadunek palet ułożonych na nierównym podłożu
- wyrównywanie nierównego podłoża

Płyta obrotowa wykorzystywana jest głównie z przystawkami bez sterowania hydraulicznego. Dzięki zastosowaniu opcjonalnego przyłącza hydrauliki roboczej z przodu możliwe jest jednoczesne podłączenie przystawek ze sterowaniem hydraulicznym (np. łyżki 4 w 1, wideł do palet z hydraulicznym przesuwem bocznym, chwytaka lub przystawki do utrzymania sztucznej murawy).

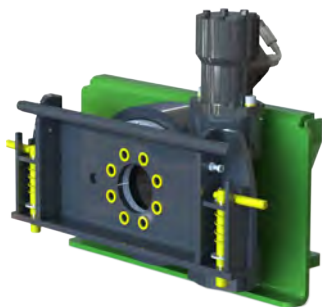
**Adapter obrotowy A424406**

Adapter obrotowy pełni funkcje podobne do adaptera przechyłu. Obrotowy adapter umożliwia obrót przystawki o 180 stopni. Może to być pomocne przy wyrównywaniu terenu.

**Ramię przesuwu bocznego 1200 A449089**

Ramię przesuwu bocznego 1200 jest przeznaczone do kosiarek, które są używane na powierzchni podłoża lub tuż nad nim. Ramię przesuwu bocznego wykonano jako sztywną płytę, która przesuwa przystawkę 120 cm w prawo lub lewo, w zależności od modelu.

**OSTRZEŻENIE**

Ryzyko przewrócenia się maszyny – Adapter przesuwu bocznego znacząco obniża stabilność boczną ładowarki. Korzystać z adapterów wyłącznie przy konkretnych pracach, zgodnie z zaleceniami w instrukcji obsługi przystawki. Podczas ogólnego użytkowania ładowarki należy zdemontować wszystkie adaptery. Adaptery obniżają stabilność ładowarki i mogą być użytkowane wyłącznie na płaskim podłożu.

**PRZESTROGA**

Płyty przystawki redukują udźwig - Nie używać przystawek z ciężkimi ładunkami lub narzędziami. Płyty przystawki powodują odsunięcie środka ciężkości narzędzia od ładowarki. To zwiększa ryzyko wywrócenia się i może ograniczyć używanie ciężkich narzędzi.

NOTYFIKACJA

Wszystkie adaptery złączy przeznaczone są dla konkretnych przystawek, które można z nimi łączyć w sposób bezpieczny. Adaptery nie są urządzeniami do użytku ogólnego. Adapter powinien być zdemontowany, jeżeli przystawka specjalna nie będzie już używana.

NOTYFIKACJA

Unikać używania adapterów, które są przeznaczone do montażu przystawek dla modelu 200 serii 1 na innych ładowarkach. Przystawki modelu 200 serii 1 nie są przeznaczone dla innych modeli ładowarek.

Składowanie, transport, punkty mocowania i podnoszenie

Przed transportem lub podniesieniem ładowarki:

- Zainstalować blokadę ramy przegubowej, patrz strona 117
- Obniżyć wysięgnik



Zawsze zablokować ramę przed transportem lub podnoszeniem. Pamiętać o zdjęciu blokady i sprawdzeniu możliwości manewrowania po zakończeniu transportu.

Punkty mocowania

Zawsze dokładnie zabezpieczać pasami ładowarkę na czas transportu na naczepie. Wykorzystać wszystkie cztery punkty mocowania. Jeżeli podłączona jest przystawka, powinna być również zabezpieczona pasami.

Standardowo występują 4 punkty mocowania pasów:

- Dwa na przedniej ramie, przy wysięgniku
- Dwa na tylnej ramie, przy obciążniku

Punkty mocowania z przodu ładowarki:



Punkty mocowania z tyłu ładowarki:



Przygotowanie ładowarki do transportu:

1. Zawsze zabezpieczyć ładunek. Upewnić się, że wyposażenie jest zabezpieczone nawet przy krótkim transporcie.
 - Może być wymagane oddzielne przymocowanie pasami przystawek.
2. Opuścić całkowicie wysięgnik.
3. Zablokować przegubową ramę.
4. Stosować wyłącznie pasy i łańcuchy w dobrym stanie technicznym, odpowiednie do stosowania jako elementy zabezpieczające. Sprawdzić wszystkie zaczepy i blokady.
5. Rozłożyć ciężar na naczepie. Czasami może być wymagane ustawienie ładunku na tylnym końcu naczepy.
6. Zawsze upewnić się, czy przyczepa jest wyważona w kierunku wzdłużnym i poprzecznym. Przyczepa nie może wywierać siły unoszącej działającej na zaczep holowniczy pojazdu.
7. Upewnić się, że wszystkie panele są zablokowane. Wyjąć kluczyk zapłonu ze stacyjki oraz luźne elementy, które mogą się przesunąć lub spaść podczas transportu.
8. Rozważyć użycie pokrowca, który osłoni ładowarkę przed zanieczyszczeniami. Patrz ilustracja poniżej.

Pokrowiec transportowy

Pokrowiec osłoni ładowarkę przed zanieczyszczeniami. Skontaktować się z lokalnym przedstawicielem Avant.

**NOTYFIKACJA**

Nie korzystać z pełnego, zamkniętego pokrowca transportowego i chroniącego przed warunkami atmosferycznymi przy długotrwałym składowaniu ze względu na zwiększenie ryzyka korozji spowodowanej przez wilgoć skraplającą się pod pokrowcem. Można zastosować lekkie przykrycie chroniące przed warunkami pogodowymi.

Transport na przyczepie

Jeśli ładowarka jest przewożona na przyczepie, należy upewnić się, że środek ciężkości ładunku znajduje się przed osią przyczepy. Aby prawidłowo obciążyć przyczepę, konieczne może być załadowanie ładowarki tyłem.

Środek ciężkości ładowarki bez doczepionej przystawki znajduje się nieco przed tylną osią. Należy wziąć pod uwagę wielkość i ciężar przystawki oraz ewentualne dodatkowe obciążniki doczepione do ładowarki. Ładowarkę i jej przystawki należy zawsze odpowiednio zabezpieczyć na przyczepie.

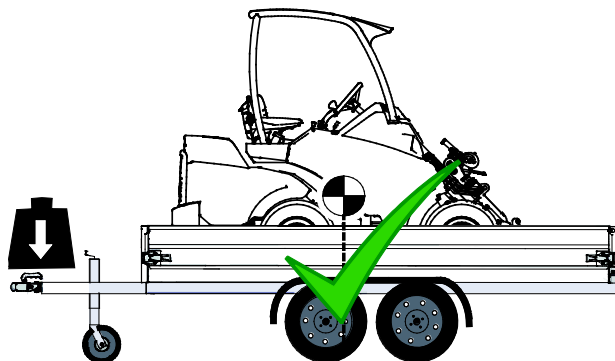



Niebezpieczeństwo utraty kontroli nad przyczepą – Nigdy nie ładować przyczepy tak, aby na hak holowniczy działała siła **podnosząca**. Przyczepy nigdy nie wolno ładować tak, aby środek ciężkości znajdował się za osią przyczepy. Jeśli przyczepa jest załadowana w ten sposób, może to spowodować utratę kontroli nad przyczepą.

Obciążenie na zaczepie holowniczym ciągnącego pojazdu nigdy nie może być ujemne. Przy odczepianiu zaczepu holowniczego hak holowniczy może przesunąć się do góry.

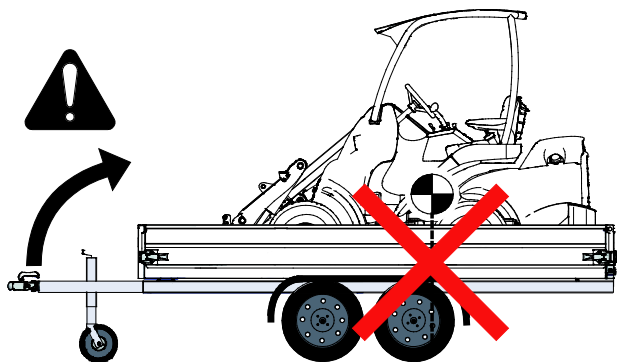

Przy określaniu obciążenia przyczepy należy uwzględnić wszystkie dodatkowe obciążniki, przystawki i inne wyposażenie. Dodatkowe obciążniki, oprócz innych zamontowanych opcji i wyposażenia, mogą sprawić, że ładowarka będzie cięższa niż podano na tabliczce znamionowej. Nigdy nie przekraczać maksymalnej dopuszczalnej masy przyczepy, pojazdu ciągnącego itp.

Zawsze należy sprawdzić maksymalne dopuszczalne obciążenie haka holowniczego. Zaleca się zmierzyć obciążenie haka holowniczego za pomocą wagi. Niewielkie różnice w umiejscowieniu ładowarki na przyczepie mogą powodować nadmierne lub ujemne obciążenie haka holowniczego, powodując niestabilność przyczepy i ciągnącego pojazdu. Zawsze należy upewnić się, że hak holowniczy jest umiarkowanie obciążony w dopuszczalnych granicach podanych w instrukcji holującego pojazdu.

Opcje mocowania ładunku

Opcjonalne wyposażenie do częstego transportu na naczepie.

W przypadku częstego transportu ładowarki na naczepie, dostępne są opcjonalne zaczepy ułatwiające zabezpieczanie ładunku.

Zaczep transportowy A418623 instalowany na tylnym zderzaku lub przeciwcieżarze



Zaczep transportowy A418623 instalowany z boku tylnej ramy



Przy montażu bocznym wymagane są dwa zaczepy.

Zaczep transportowy na piąście koła A423091

Przymocowywany do piasty koła za pomocą 5 śrub:

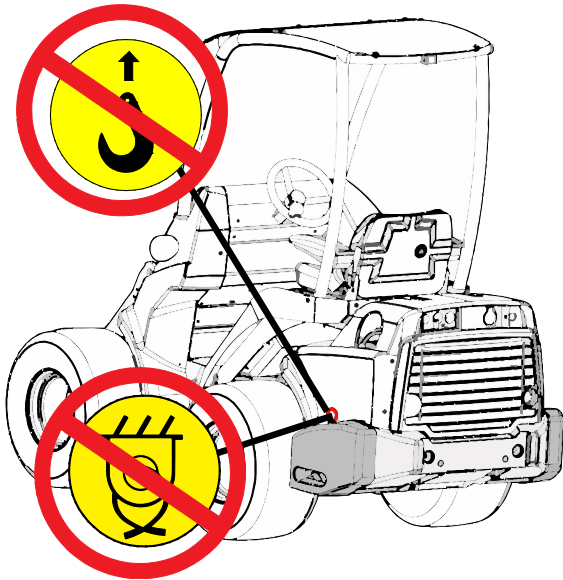

**NIEBEZPIECZENSTWO**

Ryzyko przesunięcia się lub przesunięcia ładowarki – **Nigdy nie podnosić ładowarki za obciążniki boczne.** Śruby oczkowe na dodatkowych obciążnikach bocznych służą wyłącznie do ich montażu i demontażu. Nie podejmować prób podnoszenia ładowarki za obciążniki i wykorzystywania ich do mocowania pasów. **Śruby oczkowe należy zawsze odkręcić od obciążnika natychmiast po zakończeniu prac montażowych.**

Składowanie

Jeżeli konieczne jest składowanie maszyny na zewnątrz, zabezpieczyć ją specjalnym pokrowcem (nr kat. <Pokrowiec>).



Przed długotrwałym składowaniem (powyżej 2 miesięcy), przygotować ładowarkę, aby zapewnić jej długotrwałą sprawność i bezproblemowe użytkowanie.

- Przed składowaniem zaleca się wykonanie przeglądu okresowego. Skontaktować się z punktem serwisowym Avant.
- Dokładnie oczyścić ładowarkę.
- Sprawdzić i uzupełnić powłoki malowane, aby uniknąć korozji.
- Posmarować punkty smarowania i tłoczyska siłowników olejem.
- Wyjąć akumulator i przechowywać go w chłodnym i przewiewnym miejscu. Co miesiąc doładowywać akumulator.
- W miarę możliwości, przechowywać maszynę wewnątrz budynków. Chronić maszynę przed bezpośrednim kontaktem ze światłem słonecznym.
- Silnik przygotowywać do dłuższego składowania zgodnie z instrukcją jego producenta.
- Napompować opony do zalecanego ciśnienia.
- Zbiornik paliwa i zbiornik oleju hydraulicznego należy maksymalnie napełnić.
- Ochronić wylot rury wydechowej silnika.

Podnoszenie ładowarki

Podnoszenie ładowarki z ramą ROPS: Unieść ładowarkę za ramę ROPS na czterech pasach lub zawiesiach zatwierdzonych do prac dźwigowych o minimalnej długości 2000 m (79 cali). Owinąć zawiesia na czterech słupkach ramy ROPS. Zestaw A418706 zawiera wszystkie części wymagane do podniesienia ładowarki z ramą ROPS.

Upewnić się, że zawiesia nie przesuwają się, a maszyna nie kołysze się podczas podnoszenia. Owinąć zawiesia dookoła wszystkich czterech słupków ramy ROPS i upewnić się, że nie są one splątane lub uszkodzone, np. przez ostre krawędzie.

Kabina GT: Do podniesienia ładowarki wyposażonej w kabinę GT potrzebne są specjalne urządzenia podnoszące, takie jak trawersy i łańcuchy. Ładowarka może być podnoszona za punkty mocowania na ramie przedniej i tylnej.

Kabina L: W przypadku podnoszenia ładowarki wyposażonej w kabinę w wersji L, zdemontować panele szyb (przednią, boczne i tylną) przed rozpoczęciem operacji.

Na ilustracji poniżej przedstawiono zasadę podnoszenia ładowarki z ramą ROPS z wykorzystaniem czterech pasów.

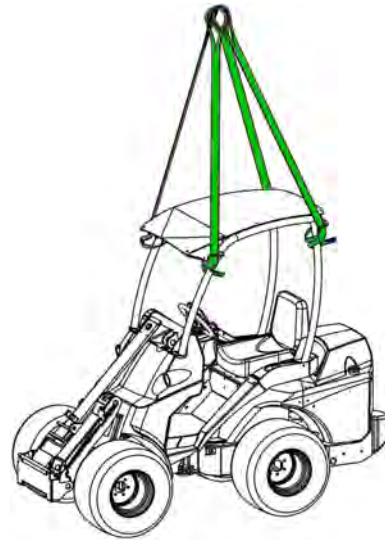

OSTRZEŻENIE

Ryzyko zrzucenia ładowarki – Korzystać z odpowiedniego wyposażenia i przestrzegać zasad i procedur bezpieczeństwa podczas podnoszenia ładowarki.

- Odłączyć cięższą przystawkę i usunąć dodatkowe obciążniki.
- Opuścić wysięgnik.
- Zainstalować blokadę ramy przegubowej.
- Przestrzegać zaleceń instrukcji obsługi zestawu do podnoszenia danego modelu kabiny.
- Zabrania się podnoszenia ładowarki wraz z personelem.

Podnosić płynnie i nie pozwalać na zrzucenie lub kołysanie się wyposażenia.



OSTRZEŻENIE

Ryzyko zrzucenia ładowarki - Nie podejmować prób podnoszenia ładowarki za przeciwciężary i wykorzystywania ich do mocowania pasów. Śruby oczkowe na dodatkowych przeciwciężarach służą wyłącznie do instalowania i zdejmowania obciążenia bocznego. Usunąć śruby z przeciwciężarów, aby uniknąć ryzyka przypadkowego wykorzystania ich jako zaczepy.

Holowanie (wznawianie eksploatacji)

Ładowarka nie może być holowana. Jest ona wyposażona w przekładnię hydrostatyczną i hydrauliczny hamulec postojowy, który może być zwolniony tylko wtedy, gdy silnik pracuje i w układzie hydraulicznym jest wystarczające ciśnienie. W przypadku awarii technicznej, gdy silnik nie może być uruchomiony, ładowarkę należy odciągnąć na bok za pomocą innej maszyny lub podnieść np. wózkiem widłowym i przetransportować do serwisu.

Serwisowanie i konserwacja



NIEBEZPIECZEŃSTWO

Ryzyko urazów ciała – Uszkodzenia i niewłaściwa konserwacja ładowarki mogą powodować lub zwiększać zagrożenie podczas pracy.

Utrzymanie ładowarki w dobrym stanie technicznym jest podstawą zapewnienia trwałości maszyny. Procedury konserwacji opisane w tym rozdziale może wykonywać wyłącznie wykwalifikowany i doświadczony operator. W przypadku wątpliwości odnośnie czynności serwisowych, przed rozpoczęciem jakichkolwiek prac należy skonsultować się z serwisem.

W przypadku nieprzestrzegania harmonogramu konserwacji i wykonania prac, które nie są podane w tabeli znajdującej się w instrukcji obsługi, gwarancja na uszkodzenia ładowarki może zostać unieważniona.

Części zamienne można zamawiać w lokalnym punkcie sprzedaży Avant lub autoryzowanym serwisie. W przypadku pytań lub konieczności uzyskania dodatkowych informacji należy skontaktować się z lokalnym serwisem lub dealerem firmy Avant.

Zasady bezpieczeństwa



OSTRZEŻENIE

Podczas wykonywania konserwacji lub napraw, należy zawsze przestrzegać podstawowych zasad bezpieczeństwa:

1. Włączyć hamulec postojowy.
 2. Przed rozpoczęciem prac serwisowych wyłączyć ładowarkę i zaczekać, aż ostygnie.
 3. Ustawić wyłącznik akumulatora w położeniu wyłączonym (OFF).
 4. Opuścić wysięgnik. W przypadku konieczności wykonywania prac pod wysięgnikiem, zabezpieczyć siłownik wysięgnika podporą serwisową.
 5. Zablokować ramę podczas podnoszenia maszyny i np. przy zmianie opon.
 6. Przed rozpoczęciem prac na instalacji elektrycznej lub akumulatorze, odłączyć akumulator.
- Skontaktować się z dealerem Avant lub serwisem Avant, aby uzyskać części zamienne lub więcej informacji o wszelkich procedurach serwisowych.



OSTRZEŻENIE

Ryzyko oparzeń, skaleczenia i rozprysków oleju lub zanieczyszczeń - Podczas prac konserwacyjnych używać okularów ochronnych i rękawic roboczych. Należy zawsze nosić rękawice, okulary i odzież ochronną. Kontakt z gorącymi powierzchniami i ostrymi krawędziami grozi uszkodzeniem ciała. Również ogólny kontakt ze skórą może być szkodliwy. W takim przypadku dokładnie myć dłonie.



NIEBEZPIECZEŃSTWO

Ciecz wyrzucona pod wysokim ciśnieniem może przeniknąć przez skórę i spowodować poważne obrażenia. – Zabrania się obsługiwanie elementów pod ciśnieniem.

Przed przystąpieniem do obsługi elementów hydraulicznych należy upewnić się, że z instalacji hydraulicznej przystawki i ładowarki usunięto ciśnienie. Nie wolno mocno zaciskać ręki wokół lub w pobliżu złączki podczas jej dokręcania lub odkręcania i lokalizowania wycieku. Jeżeli występuje ryzyko wycieku, sprawdzić element podkładając poniżej karton.



W przypadku dostania się oleju hydraulicznego pod skórę lub w razie podejrzenia takiego incydentu, należy niezwłocznie skontaktować się z lekarzem. Natychmiastowa specjalistyczna opieka medyczna jest ważna dla ograniczenia możliwych poważnych obrażeń spowodowanych przez wstrzyknięty olej. Początkowy uraz może być ledwo widoczny, ale w zaledwie kilku godzin może to doprowadzić do poważnych obrażeń.



OSTRZEŻENIE

Ryzyko obrażeń ciała oraz oparzeń z powodu wyciekającego oleju – Nie używać ładowarki i przystawek w przypadku wystąpienia wycieków hydraulicznych. Węże i elementy hydrauliczne sprawdzać dopiero po zatrzymaniu silnika i rozprężeniu układu hydraulicznego. Nieszczelności należy usuwać natychmiast po ich wykryciu, ponieważ nawet mały wyciek może szybko rozrosnąć się do dużych rozmiarów. Wyciekający olej hydrauliczny może powodować poważne uszkodzenia ciała i jest szkodliwy dla środowiska. Gorący olej hydrauliczny może być przyczyną poważnych oparzeń.

Kontrolować wzrokowo węże pod kątem pęknięć i zużycia. Monitorować zużycie węży i wymieniać je w przypadku zużycia zewnętrznej powierzchni węża. Wykrycie wycieku oznacza konieczność wymiany węża lub elementu układu hydraulicznego.

Również powtarzający się i przedłużony kontakt skóry z olejem hydraulicznym może być szkodliwy. W takim przypadku należy dokładnie umyć dłonie.

Chronić środowisko

Ciecze używane w maszynie są niebezpieczne dla środowiska. Nie dopuszczać do wycieku cieczy do środowiska naturalnego.

Zużyte oleje i płyny przekazywać do stacji recyklingu. Zapoznać się z lokalnymi wymaganiami dotyczącymi recyklingu lub usuwania innych elementów.

Ładowarki, które są wyposażone w funkcję amortyzacji wysięgnika:**OSTRZEŻENIE**

Niebezpieczeństwo rozprysku oleju hydraulicznego – Przed rozpoczęciem prac serwisowych należy odłączyć akumulator ciśnieniowy. Jeśli ładowarka wyposażona jest w system amortyzacji wysięgnika, do obwodu hydraulicznego wysięgnika podłączony jest akumulator ciśnieniowy. Nie odłączać żadnych elementów hydraulicznych przed odłączeniem akumulatora od obwodu i usunięciem ciśnienia resztkowego.

Komora silnika i przestrzeń do przechowywania w ładowarce***Dostęp do komory silnika***

Przed uzyskaniem dostępu do komory silnika należy wyłączyć ładowarkę i poczekać aż ostygnie.

Aby otworzyć pokrywę komory silnika, należy otworzyć zamki na pokrywie silnika i odchylić ją w bok.

**OSTRZEŻENIE**

Ryzyko oparzenia – Przed otwarciem osłon zacząć, aż ładowarka się schłodzi. Elementy silnika, części układu wydechowego i elementy układu hydraulicznego mogą być bardzo gorące po zakończeniu pracy urządzenia.

Tabliczka znajduje się w widocznym miejscu pod tylną osłoną. Gorące obszary obejmują wszystkie elementy silnika, układu wydechowego oraz komponenty i węże hydrauliczne. Inne części komory silnika i ramy ładowarki mogą być również gorące.



OSTRZEŻENIE



Niebezpieczeństwo oparzeń spowodowanych gorącym chłodziwem – Nigdy nie otwierać gorącej chłodnicy ani zbiornika płynu chłodzącego. Gdy silnik jest gorący nie wolno otwierać układu chłodzenia, w którym płyn chłodzący jest pod ciśnieniem! Gorący płyn chłodzący może przyskać, powodując poważne oparzenia. Przed otwarciem zaczekać, aż silnik się wychłodzi.

Sprawdzić poziom płynu chłodzącego bez otwierania chłodnicy lub zbiornika, sprawdzając oddzielny zbiornik płynu chłodzącego. Płyn chłodzący należy dolewać do zbiornika płynu chłodzącego, a nie poprzez odkręcenie korka chłodnicy.



OSTRZEŻENIE



Niebezpieczeństwo kontaktu z ruchomymi częściami – Przed uzyskaniem dostępu do komory silnika należy zawsze wyłączyć silnik. Wentylator silnika, pasek alternatora i koła pasowe poruszają się z dużą prędkością, gdy silnik pracuje. Nigdy nie otwierać pokrywy korony silnika, gdy silnik jest gorący!

Schówek wewnątrz kabiny

Wokół siedzenia operatora i w innych miejscach kabiny znajdują się schowki. Przedmioty należy umieszczać tak aby nie przeszkadzały w obsłudze elementów sterujących ładowarki i nie utrudniały widoczności.

Schówek w komorze silnika

W ładowarce Avant 735 w komorze silnika znajduje się schówek. Wskaźnik poziomu oleju silnikowego i korek wlewu są dostępne przez pokrywę w dolnej części schowka.



OSTRZEŻENIE

Niebezpieczeństwo pożaru i oparzeń – Nigdy nie przechowywać łatwopalnych cieczy i materiałów w komorze silnika. Ciepło emitowane przez silnik może nagrzewać powierzchnie w komorze silnika, dlatego silnik należy utrzymywać w czystości, a zwłaszcza elementy układu wydechowego. Niektóre przedmioty, takie jak miękkie rękawice powlekane, mogą ulec uszkodzeniu lub spowodować poparzenia dłoni z powodu wysokiej temperatury w komorze silnika. Zawsze sprawdzać przedmioty, które są umieszczone w schowku, aby uniknąć oparzeń podczas ich wyjmowania.

Montaż podpory serwisowej i blokady ramy.

Montaż podpory serwisowej wysięgnika:

Czerwona podpora serwisowa siłownika podnoszącego wysięgnika znajduje się na końcu wysięgnika, za płytą montażu przystawki.

Przed rozpoczęciem konserwacji upewnić się, że wysięgnik jest podparty za tłoczysko siłownika podnoszącego. Zabezpieczyć podporę serwisową blokując ją na tłoczysku długą śrubą.



OSTRZEŻENIE



Zrzucenie ładunku - Ryzyko zmiądzenia. Przed wejściem pod wysięgnik zabezpieczyć siłownik podnoszący wysięgnika podporą serwisową. Przed naprawami i konserwacją odłożyć ładunek i zdemontować przystawki.

Podpora serwisowa na końcu wysięgnika



Podpora serwisowa po rozłożeniu



Blokada ramy:

Czerwona belka blokady ramy znajduje się pod fotelem operatora.



Belka blokuje ramę przegubową umożliwiając utrzymanie jej w linii prostej np. podczas podnoszenia lub transportu.

Otwory w blokadzie ramy znajdują się po lewej stronie ładowarki, poniżej stopnia do kabiny.

1. Wsunąć końcówkę hakową belki w otwór na tylnej ramie ładowarki.
2. Przekręcić belkę w kierunku przedniego otworu. Drugi koniec powinien pozostać zablokowany w otworze na tylnej ramie.
3. Uzgodnić koniec belki z otworem i ramy obracając koło kierownicy. Nie wymaga to uruchamiania silnika.
4. Po uzgodnieniu elementów, przesunąć belkę i zablokować ją zawleczką.



Codzienne przeglądy i okresowy harmonogram obsługi

Ładowarka musi być serwisowana i konserwowana, aby utrzymać ją w dobrym i bezpiecznym stanie. W tej części instrukcji obsługi przedstawiono punkty konserwacji ładowarki i jej silnika wraz z częstotliwością wymaganych czynności obsługowych. Szczegółowe zalecenia dotyczące każdej operacji serwisowej, w kolejności numerycznej, przedstawiono na poniższych stronach.

W niniejszej instrukcji obsługi wymagana obsługa serwisowa została podzielona na części:

1. Codzienna konserwacja, którą wszyscy użytkownicy ładowarki mogą wykonywać bez użycia specjalnego sprzętu lub szkoleń. W ramach codziennej rutyny, przed uruchomieniem maszyny należy sprawdzić stan ładowarki i jej wyposażenia. Rozwiązać wszelkie znalezione problemy.
2. Okresowa konserwacja ładowarki i jej silnika, w przypadku której konieczne może być użycie specjalnego sprzętu i wcześniejsze przeszkolenie. Oprócz codziennej konserwacji, plan serwisowy przewiduje dokładniejszą kontrolę ładowarki.

Niektóre procedury obsługi okresowej są przeznaczone do wykonania przez wykwalifikowanych serwisantów. Te operacje serwisowe są oznaczone w tabeli harmonogramu serwisowego oraz w instrukcjach każdej operacji serwisowej. Autoryzowane punkty serwisowe Avant posiadają specjalne oraz wymagane narzędzia i wyposażenie.

Wszystkie czynności konserwacyjne i serwisowe muszą być wykonywane przy wyłączonym silniku ładowarki, z wyjątkiem tych kontroli, które są specjalnie przeznaczone do wykonywania przy pracującym silniku.

Należy postępować zgodnie z zalecanym harmonogramem serwisowym. Prowadzić rejestr wykonanych czynności obsługowych. W przypadku braku pewności odnośnie danych procedur serwisowych lub w razie potrzeby uzyskania części zamiennych, należy skontaktować się z serwisem Avant.

NOTYFIKACJA

Ładowarkę należy utrzymywać w dobrym stanie technicznym. Zawsze należy przeprowadzać codzienne przeglądy i przestrzegać harmonogramu konserwacji. Brak konserwacji może znacząco i szybko skrócić okres użytkowania ładowarki i spowodować zagrożenie dla bezpieczeństwa.

Pierwszy przegląd serwisowy po 50 godzinach pracy

NOTYFIKACJA

Należy pamiętać, aby wykonać pierwszy przegląd serwisowy po 50 godzinach eksploatacji. Pierwszy przegląd serwisowy ma kluczowe znaczenie dla wydajności i trwałości układów hydraulicznych. W ciągu pierwszych 50 godzin użytkowania wszystkie elementy hydrauliczne ulegają dotarciu a olej hydrauliczny i filtry gromadzą wszystkie resztki i zanieczyszczenia z etapu docierania. Jeśli pierwszy serwis nie zostanie wykonany na czas, pompy hydrauliczne, silniki i zawory mogą ulec nieodwracalnemu zużyciu. Gwarancja nie obejmuje uszkodzeń spowodowanych zaniedbaniami w zakresie serwisu. Pierwszy serwis obejmuje również zadania, które są również ważne dla bezpieczeństwa i niezawodności ładowarki.

NOTYFIKACJA

Rejestr przeglądów okresowych znajduje się na stronie 160 niniejszej instrukcji obsługi. Wszystkie czynności podczas obsługi okresowej muszą być wyszczególnione i podpisane przez serwisanta, który wykonał przegląd. Uszkodzenia lub zużycie spowodowane brakiem serwisu nie są objęte gwarancją.

Codzienna konserwacja i przeglądy

- Przed każdą zmianą wykonać obchód ładowarki. Wymienione poniżej zadania należy wykonywać codziennie przed rozpoczęciem użytkowania ładowarki i po każdych 10 godzinach pracy.
- Sprawdzić przynajmniej poniższe punkty. Nie używać ładowarki w przypadku zauważenia problemów z wymienionymi elementami lub innymi komponentami ładowarki. Szczegółowy opis każdej z wymienionych poniżej kontroli znajduje się na kolejnych stronach.
- Wyregulować położenie fotela i lusterek (jeżeli zainstalowane), aby zapewnić prawidłową pozycję do pracy bez ograniczania pola widzenia z fotela. Sprawdzić, czy szyby i lusterka są czyste.
- Sprawdzić wyposażenie kabiny GT (jeżeli jest zamontowana). Patrz strona 81.
- Sprawdzić, czy wszystkie elementy sterujące ładowarki działają prawidłowo.
- Przed użyciem urządzenia sprawdzić teren wykonywania prac. W razie potrzeby usunąć lub oznaczyć przeszkody, które mogą zagrażać bezpieczeństwu lub stabilności ładowarki.

	Kontrole codzienne i cotygodniowe	Czynności do wykonania przed każdą zmianą roboczą	Czynności do wykonania raz w tygodniu
1	Uzupełnienie paliwa	■	■
2	Sprawdzenie ogólnego stanu ładowarki, jej wyposażenia i naklejek bezpieczeństwa	●	●
3	Czyszczenie ładowarki	■	●
4	Dodawanie smaru do punktów smarowania	■	●
5	Wizualne sprawdzenie wysięgnika i innych metalowych konstrukcji	●	●
6	Kontrola dokręcenia śrub, nakrętek i złączek	●	●
7	Kontrola kół	●	●
8	Sprawdzenie przystawki i płyty szybkiego montażu przystawki	●	●
9	Kontrola poziomu oleju hydraulicznego	■	●
10	Kontrola poziomu oleju silnikowego	■	●
11	Kontrola poziomu płynu chłodzącego silnika	■	●
12	Kontrola separatora wody	■	●
13	Kontrola wkładu filtra powietrza silnika	■	●
14	Kontrola akumulatora i kabli elektrycznych	●	●
15	Kontrola kabinowego filtra powietrza	■	■
16	Sprawdzenie ruchomości wysięgnika	●	●
17	Kontrola elementów sterowania	●	●
18	Kontrola działania hamulca postojowego	■	●
19	Kalibracja czujnika obciążenia w przypadku dodania lub zdjęcia obciążników	■	●

- Czynności konserwacyjne
- W razie potrzeby

Obsługa i konserwacja okresowa

Oprócz pozycji wymienionych w kontrolach dziennych i cotygodniowych, należy okresowo przestrzegać następujących procedur obsługi.

Niektóre z wymienionych czynności serwisowych wymagają specjalistycznych umiejętności, sprzętu i wiedzy, i mogą być wykonywane wyłącznie przez profesjonalnych serwisantów. Skontaktować się z dealerem Avant, aby zlokalizować najbliższy serwis Avant.

	Harmonogram serwisowy dla obsługi okresowej	Po pierwszych 50 godzinach pracy	Wymiana filtra wlotu powietrza po każdych 400 godz. pracy lub co rok (w zależności od tego, co nastąpi szybciej)
1	Wymiana filtra powietrza silnika	■	●
2	Wymiana oleju silnikowego	-	●
3	Wymiana filtra oleju silnikowego	-	●
4	Wymiana oleju hydraulicznego	●	●
5	Wymiana filtrów oleju hydraulicznego	●	●
6	Czyszczenie lub wymiana odpowietrznika zbiornika oleju hydraulicznego	●	●
7	Wymiana filtrów paliwa	-	●
8	Kontrola przewodów paliwowych	●	●
9	Czyszczenie zbiornika paliwa	-	●
10	Sprawdzenie akumulatora i jego kabli, instalacji, stanu i wydajności ładowania	●	●
11	Kontrola kabli elektrycznych, przekaźników i innych elementów elektrycznych*	●	●
12	Kontrola węży hydraulicznych, złączy i innych elementów hydraulicznych	●	●
13	Kontrola ciśnienia w obwodach hydraulicznych	●	●
14	Pomiar ciśnienia ładowania pompy o zmiennej wydajności*	●	●
15	Pomiar zaworu regulacyjny mocy, w razie potrzeby regulacja*	●	●
16	Sprawdzenie i wyregulowanie wkładek ślizgowych wysięgnika teleskopowego, w razie potrzeby wymiana*	●	●
17	Kontrola zamocowania i działania silników napędowych*	●	●
18	Sprawdzenie silnika pod kątem wibracji, hałasu i ogólnych osiągnięć*	■	●
19	Sprawdzenie ramy bezpieczeństwa, fotela, pasa bezpieczeństwa, sygnału dźwiękowego cofania oraz wszystkich zamontowanych lamp i reflektorów	■	●
20	Przegląd hydraulicznego systemu blokowania przystawki*	●	●
21	Kontrola złącza przegubowego	●	●
22	Wymiana filtra powietrza w kabinie	■	■
23	Sprawdzenie działania układu klimatyzacji, w razie potrzeby przegląd*	●	●
24	Resetowanie przypomnienie o przeglądzie	●	●

- Czynności konserwacyjne
- W razie potrzeby

*Czynności serwisowe oznaczone gwiazdką powinny być wykonywane przez wykwalifikowanych serwisantów.

NOTYFIKACJA

Dodatkowe informacje na temat konserwacji i obsługi technicznej silnika znajdują się w instrukcji obsługi silnika. W ramach okresowej konserwacji i obsługi technicznej ładowarki należy wykonać dodatkowe czynności obsługowe związane z silnikiem, które zostały podane w instrukcji obsługi silnika. Prawidłowe wykonanie niektórych zadań związanych z silnikiem może wymagać użycia specjalnych narzędzi lub wiedzy. Należy skontaktować się z autoryzowanym serwisem Avant w celu przeprowadzenia okresowej konserwacji i przeglądu.

Używać tylko paliwa i olejów zgodnych ze specyfikacją podaną w niniejszej instrukcji obsługi ładowarki. Jeżeli informacje zawarte w instrukcji obsługi silnika i w instrukcji obsługi ładowarki są sprzeczne, pierwszeństwo zachowują wytyczne podane w instrukcji obsługi ładowarki.

**OSTRZEŻENIE**

Ryzyko obrażeń spowodowanych przez niewłaściwe części lub serwis – Należy używać wyłącznie oryginalnych części zamiennych dostarczonych przez firmę Avant. Użycie niewłaściwych części może spowodować poważne obrażenia ciała związane z uszkodzeniem ładowarki lub przedwczesnym zużyciem jej elementów. Zawsze używać oryginalnych części Avant, które zostały specjalnie zaprojektowane i przeznaczone do stosowania z tym modelem ładowarki.

Codzienne i rutynowe procedury konserwacyjne

I. Uzupełnienie paliwa

Sprawdzić poziom paliwa na wskaźniku na desce rozdzielczej i w razie potrzeby napełnić zbiornik. Aby uzyskać dokładniejszy odczyt, ładowarka powinna stać na równym podłożu. Zaleca się dolewanie paliwa przed całkowitym opróżnieniem zbiornika i utrzymywanie go w stanie pełnym, aby zapobiec skraplaniu się wody w zbiornika paliwa.

Dolewany olej napędowy powinien spełniać wymagania norm określonych na stronie 41. Należy używać wyłącznie czystego paliwa i zachować ostrożność podczas tankowania ładowarki, aby uniknąć przedostania się brudu i wody do zbiornika paliwa. Użycie innego rodzaju paliwa spowoduje, że silnik nie będzie spełniał norm emisji spalin.

Ładowarki Stage V i Tier 4

Aby spełnić normy emisji spalin Stage V / Tier 4, w ładowarkach należy stosować wyłącznie paliwo o bardzo niskiej zawartości siarki.



Używać tylko czystego paliwa.

Nie należy używać przepracowanego oleju napędowego ani paliwa zanieczyszczonego wodą, ponieważ spowoduje to poważne uszkodzenie silnika. Czyste paliwo pomaga zapobiegać zatykaniu się wtryskiwaczy paliwa.

Natychmiast oczyścić rozlane paliwo. Zapobiegać rozlewaniu się paliwa poprzez stosowanie odpowiednich urządzeń.

Nigdy nie przechowywać paliwa w ocynkowanych pojemnikach. Olej napędowy i ocynkowana powłoka reagują ze sobą chemicznie, tworząc płatki, które szybko zatykają filtry lub powodują awarię pompy paliwa i/lub wtryskiwaczy.

Niebezpieczeństwo pożaru lub wybuchu – Ostrożnie obchodzić się z paliwem



NIEBEZPIECZEŃSTWO



- Przed uzupełnieniem paliwa należy zatrzymać silnik i odczekać, aż ostygnie.
- Paliwo należy uzupełniać wyłącznie w dobrze wentylowanym miejscu.
- Należy stosować wyłącznie olej napędowy, który został opisany na stronie 41.
- Nie przepelniać nadmiernie zbiornika paliwa. Pozostawić co najmniej 50 mm poniżej szyjki zbiornika paliwa, aby uniknąć rozlania paliwa.
- Nie rozlewać paliwa podczas tankowania. Natychmiast wytrzeć rozlane paliwo, aby uniknąć ryzyka pożaru.
- Nie zbliżać paliwa do źródeł zapłonu. Nie palić tytoniu podczas tankowania.

NOTYFIKACJA

Należy używać wyłącznie czystego paliwa i zachować ostrożność podczas tankowania ładowarki, aby uniknąć przedostania się brudu i wody do zbiornika paliwa. Przed otwarciem wlewu paliwa należy oczyścić korek paliwa i strefę wokół niego. Paliwo należy zawsze prawidłowo przechowywać w odpowiednim pojemniku. Woda w paliwie może spowodować poważne uszkodzenie układu wtryskowego silnika.

Jeśli zabraknie paliwa:

Dolać zalecany rodzaj oleju napędowego z czystego pojemnika. Ustawić kluczyk zapłonu ładowarki w położeniu ON, ale nie uruchamiać silnika. Przed rozruchem silnika należy pozwolić, aby pompa elektryczna przez kilka minut przepompowała paliwo.

Podczas pracy na nachylonym terenie, w przypadku niewielkiej ilości paliwa w zbiorniku, ładowarka może się zatrzymać, ponieważ przepływ paliwa do silnika może zostać tymczasowo przerwany. Dodać paliwo, aby uniknąć unieruchomienia silnika na nierównych powierzchniach.

2. Sprawdzenie ogólnego stanu ładowarki

- Sprawdzić, czy na podłożu i na podwoziu ładowarki nie ma śladów wycieków. Sprawdzić również podłoże/posadzkę pod kątem śladów wycieków.
 - Nigdy nie eksploatować ładowarki ani jej przystawek w przypadku zauważenia wycieku. Usunąć wszystkie nieszczelności przed użyciem.
- Przed kontynuacją innych codziennych czynności konserwacyjnych opisanych w tym rozdziale należy sprawdzić, czy ładowarka nie wymaga wymycia. W przypadku zabrudzenia maszyny uszkodzenia lub inne usterki mogą nie być widoczne.
- Upewnić się, że wszystkie tabliczki ostrzegawcze są na miejscu i że są czytelne.
 - Nigdy nie używać ładowarki, jeśli tabliczki lub naklejki bezpieczeństwa są uszkodzone lub jeśli są niekompletne. Przed użyciem ładowarki należy wymienić brakujące lub uszkodzone naklejki bezpieczeństwa.
- Sprawdzić stan rama bezpieczeństwa, pasa bezpieczeństwa, świateł i innych zabezpieczeń:

- Rama bezpieczeństwa (ROPS) i dach ochronny (FOPS) powinny być zawsze zainstalowane. Konstrukcje bezpieczeństwa nie mogą wykazywać widocznych uszkodzeń i deformacji. Konstrukcje takie należy wymienić zawsze po wystąpieniu wypadku.
- Upewnić się, że wszystkie światła są czyste i sprawne.
- Sprawdzić działanie dźwiękowego sygnalizatora cofania (jeśli został zainstalowany).
- Sprawdzić części metalowe pod kątem uszkodzeń.
 - Nie używać ładowarki w przypadku zauważenia uszkodzonych, wygiętych, skorodowanych lub zdeformowanych części metalowych. W razie potrzeby należy skontaktować się z serwisem Avant.
 - Sprawdzić stan ładowarki po jej wyczyszczeniu. Więcej informacji na temat kontroli konstrukcji metalowych, śrub i złączy można znaleźć w rozdziale zaczynającym się od strony 127.

3. Czyszczenie ładowarki

Czystość ładowarki nie jest tylko kwestią wyglądu na zewnątrz. Zanieczyszczona maszyna bardziej się przegrzewa i gromadzi więcej pyłu na filtrze powietrza i chłodnicy, co może skrócić trwałość eksploatacyjną silnika lub komponentów hydraulicznych. Utrzymywać silnik w czystości, aby uniknąć ryzyka jego przegrzewania.

Regularne czyszczenie pozwala na utrzymanie odpowiedniego stanu wszystkich powierzchni malowanych i innych. Zabrudzenie powierzchni może sprzyjać szybkiej korozji.

Wszystkie lampy muszą być czyste i sprawne.

Utrzymywanie czystości stopni

Stopnie, podłoga ładowarki i pedały muszą być zawsze czyste. Jeśli powierzchnia antypoślizgowa na stopniach lub podłodze jest uszkodzona, należy ją wymienić.

A. Czyszczenie zewnętrznych powierzchni ładowarki

Zewnętrzne powierzchnie ładowarki należy czyścić wężem wodnym i łagodnym detergentem.

Do czyszczenia zewnętrznych powierzchni ładowarki można użyć także myjki ciśnieniowej. Myć powierzchnie zewnętrzne myjką ciśnieniową wodą pod niskim ciśnieniem. Aby uniknąć uszkodzeń, nie należy spryskiwać elementów hydraulicznych, elementów sterujących ładowarki, części elektrycznych, strefy pracy operatora, naklejek lub chłodnic. Do czyszczenia wewnętrznych powierzchni ładowarki nie można używać myjki wysokociśnieniowej.

Unikać bezpośredniego natrysku wody na podzespoły hydrauliczne (węże, siłowniki), zewnętrzne części elektryczne, tabliczki znamionowe i chłodnice; nigdy nie korzystać z myjki ciśnieniowej.

Szybkozłącza hydrauliczne i pokrywę zbiornika oleju należy czyścić szmatką.

Należy również okresowo czyścić przestrzeń między przednimi silnikami hydraulicznymi, zdejmując w tym celu osłonę z przodu ładowarki.

Po wyczyszczeniu ładowarki z zewnątrz nasmarować wszystkie punkty smarowania.

A. Czyszczenie wewnętrznych powierzchni ładowarki

Wnętrze kabiny należy czyścić odpowiednim delikatnym detergentem i środkami myjącymi. Kabina i fotel operatora powinny być utrzymywane w czystości, aby zmniejszyć narażenie na kurz.

C. Czyszczenie komory silnika

Wyczyścić strefy chłodzenia silnika, wlotów powietrza i zewnętrzne powierzchnie silnika. Kurz, słoma i palne materiały na silniku i w jego otoczeniu powodują ryzyko pożaru.

Komorę silnika należy czyścić sprężonym powietrzem i wodą. Należy unikać rozpylania wody w strefie wlotu powietrza lub filtra powietrza. Silnik i pompy hydrauliczne należy czyścić ostrożnie szmatką.

Nigdy nie czyścić komory silnika przy użyciu myjki wysokociśnieniowej. Nie lać wody na silnik.

W razie potrzeby, do czyszczenia większych powierzchni na tylnej ramie należy użyć szczotki lub gąbki. Chłodnice delikatnie spłukać wężem wodnym. Nie należy szorować chłodnic, aby uniknąć ich uszkodzenia.

Pokrywa serwisowa pod spodem ładowarki

Pokrywa serwisowa pod ładowarką pozwala na czyszczenie ramy tylnej. Przed przystąpieniem do czyszczenia komory silnika w celu usunięcia zanieczyszczeń z ramy tylnej należy odkręcić dwie śruby i zdjąć pokrywę serwisową. Po zakończeniu czyszczenia zamknąć pokrywę, aby chronić wewnętrzne elementy ładowarki.

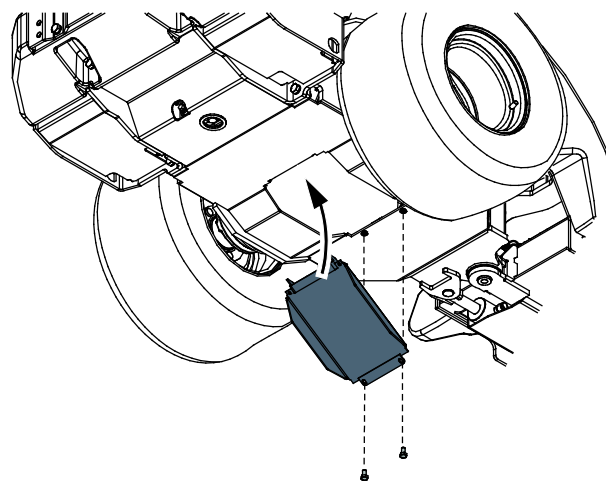

D. Czyszczenie układu chłodzenia

NOTYFIKACJA

Prawidłowe chłodzenie ma kluczowe znaczenie. Aby zapobiec przegrzewaniu wyposażenia, czyścić żaluzje, uźebrowania chłodzące i inne powierzchnie zewnętrzne silnika. Unikać rozpryskiwania wody na wiązki elektryczne i podzespoły elektryczne.

NOTYFIKACJA

Ładowarka jest wyposażona w chłodnicę oleju hydraulicznego, umieszczoną z prawej strony ładowarki, przy elementach sterowniczych. Pamiętać o czyszczeniu chłodnicy oleju sprężonym powietrzem przy każdym serwisie ładowarki – lub nawet częściej, jeżeli eksploatacja prowadzona jest w warunkach zapylenia.

Ładowarka wyposażona jest w dwa wentylatory chłodzące będące częścią następujących układów:

- Chłodnica oleju hydraulicznego znajduje się po prawej stronie ramy przedniej.
- Chłodnica silnika w komorze silnika.

Jeśli zamontowany jest opcjonalny system klimatyzacji, z tyłu kabiny znajduje się wentylator chłodzący.

Wszystkie wentylatory powinny być utrzymywane w czystości, aby zapewnić sprawną pracę i długą trwałość eksploatacyjną ładowarki. Jeżeli ładowarka eksploatowana jest w warunkach wysokiego zapylenia, wentylatory chłodzące należy czyścić codziennie.

Czyszczenie skraplacza klimatyzatora

NOTYFIKACJA

Jeśli ładowarka jest wyposażona w klimatyzację: Skraplacz klimatyzatora jest montowany za tylną szybą kabiny. Dokładnie oczyścić skraplacz. Skraplacz może łatwo ulec uszkodzeniu w przypadku nieostrożnego obchodzenia się z nim. Nigdy nie używać myjki wysokociśnieniowej. Można ostrożnie używać pistoletu na sprężone powietrze.

Aby wyczyścić skraplacz klimatyzatora, należy najpierw odczepić zamek pokrywy skraplacza na dole i ostrożnie wyciągnąć pokrywę.



Aby całkowicie zdjąć pokrywę, należy odłączyć przewód elektryczny w lewym górnym rogu.



4. Dodawanie smaru do punktów smarowania

NOTYFIKACJA

Smarowanie punktów obrotu jest niezbędne w celu uniknięcia zużycia złącz przegubowych. Brak smarowania może w krótkim czasie spowodować znaczne uszkodzenia złącz przegubowych i czopów wysięgnika.

Rozmieszczenie smarowniczek przedstawiono w tabeli i na ilustracjach poniżej. Punkty smarowania należy sprawdzać przed każdą zmianą.

Upewnić się, że wszystkie złącza przegubowe są czyste i sprawne. Odpowiednia częstotliwość smarowania zależy od warunków eksploatacji. Wymagania w zakresie smarowania należy sprawdzać co najmniej po każdych 10 godzinach pracy. Jeżeli połączenia uległy zanieczyszczeniu, uzupełnić smar. Zapewnić odpowiednie smarowanie połączeń. Brak smarowania spowoduje ich szybkie zużycie.

Używać uniwersalnych smarownic maszynowych. Do smarowania przez smarowniczkę należy używać smarownic. Wszystkie zastosowane smarowniczkę są standardowe (R1/8"). Wymienić wszystkie uszkodzone smarowniczkę.

Przed przystąpieniem do smarowania należy oczyścić koniec smarowniczkę i dodawać jednorazowo tylko niewielką ilość smaru. Świeży smar wypycha zanieczyszczenia ze złączy. Nadmiar wycierać szmatką.

Po całkowitym wsunięciu wysięgnika teleskopowego należy nałożyć smar na punkty smarowania wysięgnika teleskopowego (4).

Punkty smarowania wymieniono w tabeli poniżej.

Element		Liczba punktów
A	1. Złącze przegubowe Lewa strona ładowarki	2
	2. Siłownik skrętu Lewa strona ładowarki. Oba końce siłownika skrętu, przy złączu przegubowym	2
B	3. Sworzeń obrotowy wysięgnika Oba końce mechanizmu obrotowego wysięgnika	2
	4. Wysięgnik teleskopowy Smarowanie przy pełnym złożeniu	2
C	5. Siłownik podnoszenia	2
	6. Siłownik poziomowania Jeżeli zainstalowany. Dostępna dolna część pod osłoną przednią.	2
	7. Siłownik przechyłu	2
	8. Płyta montażowa przystawki Sworznie obrotowe i mechanizm przechyłu, 4 punkty z lewej strony wysięgnika, 1 punkt z prawej strony	5

A. Złącze przegubowe i siłownik skrętu

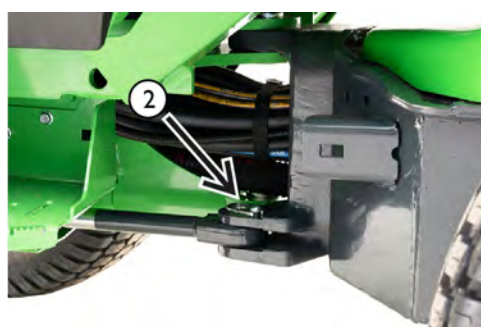

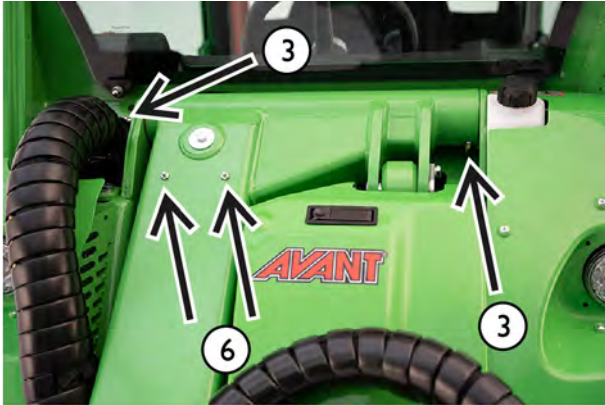
B. Rama przednia i wysięgnik teleskopowy**C. Cylindry i płyta montażowa****5. Wizualne sprawdzenie wysięgnika, sworzni obrotowych i innych metalowych konstrukcji**

Sprawdzić wzrokowo konstrukcje ładowarki. Nie wolno używać ładowarki, jeśli widoczne są ślady uszkodzeń, oznaki wygięcia, pęknięcia, złamania lub wybrzuszenia konstrukcji.

- Wszystkie sworznie obrotowe muszą być w dobrym stanie i muszą znajdować się na swoim miejscu.

Sprawdzić, czy sworznie obrotowe nie są zużyte i czy nie mają nadmiernego luzu na połączeniach. Zużyte sworznie prowadzą do zużycia i awarii połączeń, dopuszczalny jest tylko niewielki luz.

- Wysięgnik teleskopowy posiada wkładki ślizgowe, które zużywają się podczas pracy. Teleskopowa wewnętrzna część wysięgnika nie może znacznie się poruszać podczas ręcznej obsługi. Informacje na temat regulacji lub wymiany wkładek ślizgowych podano na stronie 145.
- Sprawdzić siłownik skrętu, jego sworznie obrotowe, złącza hydrauliczne i wsporniki łączące go z przednią i tylną ramą.

**OSTRZEŻENIE**

Ryzyko zrzucenia ładunku – Sprawdzić wszystkie sworznie obrotowe. Sprawdzić dokręcenie śrub mocujących wszystkich sworzni obrotowych. Sprawdzić także sworzni przegubowy łączący wysięgnik z ramą przednią. Jeśli którekolwiek z tych elementów są luźne, należy użyć środka do zabezpieczania gwintów i dokręcić.



OSTRZEŻENIE

Ryzyko poważnego urazu ciała
- W przypadku uszkodzenia konstrukcji stalowej ładowarki wstrzymać eksploatację i skontaktować się z serwisem Avant. Nieprawidłowa naprawa lub niewłaściwe metody i materiały użyte do naprawy mogą spowodować poważne awarie i dalsze uszkodzenia maszyny.



OSTRZEŻENIE

Uszkodzone lub zmodyfikowane konstrukcje zabezpieczające nie chronią w taki sam sposób jak oryginalne. W przypadku uszkodzenia ramy ROPS lub dachu FOPS, wymagane jest przekazanie maszyny do serwisu Avant. Zabrania się podejmowania prób naprawy systemów ROPS i FOPS.

6. Kontrola dokręcenia śrub, nakrętek i złączy

Regularnie sprawdzać dokręcenie śrub, nakrętek i złączy hydraulicznych. Codziennie wizualnie sprawdzać widoczne śruby i złącza hydrauliczne. W ramach okresowej konserwacji należy dokładniej sprawdzać śruby i złącza. Nie wolno uruchamiać ładowarki, jeśli śruby, sworznie obrotowe lub złącza hydrauliczne są poluzowane, uszkodzone lub niekompletne.

Sprawdzenie sworzni obrotowych

Sprawdzić sworznie obrotowe i dokręcenie ich śrub blokujących:

- sworznie łączące ramy przegubowe
- sworznie łączące siłownik skrętu
- sworznie łączący wysięgnik z ramą przednią
- wszystkie sworznie wysięgnika i jego cylindry

Jeśli jakiś sworznie obrotowy jest luźny, należy zastosować klej do gwintów i dokręcić śrubę.



OSTRZEŻENIE

Ryzyko zrzucenia ładunku – Sprawdzić wszystkie sworznie obrotowe. Sprawdzić dokręcenie śrub mocujących wszystkich sworzni obrotowych. Sprawdzić także sworznie przegubowy łączący wysięgnik z ramą przednią. Jeśli którekolwiek z tych elementów są luźne, należy użyć środka do zabezpieczania gwintów i dokręcić.

Sprawdzenie nakrętek kół

Sprawdzić dokręcenie nakrętek kół przy użyciu klucza dynamometrycznego. Nakrętki kół dokręcać z siłą 225 - 275 Nm. Koła i nakrętki układają się w ciągu kilku pierwszych godzin użytkowania, dlatego zaleca się ich sprawdzanie po 5 godzinach użytkowania.

NOTYFIKACJA

Nakrętki kół dokręcić po pierwszych 5 godzinach pracy. Regularnie sprawdzać dokręcenie nakrętek kół.

Inne śruby i nakrętki

Śruby i nakrętki zastosowane w ładowarce są w systemie metrycznym. W razie konieczności wymiany śruby lub nakrętki, oba elementy należy wymieniać jednocześnie i jako zamienniki należy stosować śruby i nakrętki identyczne z oryginalnymi (pod względem rozmiaru i gatunku).

Większość śrub i nakrętek ładowarki jest klasy 8.8 (w systemie metrycznym). Informacje na temat śrub, nakrętek i podkładek można znaleźć w katalogu części zamiennych. W przypadku braku pewności co do odpowiednich elementów łącznych należy skontaktować się z serwisem Avant.

- Sprawdzić śruby łączące przedłużenie ramy tylnej z ramą tylną. Śruby te muszą być dokręcone z siłą 227 Nm. Śruby muszą być klasy 10.9.
- Sprawdzić mocowanie silników napędowych. Więcej informacji znajduje się na stronie 146.

Śruby te muszą być sprawdzone po pierwszych 50 godzinach pracy, a następnie po każdych 400 godzinach lub 1 roku użytkowania, w zależności od tego, co nastąpi wcześniej.

Sprawdzenie złączy hydraulicznych

Sprawdzić węże i złącza widoczne na wysięgniku ładowarki. Ręcznie popchnąć i pociągnąć węże i sprawdzać, czy złącza nie są poluzowane.

Nie należy nadmiernie dokręcać złączy hydraulicznych. Złącza hydrauliczne należy dokręcać tylko wtedy, gdy występują oznaki nieszczelności lub luźnych połączeń. Niepotrzebne dokręcanie złączy hydraulicznych może je uszkodzić.

Upewnić się, że zamienne węże i złączki odpowiadają wartościom znamionowym i specyfikacjom oryginalnych węży oraz są kompatybilne ze złączkami ładowarki. W przypadku konieczności wymiany węży lub złączy należy skontaktować się z serwisem Avant.

Złącza hydrauliczne silników napędowych i węży układu napędowego

Złącza hydrauliczne układu napędowego wyposażone są w widoczny znacznik, dzięki któremu, przy prawidłowym dokręceniu, w pełni widoczny jest żółty znacznik. Jeżeli konieczna jest wymiana węża lub złącza, należy stosować wyłącznie węże wyposażone w odpowiednie złącza.

Ponowne użycie węży lub złączy hydraulicznych

Nigdy nie używać ponownie zaprasowywanych złączy, które są częścią węży hydraulicznych. W przypadku konieczności wymiany węża, musi on być zawsze wyposażony w nowe złącza. Należy używać tylko wysokiej jakości węży i złączy. Węże muszą być zakończone profesjonalnie wykonanymi złączkami zaprasowywanymi. Nie należy używać złączy do węży wielokrotnego użytku.

Stożkowe złącza hydrauliczne typu JIC mogą ulec uszkodzeniu po ich zdjęciu i ponownym dokręceniu. Należy pamiętać, aby złącza typu JIC dokręcać z odpowiednią siłą, ponieważ przy zbyt silnym dokręceniu mogą one pękać.

7. Kontrola kół

Codziennie sprawdzać wizualnie stan opon i felg. Nie używać ładowarki w przypadku widocznych uszkodzeń opon lub obręczy kół. W razie przebicia opony należy oddać ją do wulkanizacji. Bezpieczne zwulkanizowanie wszystkich przebić może nie być możliwe. Nie wulkanizować opon w własnym zakresie.

W przypadku wątpliwości odnośnie ciśnienia powietrza w oponach należy sprawdzić ciśnienie za pomocą ciśnieniomierza. Ciśnienie w oponach należy sprawdzać co najmniej raz w miesiącu. Sprawdzać ciśnienie w kołach w przypadku stosowania ciężkich przystawek i dodatkowych obciążników.

Sprawdzić, czy model opon jest odpowiedni dla danego modelu ładowarki i czy został on wymieniony na stronie 43. Indeks nośności i prędkości opony i obręczy musi być odpowiedni dla danego modelu ładowarki.

Prawidłowe ciśnienie w kołach zależy od modelu opony i planowanego obciążenia. Zapoznać się z rozdziałem „Specyfikacja techniczna”.



OSTRZEŻENIE

Ryzyko utraty stabilności z powodu uszkodzenia opon – **Nigdy nie próbować wulkanizować opon we własnym zakresie.** Ładowarka jest wyposażona w opony do dużych obciążeń, które mogą być naprawiane wyłącznie przez wykwalifikowanego technika oponiarskiego.

8. Sprawdzenie przystawki i płyty szybkiego montażu przystawki

Sprawdzić blokadanie przystawki i sworzni płyty montażowej. Sprawdzić oba sworznie blokujące:

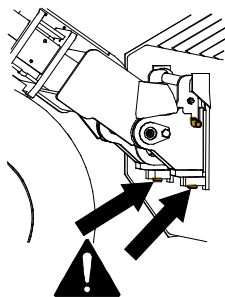

- Oba sworznie muszą się swobodnie przesuwają i przechodzić przez dolne wsporniki przystawki.
- W celu sprawdzenia przystawki oraz ustalenia ewentualnych dodatkowych instrukcji dotyczących dołączania poszczególnych przystawek, należy zapoznać się z instrukcją obsługi danej przystawki.

Sworznie blokujące muszą łatwo wracać do pozycji blokowania. Nie uruchamiać ładowarki, jeśli sworznie łączące nie blokują się.

Podczas czyszczenia ładowarki należy wyczyścić sworznie blokujące. Należy regularnie przesuwają sworznie blokujące, nawet w przypadku braku regularnych zmian przystawek.

Płyta szybkiego montażu przystawki i jej sworznie na górze nie mogą być wygięte, popękane ani w inny sposób uszkodzone.

W przypadku montażu przystawki na płycie szybkiego montażu przystawki należy upewnić się że przystawka jest zablokowana. Sprawdzić działanie i położenie węży hydraulicznych przystawki. Przy przesuwaniu wysięgnika ładowarki i przystawki, należy uważać, aby węże nie ocierały się o ostre powierzchnie, nie były nadmiernie rozciągnięte ani przygniatane.

Hydrauliczne blokowanie przystawki:

Jeśli ładowarka jest wyposażona jest w system hydraulicznego blokowania przystawki, używając przełącznika na desce rozdzielczej, należy sprawdzić, czy oba sworznie blokujące poruszają swobodnie przesuwają się w górę i w dół. Nie uruchamiać ładowarki, jeśli sworznie systemu blokowania przystawki nie opuszczają się całkowicie.

Blokadę hydrauliczną należy okresowo uruchamiać, nawet jeśli nie wymienia się przystawki.

9. Kontrola poziomu oleju hydraulicznego

Sprawdzić poziom oleju hydraulicznego za pomocą wskaźnika bagnetowego przymocowanego do korka wlewu. Zdjąć przednią pokrywę, aby uzyskać dostęp do otworu wlewu. Wysięgniki ładowarki musi być całkowicie opuszczony.

Sprawdzić poziom oleju hydraulicznego, szczególnie po użyciu nowej przystawki, która pobrała olej z układu ładowarki w celu napełnienia układu przystawki. Sprawdzić również, czy nie ma widocznych śladów wycieku oleju hydraulicznego.

Poziom oleju powinien znajdować się na dolnym znaczniku poziomowskazu (1) w momencie, gdy wysięgnik jest uniesiony do górnej pozycji.

W celu zmierzenia poziomu należy wkręcić korek ze wskaźnikiem bagnetowym. W razie potrzeby uzupełnić olej, jednak nigdy nie przekraczać górnego znacznika (2). Grozi to przelewaniem się oleju przy opuszczaniu wysięgnika.



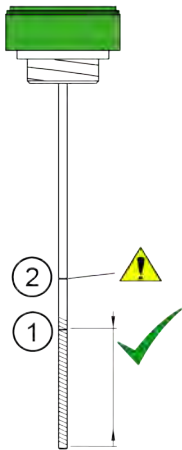

1. Znacznik poziom. Olej napełniać do poziomu znacznika przy **zimnym** układzie.

Obszar zaznaczony na ilustracji wskazuje poziom akceptowalny.

2. Drugi znacznik określa poziom maksymalny oleju hydraulicznego. Olej może osiągać ten poziom, gdy układ jest **gorący**.

Nigdy nie przekraczać maksymalnego poziomu oleju. Grozi to przelewaniem się oleju i pienieniem w zbiorniku.

10. Sprawdzenie filtra powietrza w kabinie

Jeśli ładowarka jest wyposażona w zamykaną kabinę

Wymienny filtr powietrza w kabinie można wymienić z wnętrza kabiny, poprzez system recyrkulacji powietrza znajdujący się obok fotela operatora. Wkład należy sprawdzać i wymieniać częściej podczas pracy ładowarki w warunkach dużego zapylenia.

Wyczyścić obudowę filtra i sprawdzić, czy kurz i zanieczyszczenia nie przedostaną się do kanałów powietrza.

Sprawdzić, czy filtr powietrza szczelnie przylega do obudowy. Jeśli za filtrem pojawią się oznaki przedostawania się pyłu do kanałów powietrza, należy oczyścić kanały powietrza i założyć nowy filtr, zapewniając jego szczelność z obudową.

1. Odkręcić i wyjąć śruby (2 szt.) z ramy systemu recyrkulacji powietrza.



2. Wyciągnąć ramę i obudowę filtra z gniazda. Może ona być ciasno pasowana.



3. Teraz w szczelnie można zobaczyć wkład filtra.



4. Odchylić wkład filtra lekko na zewnątrz, a następnie go wyciągnąć.
5. Oczyścić lub wymienić wkład filtra.

**NIEBEZPIECZEŃSTWO**

Niebezpieczeństwo poważnych chorób spowodowanych narażeniem na pył – Nigdy nie używać ładowarki, jeśli wymontowany został filtr powietrza w kabinie. Należy upewnić się, że filtr powietrza w kabinie jest prawidłowo zainstalowany, aby zmniejszyć narażenie na działanie pyłu. W warunkach dużego zapylenia należy rozważyć użycie maski oddechowej.

Kontrole i rutynowa konserwacja silnika

Ładowarka Avant 735 wyposażona jest w silnik Kubota V1505. Instrukcja obsługi i konserwacji silnika znajduje się w dostarczonej wraz z ładowarką instrukcji obsługi Kubota V1505.

W przypadku wystąpienia sprzeczności między niniejszą instrukcją a instrukcją obsługi silnika, należy postępować zgodnie z instrukcjami zawartymi w niniejszej instrukcji obsługi.

Autoryzowany serwis Avant wykona niezbędne czynności serwisowe silnika.

1. Kontrola poziomu oleju silnikowego

Sprawdzić poziom oleju silnikowego za pomocą wskaźnika bagietowego. Aby uzyskać poprawny wynik pomiaru, należy:

1. Zaparkować ładowarkę na poziomej powierzchni.
2. Ze sprawdzeniem poziomu oleju zaczekać, aż silnik ostygnie, a poziom oleju ustabilizuje się.
3. Włożyć do końca wskaźnik bagietowy, aby uzyskać prawidłowy odczyt.

Jeśli poziom oleju silnikowego nie znajduje się pomiędzy znacznikami na wskaźniku, należy dolać niewielką ilość odpowiedniego rodzaju oleju silnikowego. Należy używać wyłącznie wysokiej jakości oleju silnikowego dopuszczonego do stosowania w danym modelu ładowarki. Dodatkowe informacje dotyczące oleju podano na stronie .

Po uzupełnieniu oleju pozwolić, aby poziom oleju ustabilizował się, a następnie ponownie sprawdzić poziom. Nie należy dolewać zbyt dużej ilości oleju do silnika, ponieważ może to uszkodzić silnik.

Wskaźnik poziomu oleju silnikowego (1) i korek wlewu (2) są dostępne przez pokrywę w dolnej części schowka.

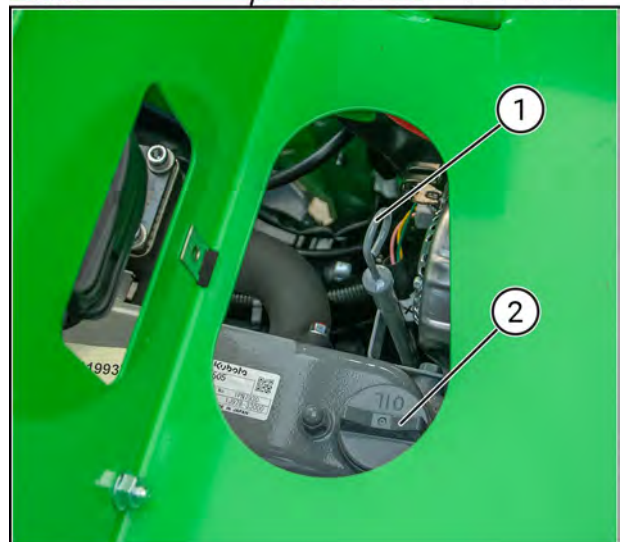

NOTYFIKACJA

Nigdy nie należy dolewać zbyt dużej ilości oleju do silnika – może to spowodować jego poważne uszkodzenie. Nadmiar oleju może również powodować zwiększoną emisję gęstych spalin. W przypadku przepełnienia, należy spuścić nadmierną ilość oleju z silnika.

Należy regularnie sprawdzać poziom oleju. Poziom oleju silnikowego może wzrosnąć z powodu zmieszania paliwa z olejem silnikowym. Zwykle jest to spowodowane częstą krótkotrwałą pracą silnika, podczas której nie osiąga on temperatury roboczej, ale może też być oznaką usterki silnika.

W razie zauważenia, że poziom oleju silnikowego wzrósł, nie należy wymieniać go częściowo, lecz wymienić całą objętość.

12. Kontrola poziomu płynu chłodzącego silnika

Nigdy nie otwierać zbiornika przy rozgrzanym silniku. Poziom płynu chłodzącego należy zawsze sprawdzać gdy silnik jest zimny. Poziom płynu chłodzącego jest widoczny przez przezroczystą ściankę zbiornika.



OSTRZEŻENIE



Niebezpieczeństwo oparzeń spowodowanych gorącym chłodziwem – Nigdy nie otwierać gorącej chłodnicy ani zbiornika płynu chłodzącego. Gdy silnik jest gorący nie wolno otwierać układu chłodzenia, w którym płyn chłodzący jest pod ciśnieniem! Gorący płyn chłodzący może pryskać, powodując poważne oparzenia. Przed otwarciem poczekać, aż silnik się wychłodzi.

Sprawdzić poziom płynu chłodzącego bez otwierania chłodnicy lub zbiornika, sprawdzając oddzielny zbiornik płynu chłodzącego. Płyn chłodzący należy dolewać do zbiornika płynu chłodzącego, a nie poprzez odkręcenie korka chłodnicy.

Zbiornik płynu chłodzącego znajduje się po prawej stronie w komorze silnika. Na samej chłodnicy nie ma korka.



Układ chłodzenia silnika wykorzystuje ciśnieniowy zbiornik retencyjny. Poziom płynu chłodzącego powinien być powyżej minimalnego wskaźnika na zbiorniku i co najmniej 3 cm poniżej korka wlewu.

W razie potrzeby, aby zapobiec wewnętrznej korozji silnika, uzupełnić układ 50% roztworem płynu przeciwzamarzaniowego na bazie glikolu i czystej wody. Nie należy mieszać różnych rodzajów płynów chłodzących, ponieważ mogą one reagować chemicznie. Częsta potrzeba uzupełniania płynu chłodzącego może być oznaką wycieku lub innego uszkodzenia silnika. Skontaktować się z punktem serwisowym Avant.

Co roku sprawdzać właściwości płynu zapobiegającego zamarzaniu. Co dwa lata wymieniać płyn chłodzący w silniku, ponieważ właściwości antykorozyjne płynu z czasem ulegają zmniejszeniu.

13. Kontrola separatora wody

Woda w paliwie może spowodować poważne uszkodzenie układu wtryskowego silnika. Zawsze używać tylko czystego paliwa, które jest przechowywane w zbiornikach dopuszczonych do przechowywania oleju napędowego. Sam separator wody może nie być w stanie usunąć całej wody z zanieczyszczonego paliwa.

Separator wody znajduje się po lewej stronie przedziału silnika, jak pokazano na ilustracji poniżej.



Sprawdzenie konieczności opróżnienia separatora wody

Sprawdzić półprzezroczysty kubek separatora wody. Czerwony wskaźnik zacznie się podnosić z dna kubka, jeśli do w separatorze wody zbierze się woda. Jeśli kubek jest pusty, czerwony pierścień pozostanie na jego dnie.

Usuwanie wody z separatora wody

Jeśli w kubku zbierze się woda, spuścić ją, wyjmując kubek poprzez poluzowanie metalowego pierścienia mocującego. Zebrać wodę i zutylizować ją jak zużyty olej. Ponownie założyć kubek i dokręcić pierścień mocujący kielicha.

I4. Kontrola wkładu filtra powietrza silnika

Sprawdzić, a w razie potrzeby wyczyścić lub wymienić wkład filtra powietrza. Wymieniać filtr po 400 godzinach pracy lub co roku, w zależności od tego, co nastąpi wcześniej.

Filtr powietrza w silniku zapobiega przedostawaniu się pyłu i innych zanieczyszczeń do silnika. W warunkach zapylenia racy konieczne może okazać się czyszczenie filtra powietrza pomiędzy jego planowaną wymianą.



1. Wcisnąć gumowy odpowietrznik na pokrywę obudowy filtra w celu usunięcia wody i zanieczyszczeń z filtra.
2. Przed otwarciem filtra należy oczyścić zewnętrzną powierzchnię obudowy filtra powietrza.
3. Otworzyć obudowę filtra i sprawdzić wkład filtra. Jeśli na filtrze widoczny jest kurz lub brud, wyczyścić lub wymienić filtr zgodnie z poniższymi instrukcjami.
4. Ostrożnie wyjąć wkład filtra.
5. Aby wyczyścić filtr, należy delikatnie stuknąć zamkniętym końcem filtra w płaską, czystą powierzchnię. **Zabrania się czyszczenia filtra sprężonym powietrzem!**
6. Nie demontować wewnętrznego wkładu filtra.
7. Wyczyścić wewnętrzne elementy obudowy filtra wilgotną ściereczką.
8. Wyczyścić brzegi uszczelniające filtra powietrza.
9. Ponownie zamontować wkład filtra i uszczelnienie. Zapewnić odpowiednią szczelność między filtrem a pokrywą obudowy.

Wymienić zużyty lub uszkodzony filtr powietrza. Jeżeli konieczne jest częste czyszczenia filtra powietrza, należy go również wymieniać częściej niż podano w normalnym harmonogramie konserwacji.

NOTYFIKACJA

Nigdy nie próbować czyścić filtra sprężonym powietrzem. Filtr powietrza łatwo ulega uszkodzeniu, przez co cząsteczki pyłu przedostają się do silnika i powodują jego szybsze zużycie.

NOTYFIKACJA

Unikać zużycia i uszkodzenia silnika – Nigdy nie używać ładowarki bez założonego filtra powietrza z prawidłowym zainstalowane wkładem.

Nie wolno wyjmować wewnętrznego wkładu filtra powietrza. Chroni on przed przedostawaniem się zanieczyszczeń do silnika podczas wymiany wkładu filtra powietrza.



Wymienić wewnętrzny wkład filtra powietrza w przypadku zauważenia jego zabrudzenia, uszkodzenia lub jeśli dojdzie do zmiany jego koloru z pierwotnego niebieskiego odcienia. Ponadto, jeśli dojdzie do uszkodzenia głównego filtra powietrza, należy wymienić oba wkłady filtra.

I5. Kontrola akumulatora i kabli elektrycznych

Zdjąć pokrywę komory silnika i sprawdzić czystość, zamocowanie i stan akumulatora oraz kabli elektrycznych.

Akumulator (1) znajduje się z tyłu ładowarki, po prawej stronie silnika. Rutynowe kontrole akumulatora można przeprowadzić zdejmując tylko górny panel ramy tylnej (pokrywę silnika). Aby uzyskać pełny dostęp do akumulatora, należy zdjąć tylny prawy panel ładowarki.



OSTRZEŻENIE

Ryzyko zwarcia i narażenia na działanie kwasu i ołowiu z akumulatora – Przed przystąpieniem do obsługi akumulatora należy zapoznać się z instrukcjami bezpieczeństwa dotyczącymi użytkowania akumulatora na stronie 22.

Sprawdzenie stanu i zamocowanie akumulatora, wyłącznika akumulatora oraz kabli

1. Regularnie sprawdzać i czyścić zaciski akumulatora. Jeśli zaciski wydają się być skorodowane, należy je oczyścić i zastosować smar lub pastę przeznaczoną do zacisków akumulatora, aby zapobiec korozji.
2. Sprawdzić, czy akumulator jest prawidłowo i stabilnie zamocowany. Przesuwający się akumulator może uszkodzić przewody elektryczne i spowodować zwarcie.
3. Stosowany akumulator musi mieć odpowiednie rozmiary i kształt, aby można go było prawidłowo zamocować. Należy używać tylko akumulatora, którego parametry są takie same jak oryginalnie zamontowanego akumulatora (nie wystarczy sama zgodność pojemności akumulatora).
4. Należy dokładnie wyczyścić akumulator i powierzchnie w jego otoczeniu. Usunąć również brud znajdujący się pod i wokół akumulatora.

**NOTYFIKACJA**

Najpierw należy odłączyć (odizolować) akumulator za pomocą wyłącznika.

NOTYFIKACJA

Akumulator i jego zaciski zawierają ołów. Przed przystąpieniem do obsługi akumulatora należy zapoznać się z instrukcjami bezpieczeństwa dotyczącymi akumulatora na stronie 22.

Akumulator jest uszczelniony i nie wymaga obsługi, co oznacza, że nie wymaga uzupełniania wodą w trakcie eksploatacji. Nie próbować otwierać pokrywy akumulatora.

**OSTRZEŻENIE**

Ryzyko pożaru – Sprawdzić, czy akumulator jest zabezpieczony przed przesuwaniem się. W przypadku przesuwania się akumulatora może dojść do uszkodzenia izolacji kabli, co stwarza ryzyko pożaru, zwarcia i iskrzenia. Ruchomy akumulator może również spowodować zwarcie w wyniku zetknięcia się bieguna akumulatora z ramą ładowarki. Przesuwanie się akumulatora może spowodować jego uszkodzenie. Zawsze sprawdzić, czy akumulator jest solidnie posadowiony na podstawie. Akumulator i jej otoczenie należy utrzymywać w czystości, aby brud lub inny materiał nie spowodował uszkodzenia akumulatora.

Kontrola kabli elektrycznych ładowarki

Sprawdzić pozostałe przewody elektryczne oraz ich ułożenie i zamocowanie. Jeśli na przewodach lub elementach elektrycznych widoczne są oznaki uszkodzeń, należy wyłączyć ładowarkę i odłączyć akumulator. Przed dalszą eksploatacją ładowarki należy wymienić kable i izolatory.

1. Sprawdzić, aby kable w komorze silnika nie ocierały się o ostre krawędzie. W razie potrzeby należy skorygować ułożenie i zamocowanie kabli. Wymienić uszkodzone kable.
2. Sprawdzić trasę poprowadzenia kabli przez złącze przegubowe ładowarki. Kable nie powinny być wpinane pomiędzy węże hydrauliczne, a także nie powinny ocierać się o inne części ładowarki.
3. Sprawdzić kable pod kątem oznak starzenia i zużycia. Jeżeli kabel lub jego izolacja są uszkodzone, pęknięte, kruche, zachodzi ryzyko zwarcia lub pożaru.

4. Sprawdzić stan i zamocowanie wyłącznika akumulatora oraz jego kabli. Gdy wyłącznik akumulatora znajduje się w położeniu wyłączonym (OFF), należy przekręcić kluczyk w stacyjce, aby sprawdzić działanie wyłącznika. Jeśli wyłącznik jest uszkodzony, należy natychmiast odłączyć przewody akumulatora i wymienić przełącznik.

Kontrole po uruchomieniu ładowarki

16. Sprawdzenie ruchomości wysięgnika

- Wysięgnik powinien przesuwać się płynnie do wszystkich skrajnych położeń bez zainstalowanej przystawki.
- Jeśli funkcja teleskopowa wysięgnika zaczyna się blokować pod obciążeniem, należy dodać smar do punktów smarowania w górnej części wysięgnika. Nie należy nakładać smaru bezpośrednio na wysięgnik wewnętrzny, ponieważ spowoduje to gromadzenie się brudu i szybsze zużycie. Wysunąć całkowicie wysięgnik i rozpylić środek smarny z PTFE na wysięgnik wewnętrzny.
- Nadmierne zużycie podkładek ścieralnych może być oznaką zbyt dużego luzu między sekcjami wysięgnika. W przypadku zauważalnego luzu należy wyregulować lub wymienić podkładki ślizgowe wysięgnika.
- Jeżeli zainstalowano przystawkę, sprawdzić, czy wysięgnik przesuwa się płynnie w normalnym zakresie roboczym.

Węże hydrauliczne i kable elektryczne nie mogą być zakleszczone lub rozciągnięte w żadnej pozycji wysięgnika



PRZESTROGA

Zagrozenie kolizji – Unikać przesuwania przystawki do położenia, w której może ona stykać się z ładowarką. Podczas przesuwania wysięgnika lub przechylania go do pozycji krańcowych niektóre przystawki mogą sięgać do przednich opon, wysięgnika lub innych elementów konstrukcyjnych ładowarki. Przystawki powinny być używane tylko zgodnie z ich przeznaczeniem.

17. Kontrola elementów sterowania

- Sprawdzić działanie pedałów i układu kierowniczego. Pedały powinny pracować swobodnie, bez blokowania się.
- Sprawdzić, czy ładowarka zatrzymuje się po zwolnieniu pedałów jazdy. Nie używać ładowarki, jeżeli obniżyła się skuteczność hamowania lub ładowarka porusza się ruchem pełzającym.
- Rozgrzać ładowarkę przed kontrolą układu skrętnego. Gdy silnik pracuje, obracanie kierownicą powinno być łatwe. Gdy silnik jest wyłączony, sterowanie będzie działać, ale będzie wymagało większego wysiłku. Maszyna posiada wbudowany zapasowy układ kierowniczy, który umożliwia skręcanie ładowarką w przypadku przerwania przepływu hydraulicznego do układu kierowniczego.

W przypadku zauważenia jakichkolwiek problemów z pedałami i zatrzymaniem ładowarki, ruchu pełzającego lub problemów ze standardowym lub pomocniczym układem kierowniczym, należy uruchomić hamulec postojowy, wyłączyć ładowarkę i przed dalszą eksploatacją dokonać przeglądu ładowarki.

18. Kontrola działania hamulca postojowego

Należy okresowo sprawdzać hamulec postojowy.

1. Włączyć hamulec postojowy, gdy ładowarka pracuje.
2. Wybrać tryb niskiej prędkości jazdy.
3. Nacisnąć pedały jazdy. Ładowarka nie może poruszać się, gdy włączony jest hamulec postojowy.
4. Zwiększyć obroty silnika i sprawdzić hamulec postojowy zarówno w kierunku jazdy do przodu, jak i do tyłu.

Jeśli ładowarka porusza się po naciśnięciu pedałów jazdy, należy zatrzymać maszynę. Naprawić hamulce przed przystąpieniem do eksploatacji ładowarki.

W przypadku dodania lub zdjęcia obciążników

19. Kalibracja czujnika obciążenia

W przypadku dodawania lub zdjęcia tylnych obciążników należy skalibrować czujnik obciążenia. Sprawdź i skalibrować czujnik obciążenia w przypadku dodania lub zdjęcia więcej niż dwóch obciążników (każdy o wadze 29 kg).

**OSTRZEŻENIE**

Ryzyko przewrócenia się maszyny – Czujnik obciążenia może nie dawać prawidłowych wskazań, jeśli nie zostanie skalibrowany po dodaniu lub zdemontowaniu obciążników.

Czujnik obciążenia należy skalibrować w przypadku dodania lub zdjęcia dwóch lub więcej obciążników tylnych Avant (+/- 58 kg).

**OSTRZEŻENIE**

Ryzyko przewrócenia się maszyny i przygniecenia pod opuszczanym ładunkiem – Kalibrację należy wykonywać na płaskim i stabilnym podłożu i nie zbliżać się do wysięgnika ładowarki. Podczas kalibracji czujnika obciążenia konieczne jest podniesienie ciężkiego ładunku, celowo powodując przechylenie ładowarki do przodu.

NOTYFIKACJA

Nie jest możliwa kalibracja czujnika obciążenia poprzez podniesienie tylnej części ładowarki za pomocą podnośnika lub urządzenia podnoszącego. W celu prawidłowego ustawienia czujnika należy użyć wysięgnika ładowarki, tak aby uniosły się tylne koła.

Kalibracja czujnika obciążenia:

1. Zwiększyć lub zmniejszyć ilość obciążników ładowarki.
2. Otworzyć osłonę silnika i lewą dolną osłonę tylną.
3. Unieść ładowarką obiekt o masie powodującej uniesienie tylnych kół ponad podłoże.

Wysięgnika ładowarki użyć tylko w stopniu wystarczającym do uniesienia tylnych kół ponad poziom podłoża.

Podczas kalibracji należy podnosić tylko odpowiednio twarde przedmioty. W przypadku podnoszenia miękkich materiałów, np. piasku (z użyciem łyżki), ładowarka może się poruszyć, jeśli piasek zacznie wypadać z łyżki.

4. Poluzować śrubę na jednym końcu czujnika obciążenia jak pokazano na ilustracji za pomocą dwóch kluczy 13 mm. Gdy dwie taśmy stalowe zetkną się powodując wyzwolenie wyłącznika, dokręcić śrubę.

W czasie kalibracji nie zbliżać rąk i stóp do tylnych kół.

Podczas regulacji czujnika obciążenia nie pozwalać, aby ktokolwiek siedział na fotelu operatora ładowarki, ponieważ niespodziewany ruch ładowarki może być przyczyną obrażeń!

Podczas kalibracji nie należy zbliżać się do gorących części silnika.

5. Wysięgnika ładowarki użyć tylko w stopniu wystarczającym do uniesienia tylnych kół ponad poziom podłoża.
6. Sprawdzić działanie czujnika obciążenia. Sprawdzić, czy czujnik obciążenia jest włączony jeszcze zanim tylne koła stracą kontakt z podłożem. W razie konieczności wyregulować ustawienia czujnika.
7. Zamontować osłony. Sprawdzić, czy zostały dokręcone śruby mocujące obciążniki do ładowarki.



Obsługa okresowa

Te procedury konserwacyjne i serwisowe mogą wymagać konieczności użycia specjalnego sprzętu, narzędzi lub określonych umiejętności. Zaleca się, aby były one wykonywane tylko przez profesjonalnych serwisantów.

Obsługa okresowa obejmuje wszystkie czynności konserwacyjne przedstawione w niniejszej instrukcji obsługi oraz dodatkowo czynności serwisowe wymienione w niniejszym rozdziale.

Skontaktować się z dealerem Avant, aby zlokalizować najbliższy serwis Avant.

1. Wymiana filtra powietrza silnika

Filtr powietrza silnika należy wymieniać co najmniej raz w roku. Filtr należy wymieniać częściej, jeśli ładowarka pracuje w warunkach dużego zapylenia i gdy filtr musi być często czyszczony. Aby wymienić filtr, należy postępować zgodnie z instrukcjami na stronie 135.

2. Wymiana oleju silnikowego

Olej należy wymienić, gdy jest ciepły. Olej silnikowy może być usunięty za pomocą pompy ssącej lub spuszczonego do odpowiedniego zbiornika poprzez otwarcie korka spustowego w dnie komory silnika.

Używać wyłącznie prawidłowego typu oleju. Należy zapoznać się z informacjami zawartymi w niniejszej instrukcji obsługi dotyczącymi rodzaju i ilości oleju silnikowego. Nie uruchamiać silnika w przypadku dodania zbyt dużej ilości oleju, przed uruchomieniem usunąć jego nadmiar.

3. Wymiana filtra oleju silnikowego

Filtr oleju silnikowego (1) znajduje się z prawej strony silnika. Aby uzyskać dostęp do filtra, należy zdjąć tylną prawą pokrywę.

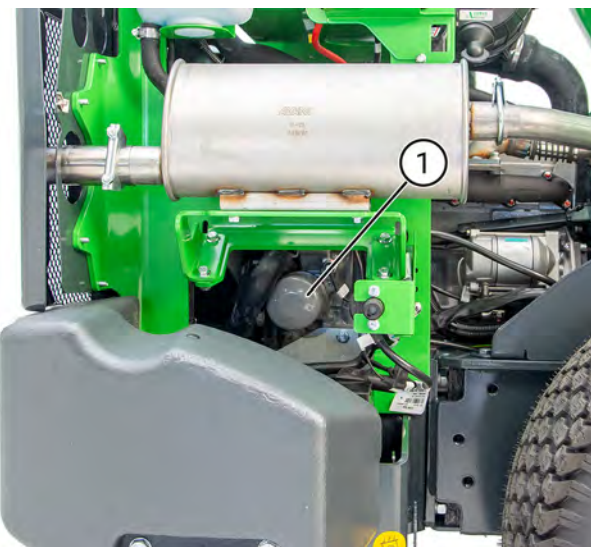

4. Wymiana oleju hydraulicznego

Zużyty olej można odprowadzić pompą ssącą lub złąć przez otwór spustowy po prawej stronie przedniej ramy, przy złączu przegubowym. W obu przypadkach ważne jest, aby oczyścić magnetyczny korek spustowy. Pojemność zbiornika oleju hydraulicznego wynosi 38 l.

Typ oleju hydraulicznego

Zawsze stosować czysty, wysokiej jakości olej hydrauliczny z dodatkami smarnymi. Zalecane są następujące rodzaje oleju:

- Olej mineralny zgodny z wymaganiami ISO VG-46
- Mobil SHC™ Hydraulic EAL Biodegradowalny olej hydrauliczny na bazie oleju mineralnego

Informacje na temat fabrycznie dodanego oleju znajdują się na etykiecie na ładowarce.

Jeżeli temperatura otoczenia jest wysoka, może być wymagany olej o wyższej lepkości. W razie potrzeby skontaktować się z lokalnym przedstawicielem lub serwisem Avant.

W ujemnych temperaturach należy stosować wysokiej jakości olej o szerokim indeksie lepkości, który jest również przeznaczony do stosowania w niskich temperaturach. Właściwy rodzaj oleju ułatwia rozruch w niskich temperaturach i poprawia wydajność pracy ładowarki w trudnych warunkach otoczenia.

NOTYFIKACJA

Nie dopuszcza się stosowania olejów syntetycznych lub biodegradowalnych, które mogą spowodować przedwczesne zużycie i uszkodzenia elementów hydraulicznych. Zastosowanie niewłaściwego typu oleju hydraulicznego unieważni gwarancję.

NOTYFIKACJA

Nigdy nie używać bioolejów. Dozwolony jest wyłącznie bioolej wskazany powyżej. Zapewnia on odporność na zużycie i wydajność układu hydraulicznego. Tylko ten olej może być dodawany bez konieczności płukania obwodów układu hydraulicznego. Zużyty bioolej należy utylizować jak zwykły olej odpadowy. Nigdy nie zrzucić żadnych olejów do środowiska. Olej hydrauliczny należy utylizować zgodnie z lokalnymi przepisami.

5. Wymiana filtrów oleju hydraulicznego

Filtr powrotu oleju hydraulicznego:

- Filtr powrotu oleju hydraulicznego znajduje się na zbiorniku oleju, pod pokrywą przednią. Zdjąć pokrywę i wymienić wkład filtra.



Filtr ciśnieniowy oleju hydraulicznego:

- Filtr ciśnieniowy oleju hydraulicznego (1) znajduje się na górze zespołu pompy hydraulicznej. Filtr ciśnieniowy jest mocowany za pomocą śruby (2) przechodzącej przez stopę filtra.

Podczas montażu nowego filtra należy przetrzeć jego uszczelkę świeżym olejem.



6. Czyszczenie lub wymiana odpowietrznika zbiornika oleju hydraulicznego

W korku znajduje się odpowietrznik z filtrem, który należy czyścić lub wymieniać raz w roku. Kod odpowietrznika z filtrem to A429562.

7. Wymiana filtrów paliwa

W wymagającym środowisku pracy lub przy częstym uzupełnianiu paliwa z kanistrów filtry paliwa muszą być wymieniane częściej niż podczas regularnych przeglądów zgodnie z harmonogramem.

Przewody paliwowe są połączone z filtrem głównym (2) przez filtr wstępny (1). Filtr wstępny znajduje się z lewej strony silnika, obok zbiornika paliwa.

Filtry paliwa należy wymieniać ostrożnie, aby uniknąć wycieku paliwa. W czasie czynności serwisowych należy sprawdzić, że wszystkie części są czyste. Wyrzeć dokładnie całe rozlane paliwo. Czynności serwisowe należy przeprowadzać wyłącznie przy zimnym silniku. Sprawdzić stan przewodów paliwowych i wymienić uszkodzone lub poluzowane zaciski przewodów.

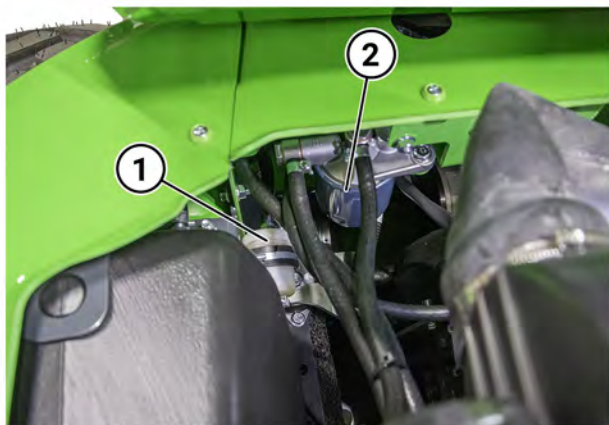

Po wymianie filtra paliwa należy napełnić układ paliwowy, przełączając kluczyk w stacyjce ładowarki do położenia ON, ale nie uruchamiać silnika. Przed rozruchem silnika należy pozwolić, aby pompa elektryczna przez kilka minut przepompowywała paliwo.

8. Kontrola przewodów paliwowych

- Sprawdzić przewody paliwowe i zaciski przewodów pod kątem oznak zużycia lub uszkodzenia. Sprawdzić, czy przewody paliwowe są poprowadzone w taki sposób, aby nie uległy uszkodzeniu na skutek tarcia.
- Wymienić uszkodzone lub poluzowane zaciski węży. Nigdy nie używać ponownie zacisków, które są przeznaczone wyłącznie do jednorazowego użytku.
- W przypadku konieczności wymiany węży paliwowych, należy jednocześnie wymienić wszystkie węże i zaciski. Należy stosować przewody paliwowe zgodne z oryginalną specyfikacją. Należy upewnić się, że przewody paliwowe nie są podłączone do przewodów elektrycznych.
- Dokonać oględzin zbiornika paliwa. Sprawdzić, czy nie widać na nim oznak przetarcia, deformacji i innego zużycia. Uszkodzony zbiornik paliwa musi zostać wymieniony.

- Sprawdzić korek zbiornika paliwa i jego gwinty. W razie potrzeby należy wyczyścić korek. Sprawdzić, czy korek zbiornika paliwa da się wkręcić na gwinty zbiornika paliwa i czy system grzechotki korka działa prawidłowo. Używać wyłącznie oryginalnego korka zbiornika paliwa.

9. Czyszczenie zbiornika paliwa

Zbiornik paliwa należy opróżnić i czyścić raz w roku. W przypadku częstego tankowania ładowarki z kanistrów może zaistnieć potrzeba częstszego czyszczenia zbiornika paliwa.

Przed czyszczeniem zbiornika paliwa lub oddaniem ładowarki na coroczny przegląd, aby zminimalizować ilość odpadów, należy pracować ładowarką do momentu, gdy zbiornik paliwa będzie prawie pusty. Aby oczyścić zbiornik paliwa należy wymontować go z ładowarki, przepłukać zbiornik, dodając niewielką ilość świeżego paliwa, następnie wstrząsnąć zbiornikiem i spuścić paliwo do zbiornika na zużyte paliwo. Powtórzyć opisane czynności kilka razy.

Zużyte paliwo należy dostarczyć do odpowiedniego centrum recyklingu i utylizacji, które będzie w stanie prawidłowo je zutylizować. Nigdy nie odprowadzać paliwa lub oleju do środowiska naturalnego ani do kanalizacji.

10. Sprawdzenie akumulatora i jego kabli, instalacji, stanu i wydajności ładowania

Sprawdzić czystość, zamocowanie i stan akumulatora oraz kabli elektrycznych zgodnie z opisem na stronie 135.

Wydajność akumulatora

Jeżeli wydajność akumulatora uległa pogorszeniu, należy przetestować go za pomocą specjalnego narzędzia serwisowego. Odczyt napięcia akumulatora nie daje dobrej informacji o jego stanie. Sprawdzenie wydajności akumulatora wymaga odpowiedniego narzędzia testowego. W tym celu należy skontaktować się z serwisem Avant.

W razie potrzeby należy wymienić akumulator na inny – takiego samego typu i wielkości jak oryginalny. Należy sprawdzić, czy akumulator jest prawidłowo zamocowany, a jego przewody są w dobrym stanie. Należy również sprawdzić, czy kable są poprowadzone i zamocowane tak, aby nie uległy uszkodzeniu podczas użytkowania.

Akumulator jest uszczelniony i nie wymaga obsługi, co oznacza, że nie wymaga uzupełniania wodą w trakcie eksploatacji. Nie próbować otwierać pokrywy akumulatora.

Typ akumulatora:

Jeżeli konieczna jest wymiana akumulatora, jako zamiennika należy użyć odpowiedniego typu akumulatora. Nieprawidłowy typ akumulatora może spowodować ryzyko pożaru, wybuchu i wycieku kwasu akumulatorowego. Należy używać tylko akumulatora, którego parametry są takie same jak oryginalnie zamontowanego akumulatora.

Numer części: A438875

Typ: 12 V, DIN 575-12 >760 A 77 Ah

Wymiary: D = 277 mm W = 190 mm S = 175 mm

Zawsze ostrożnie obchodzić się z akumulatorem. Zużyte akumulatory należy zawsze poddawać recyklingowi.

11. Kontrola kabli elektrycznych, przekaźników i innych elementów elektrycznych

Sprawdzić pozostałe przewody elektryczne oraz ich ułożenie i zamocowanie zgodnie z opisem na stronie 135. Jeśli na przewodach lub elementach elektrycznych widoczne są oznaki uszkodzeń, należy wyłączyć ładowarkę i odłączyć akumulator. Przed dalszą eksploatacją ładowarki należy wymienić kable i izolatory.

Sprawdzić przekaźniki, kable i skrzynki bezpiecznikowe w pobliżu chłodnicy oleju hydraulicznego po prawej stronie ramy przedniej. Upewnić się, że wszystkie złącza są na swoim miejscu. Sprawdzić wszystkie kable i poszczególne przewody pod kątem śladów uszkodzeń.

12. Kontrola węży hydraulicznych, złączy i innych elementów hydraulicznych

Sprawdzić ułożenie węży hydraulicznych. Zewnętrzna warstwa każdego węża hydraulicznego nie może być uszkodzona w taki sposób, aby widoczna była warstwa wewnętrzna. Wszelkie węże noszące ślady uszkodzeń należy wymienić.

Poruszać węże ręcznie i sprawdzić, czy złącza węży nie są luźne. Sprawdzić złącza hydrauliczne pod kątem wycieków.

Węże hydrauliczne starzeją się wraz z upływem czasu. Narażenie na działanie światła słonecznego może przyspieszyć proces starzenia się węży. Jeśli podczas zginania węża na jego powierzchni pojawiają się pęknięcia, wąż należy wymienić.

13. Kontrola ciśnienia obwodów hydraulicznych

Co roku mierzyć ciśnienie hydrauliczne wysięgnika i hydrauliki roboczej za pomocą adaptera manometru.

Serwis Avant dokona pomiaru ciśnienia w hydrostatycznym układzie napędowym tylko w przypadku podejrzenia niskiego ciśnienia lub słabej sprawności pracy napędu. Procedura pomiaru ciśnienia w układzie napędowym obejmuje sprawdzenie również innych ustawień pompy napędowej. Z tego powodu wszystkie pomiary i regulacje związane z hydrostatycznym układem napędowym i jego pompą o zmiennej prędkości muszą być przeprowadzane przez serwis Avant.

Regulacja ciśnienia hydraulicznego powinna być dokonana przez wykwalifikowanych serwisantów. W przypadku konieczności regulacji ciśnienia hydraulicznego zawsze należy skontaktować się z serwisem Avant. Nie wolno przekraczać podanych wartości ciśnienia dla każdego obwodu hydraulicznego. Nieprawidłowe ustawienie może spowodować znaczne uszkodzenia elementów hydraulicznych ładowarki i jej konstrukcji metalowych. Może to również spowodować uszkodzenie przystawek.



OSTRZEŻENIE

Ryzyko wyrzucenia oleju hydraulicznego – Niewłaściwa obsługa systemu hydraulicznego lub użycie niewłaściwych narzędzi może spowodować wyrzucenie oleju pod ciśnieniem. Zaleca się, aby kontrolę i regulację ciśnienia przeprowadzał wyłącznie kompetentny i wykwalifikowany personel techniczny. W razie potrzeby należy skontaktować się z lokalnym przedstawicielem Avant.

Pomiar ciśnienia z wielozłącza

Zaleca się, aby do pomiarów ciśnienia hydrauliki roboczej używać adaptera manometru A422475.



Ciężenie zaworu regulacyjnego wysięgnika

Na głównym zaworze sterującym wysięgnika i hydrauliki roboczej znajdują się dwa zawory bezpieczeństwa. Ciężenie hydrauliki roboczej może być mierzone z wielozłącza, ale ciśnienie wysięgnika trzeba zmierzyć z zespołu zaworów za pomocą manometru, który posiada złącze pomiarowe. W celu dokonania pomiarów i regulacji należy skontaktować się z serwisem Avant.

Zawór sterujący

1. Zawór bezpieczeństwa hydrauliki wysięgnika
2. Zawór bezpieczeństwa hydrauliki roboczej
3. Złącze do pomiaru ciśnienia wysięgnika

UWAGA: Przewody nie są widoczne na zdjęciu.

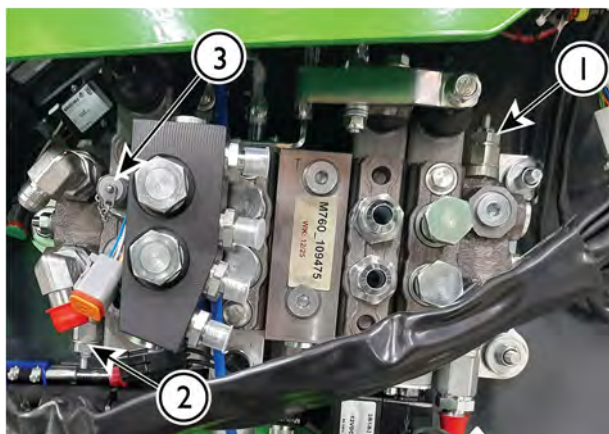

NOTYFIKACJA

Nigdy nie należy ustawiać ciśnienia na wartość przekraczającą zalecane ustawienie. Układy hydrauliczne są przeznaczone do pracy przy określonym poziomie ciśnienia. Inne ustawienia mogą uszkodzić pompy hydrauliczne, zmienić sposób reakcji elementów sterujących i skrócić czas sprawności eksploatacyjnej ładowarki. Gwarancja nie obejmuje uszkodzeń wynikających z nieprawidłowego ustawienia wartości ciśnienia hydraulicznego. Nigdy nie należy usuwać plomb zabezpieczających z zaworów bezpieczeństwa. Ślady manipulacji powodują utratę gwarancji.

Kontrola ciśnienia w układzie napędowym

Ciężenie w układzie napędowym nie może być sprawdzone przez użytkownika. Ciężenie w układzie napędowym powinno być mierzone wyłącznie przez wykwalifikowanych serwisantów. Jeśli moc trakcyjna ładowarki uległa obniżeniu, należy skontaktować się z najbliższym serwisem Avant. Podczas sprawdzania układu napędowego sprawdzić również ciśnienie zaworu regulacji mocy, ciśnienie silników hydraulicznych, ciśnienie zasilania pompy napędowej i ciśnienie zwalniania hamulca. Dwa wkłady zaworu bezpieczeństwa posiadają stałą nastawę ciśnienia i nie podlegają regulacji.

NOTYFIKACJA

Kontrole i pomiary związane z hydrostatycznym układem napędowym powinny być przeprowadzane wyłącznie przez doświadczonych serwisantów. Wymagane jest użycie specjalnych narzędzi.

Regulacja ciśnienia hydraulicznego

Regulacja ciśnienia hydraulicznego powinna być dokonana przez wykwalifikowanych techników serwisu. W przypadku posiadania odpowiedniego sprzętu i umiejętności do samodzielnego wykonania regulacji, należy pamiętać o następujących kwestiach.

1. Obracać śrubę regulacyjną zaworu bezpieczeństwa stopniowo, maksymalnie 1/8 obrotu jednorazowo.
2. Po każdej zmianie sprawdzić ciśnienie.

3. Sprawdzić ponownie ciśnienie po dokręceniu kapturkowej nakrętki zabezpieczającej.
4. Sprawdzić, czy ciśnienie nie przekracza określonych wartości.



Nie przekraczać zalecanych nastaw ciśnienia. Nadmierne ciśnienie hydrauliczne spowoduje wyrzucenie oleju hydraulicznego przez uszkodzony wąż lub uszkodzenie części. Niewłaściwa regulacja spowoduje uszkodzenie i zużycie pomp hydraulicznych, siłowników i silników hydraulicznych. Gwarancja nie obejmuje uszkodzeń wynikających z przekroczenia limitów ciśnienia hydraulicznego.

14. Pomiar i regulacja ciśnienia ładowania pompy o zmiennej wydajności

Pompa hydrauliczna, która jest zintegrowana w obudowie pompy napędowej, przepompowuje olej w zamkniętym, hydrostatycznym układzie napędowym. Obieg oleju jest ważny, ponieważ chłodzi on hydraulikę układu napędowego i silniki napędowe. Ciśnienie i wydajność pompy utrzymuje również hamulec postojowy w stanie otwartym. Do testowania pompy potrzebne są specjalne narzędzia pomiarowe i odpowiednie kwalifikacje. Prosimy o kontakt z najbliższym serwisem Avant.

15. Pomiar i regulacja zaworu regulacji mocy

Zawór regulacji mocy pompy napędu hydraulicznego optymalizuje wydajność pracy ładowarki poprzez ograniczenie dławienia się ładowarki przy szybkim wzroście obciążenia. Zawór jest zamontowany do pompy hydrostatycznego układu napędowego. Jeśli ładowarka łatwo dławi się podczas naciskania pedałów jazdy lub jeśli traci siłę pchania, należy skontaktować się z najbliższym partnerem serwisowym Avant w celu sprawdzenia i regulacji zaworu regulacji mocy. Początkowe ustawienia układu mogą się zmienić po osiadaniu i ustabilizowaniu się elementów układu hydraulicznego po oddaniu ładowarki do eksploatacji. Do bezpiecznego i prawidłowego wykonania tej operacji potrzebne są specjalne narzędzia, urządzenia pomiarowe i odpowiednie kwalifikacje.

16. Regulacja lub wymiana ślizgów wysięgnika teleskopowego

Wysięgnik teleskopowy wyposażony jest w wymienne wkładki ślizgowe. Wkładki ślizgowe są częściami zużywającymi się w czasie stosowania funkcji wysięgnika teleskopowego. Wszystkie wkładki można wymieniać, a nylonowe ślizgi zewnętrznego wysięgnika mogą podlegać regulacji. W ten sposób można kompensować naturalne zużycie i regulować luz pomiędzy zewnętrznym i wewnętrznym elementem teleskopowym. Wskutek użytkowania wysięgnika teleskopowego.

- Na dolnym końcu, wokół wysięgnika zewnętrznego znajdują się pary nylonowych wkładek ślizgowych (nr 1 i 2).
- Dodatkowo, na górnym końcu wysięgnika wewnętrznego, zastosowano pary wkładek ślizgowych ze stopu aluminium i brązu (nr 3 i 4). Aby uzyskać dostęp do wkładek 3 i 4, wysięgnik wewnętrzny należy odłączyć od wysięgnika zewnętrznego. Do operacji tej wymagane jest użycie urządzenia podnoszącego. Zaleca się, aby kontrolę i wymianę wkładek ślizgowych wysięgnika wewnętrznego przeprowadzali profesjonalni serwisanci.

Wkładki ślizgowe 1 i 2

Wkładki ślizgowe 1 i 2 można regulować umieszczając cienkie podkładki regulacyjne pomiędzy wysięgnikiem i wkładką.

Całkowicie wysunąć wysięgnik i docisnąć go do podłoża. Jest to najlepsze ustawienie do założenia podkładki regulacyjnej pod wkładkę ślizgową 1.

Jeżeli jednak zużycie jest znaczące, zaleca się wymianę obu wkładek ślizgowych 1.

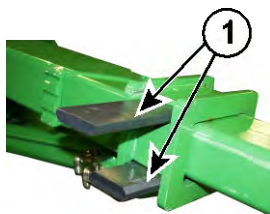
**Wkładki ślizgowe 3 i 4**

Wkładki ślizgowe 3 i 4 na górnym końcu wewnętrznego wysięgnika są bardzo trwałe przy normalnej eksploatacji. Sprawdzają ich stan co 400 godzin pracy i wymieniać przynajmniej po 800 godzinach eksploatacji.

Kontrola odbywa się po wysunięciu wewnętrznego wysięgnika całkowicie z wysięgnika zewnętrznego. Jeżeli wkładki ślizgowe są zużyte do poziomu powierzchni wysięgnika lub jeśli nie jest możliwe wyeliminowanie luzu wysięgnika za pomocą regulacji wkładek 1 i 2, wymienić wszystkie wkładki.

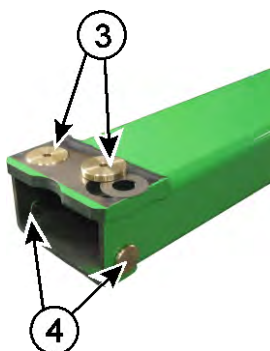
**NOTYFIKACJA**

Aby wymienić ślizgi 3 i 4, wysięgnik musi być częściowo zdemontowany. Bezpieczeństwo prac wymaga użycia urządzenia dźwigowego. Zaleca się zlecenie operacji najbliższemu partnerowi serwisowemu Avant.

Nr katalogowe wkładek ślizgowych

Wkładki ślizgowe 1 i 2: W zestawie wkładek ślizgowych. Zestaw zawiera również arkusze regulacyjne dla wkładek 1 i 2.	A430736
Wkładka ślizgowa 3	A47922
Przekładka pod wkładkę ślizgową 3	A47941
Wkładka ślizgowa 4	A48343

17. Kontrola zamocowania i działania silników napędowych

Sprawdzić dokręcenie śrub mocujących silników napędowych. Śruby te muszą być dokręcone z siłą 200 Nm.

Sprawdzić działanie silników napędowych, na przykład poprzez próbę popchnięcia ładowarką stałej konstrukcji lub górki piasku. Wszystkie cztery koła powinny się kręcić.

18. Sprawdzenie silnika pod kątem wibracji, hałasu i ogólnych osiągow

Pojawienie się niestandardowego hałasu lub wibracji silnika może być objawem postępującego uszkodzenia silnika, co należy natychmiast sprawdzić i przeprowadzić wymagane czynności naprawcze. W przypadku pojawienia się nietypowych wibracji lub hałasu silnika należy skontaktować się z serwisem Avant.

Wentylator chłodzący i części związane z układem chłodzenia mają znaczący wpływ na hałas silnika. Sprawdzić, czy wentylator chłodzący, kanały powietrza i wszelkie materiały tłumiące są w dobrym stanie.

Sprawdzić podkładki montażowe amortyzujące drgania silnika. Wymienić uszkodzone amortyzatory.

Gdy nie ma obciążenia lub gdy silnik pracuje z małym obciążeniem, prawidłowo pracujący silnik utrzymuje stałą prędkość obrotową na wszystkich poziomach obrotów. W przypadku dławienia silnika lub nietypowej zmiany poziomu obrotów, należy sprawdzić silnik i dokonać przeglądu.

Sprawdzić, czy silnik osiąga swoją normalną temperaturę roboczą i utrzymuje ją na stałym poziomie. W przypadku podejrzenia lub zauważenia zmian w osiągnięciach silnika, wzrostu zużycia oleju lub zmiany koloru spalin należy skontaktować się z punktem serwisowym Avant.

19. Sprawdzenie ramy bezpieczeństwa, fotela, pasa bezpieczeństwa, reflektorów i innych elementów bezpieczeństwa

Jeśli któraś z części ładowarki zostanie uszkodzona lub jest w inny sposób niesprawna, należy ją naprawić lub wymienić przed dalszym użytkowaniem ładowarki.

Sprawdzić, przetestować i w razie potrzeby wyczyścić wszystkie urządzenia związane z bezpieczeństwem ładowarki.

- Sprawdzić konstrukcję ROPS i FOPS pod kątem widocznych uszkodzeń. Jeżeli ROPS lub FOPS są uszkodzone, należy je wymienić na nowe.
- Sprawdzić montaż, stan i regulację fotela.
 - Sprawdzić, czy działa układ zawieszenia i czy można go regulować.
 - Sprawdzić działanie układu regulacji. Sprawdzić, czy wszystkie elementy regulacji fotela działają i blokują się w wybranym ustawieniu.
 - Wyczyścić powierzchnię fotela za pomocą odpowiednich środków czyszczących.
- Sprawdzić i przetestować pas bezpieczeństwa.
 - Sprawdzić, czy klamra mocno się blokuje i można ją łatwo zwolnić.
 - Należy sprawdzić zwijanie się pasa. Pas musi zwijać się całkowicie, a przy szybkim pociągnięciu pasa musi się natychmiast zablokować.
 - Wyczyścić pas bezpieczeństwa wilgotną szmatką i delikatnym mydłem.
- Przetestować wszystkie lampy i urządzenia oświetleniowe. Jeśli ładowarka jest wyposażona w zestaw świateł drogowych, należy sprawdzić ustawienie świateł przednich. Sprawdzić i wyczyścić wszystkie elementy odblaskowe.
- Sprawdzić okładziny antypoślizgowe na podłodze ładowarki i na stopniach. Wyczyścić okładziny i, jeśli to konieczne, wymienić je.
- Sprawdzić, czy wspornik serwisowy wysięgnika i blokada ramy znajdują się na swoim miejscu i czy posiadają niezbędne elementy blokujące.
- Sprawdzić działanie dźwiękowego sygnalizatora cofania (jeśli został zainstalowany).

Sprawdzić i przetestować wszystkie dźwignie sterujące, przełączniki i wyposażenie ładowarki

Wykonać te kontrole oprócz tych, które są określone w innych miejscach niniejszej instrukcji.

- Sprawdzić, czy dźwignia sterowania wysięgnika po zwolnieniu wraca do pozycji środkowej. Sprawdzić, czy dźwignia dobrze pracuje i czy w jej mechanizmie nie ma luzu.
- Sprawdzić, czy dźwignia sterowania hydrauliką roboczą po zwolnieniu wraca do pozycji środkowej. Sprawdzić, czy jej płyta blokująca jest prawidłowo wyregulowana.
- Sprawdzić, czy dźwignia sterowania wysięgnika po zwolnieniu wraca do pozycji środkowej

Sprawdzić wyposażenie opcjonalne

Sprawdzić działanie i stan wyposażenia opcjonalnego zainstalowanego w ładowarce:

- Działanie systemu Opticontrol
- Działanie zaworu antypoślizgowego
- Działanie systemu pływania wysięgnika
- Sygnał dźwiękowy cofania
- Światła drogowe.

Jeśli ładowarka posiada kabinę:

- Sprawdzić stan przedniej szyby. Pęknięta lub zużyta szyba przednia musi zostać wymieniona.
- Sprawdzić stan bocznych okien i drzwi. Przetestować, czy zaczep okienka bocznego umożliwia jego pełne otwarcie.
- Sprawdzić młotek do zbitcia szyby w sytuacji awaryjnej i jego oznaczenia. Upewnić się, że młotek jest dostępny i nadaje się do użycia w sytuacjach awaryjnych.
- Sprawdzić, czy drzwi i okna dobrze się zamykają i czy ich uszczelki są w dobrym stanie.
- Sprawdzić działanie wentylatora chłodzącego. Wentylator musi być sprawny.
- Sprawdzić, czy panele wewnętrzne nie są uszkodzone i czy są dobrze zamontowane. Luźne lub uszkodzone panele mogą powodować kontakt z ostrymi krawędziami a w niektórych przypadkach mogą powodować trudności w obsłudze elementów sterujących ładowarki.

20. Serwisowanie hydraulicznego blokowania przystawki (opcja)

Przed rozpoczęciem pracy z przystawką należy codziennie sprawdzić prawidłowe zablokowanie przystawki. Oba sworznie blokujące muszą łatwo przesuwać się całkowicie w dół poprzez otwory we wspornikach mocujących przystawki.

Jeśli sworznie blokujące nie przesuwają się całkowicie w dół, należy wyłączyć ładowarkę i dokonać przeglądu płyty szybkiego montażu przystawki.

Zdjąć osłony z przodu płyty szybkiego montażu przystawki. Oczyszczyć otwory wokół sworzni blokujących oraz siłownik hydrauliczny i jego połączenie. Należy używać suchego smaru PTFE.

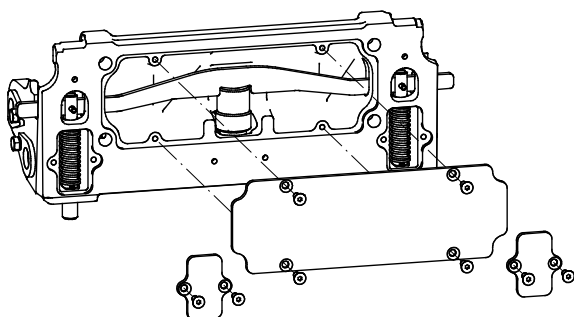

21. Kontrola złącza przegubowego

Sprawdzić, czy nie ma nadmiernego luzu i zapewnić właściwe smarowanie

Złącze przegubowe należy sprawdzić po pierwszych 50 godzinach użytkowaniu, a następnie co najmniej co 400 godzin eksploatacji lub raz w roku. Jeśli w złączu przegubowym występuje luz, należy go usunąć, aby zapobiec poważnemu uszkodzeniu przegubu.

Jeśli w złączu przegubowym występuje luz i nie zostanie on usunięty w odpowiednim czasie, luz ten będzie się szybko zwiększał, powodując poważne uszkodzenia przedniej i tylnej ramy. Zużycie może być spowolnione przez odpowiednie smarowanie i wyeliminowanie luzu (jeśli czynności te zostaną wykonywane na wczesnym etapie). Jeśli w złączu przegubowym występuje luz, należy skontaktować się z serwisem Avant.

Zużycie złącza przegubowego jest zazwyczaj spowodowane brakiem smarowania. Ładowarkę należy utrzymywać w czystości i zapewnić odpowiednie smarowanie złącza przegubowego.

Kontrola dokręcenia śrub

Złącze przegubowe jest mocowane do ramy tylnej za pomocą śrub imbusowych M12. Dokręcenie śrub należy sprawdzić po pierwszych 50 godzinach użytkowania, a następnie co 400 godzin lub co rok.

Śruby złącza przegubowego muszą być dokręcone z siłą 136 Nm.

22. Wymiana filtra powietrza w kabinie

Jeżeli ładowarka jest wyposażona w zamkniętą kabinę, co najmniej raz w roku należy wymieniać filtr powietrza w kabinie. W przypadku częstej pracy ładowarki w warunkach dużego zapylenia filtr należy wymieniać częściej. Na przykład, w przypadku używania ładowarki do sezonowego czyszczenia ulic za pomocą szczotki, sprawdzić filtr przed rozpoczęciem pracy i wymienić go po zakończeniu prac sezonowych.

Sprawdzić, czy filtr powietrza szczelnie przylega do obudowy. Jeśli za filtrem pojawią się oznaki przedostawania się pyłu do kanałów powietrza, należy oczyścić kanały powietrza i założyć nowy filtr, zapewniając jego szczelność z obudową.

23. Serwisowanie klimatyzacji kabiny

Jeżeli ładowarka jest wyposażona w zamkniętą kabinę, aby klimatyzacja działała sprawnie, układ klimatyzacji powinien być serwisowany co 2 lata. Serwis klimatyzacji może być wykonywany wyłącznie przez wykwalifikowany personel.

Typ chłodziwa: R134a

Ilość: ok. 760 g

Typ oleju: STR

24. Resetowanie przypomnienie o przeglądzie

Zresetowanie przypomnienia o przeglądzie na wyświetlaczu wielofunkcyjnym po całkowitym zakończeniu przeglądu okresowego. Przed zresetowaniem należy sprawdzić, czy wszystkie okresowe czynności konserwacyjne i serwisowe zostały wykonane. Wypełnić dziennik serwisowy w niniejszej instrukcji.

Filtry – wykaz filtrów

Aby otrzymywać regularne części serwisowe, u przedstawiciela można zamówić następujące pakiety serwisowe. Aby zamówić części, należy skontaktować się z dealerem Avant lub autoryzowanym serwisem.

Zestaw filtrów	A442098
Filtr powietrza	66060
Filtr paliwa	65248
Filtr paliwa, filtr wstępny	64657
Filtr oleju silnikowego	64627
Filtra ciśnieniowy oleju hydraulicznego	64807
Filtr powrotu oleju hydraulicznego	65227

Dodatkowe filtry

Wkład filtra świeżego powietrza w kabinie GT	A422597
Wkład filtra świeżego powietrza z węglem aktywnym w kabinie GT (opcja)	A427805
Filtr powietrza, filtr wewnętrzny (wymieniać tylko w razie potrzeby)	66061

Układ spalin i bezpieczniki

Bezpieczniki

W tym rozdziale określono lokalizację skrzynek bezpiecznikowych. W przypadku usterki elektrycznej, zawsze najpierw sprawdzać bezpieczniki. Jeśli po wymianie bezpiecznika ponownie dojdzie do jego przepalenia, należy poszukać przyczyny przepalenia przed ponowną wymianą bezpiecznika. Przewody elektryczne lub inne części elektryczne mogą ulec uszkodzeniu, co grozi pożarem. Uszkodzone mogą być kable elektryczne. W razie potrzeby należy skontaktować się z serwisem Avant.

W przypadku konieczności wymiany któregokolwiek z bezpieczników lub przełącznika należy zawsze używać odpowiedniego typu części zamiennych. Stosować tylko bezpieczniki i przełączniki o odpowiednich parametrach. Bezpieczniki lub przełączniki nieprawidłowego typu mogą powodować ryzyko pożaru lub uszkodzenia przewodów lub innych elementów elektrycznych.

Skrzynka bezpiecznikowa dla opcji i elementów sterujących

Łatwo dostępna skrzynka bezpieczników znajduje się pod panelem przednim, obok wysięgnika.



Skrzynka bezpiecznikowa 12 V I

1	15A	ECU (P)	ECU Zwolnienie hamulca postojowego
2	7.5A	Deska rozdzielcza	Deska rozdzielcza
3	15A	12V	Gniazdo elektryczne 12 V
4	3A	OBD 50	Diagnostyka ECU
5	25A	Wentylator	Bezpiecznik wentylatora chłodzenia oleju hydraulicznego

6 Funkcja amortyzacji wysięgnika

Skrzynka bezpiecznikowa 12 V 2

1	20A	Oświetlenie Światła drogowe	Oświetlenie Światła drogowe
2	15A	Joystick	Joystick
3	20A	Podgrzewanie fotela Obrotowe światło ostrzegawcze	Podgrzewanie fotela Obrotowe światło ostrzegawcze
4	30A	Opticontrol	Opticontrol
5	20A	EXTRA Dodatkowe światła robocze	Dodatkowe światła robocze
6	10A	Spryskiwacz i wycieraczka przedniej szyby	Spryskiwacz i wycieraczka przedniej szyby

Bezpiecznik główny

Bezpiecznik główny z tyłu ładowarki, po prawej stronie silnika. Aby uzyskać pełny dostęp do bezpiecznika głównego, należy zdjąć tylny prawy panel ładowarki i pokrywę bezpiecznika głównego.

W przypadku przepalenia bezpiecznika głównego nie należy próbować naprawiać ładowarki, aby zapobiec ryzyku pożaru i ograniczyć dalsze uszkodzenia ładowarki. Wyjąć akumulator z ładowarki. Następnie skontaktować się z autoryzowanym serwisem Avant w celu przeprowadzenia dokładnej kontroli układów elektrycznych ładowarki.



Bezpieczniki w kabinie GT

W kabinie GT, w pobliżu klamry pasa bezpieczeństwa, znajduje się dodatkowa skrzynka bezpiecznikowa.

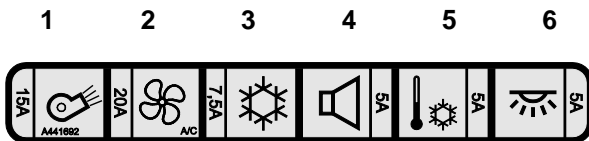

1. Wentylator grzejnika
2. Wentylator skraplacza
3. Sprężarka
4. Pilot
5. Termostat klimatyzatora
6. Oświetlenie wewnętrzne

Przełączniki

Przełączniki są zainstalowane pod przednim panelem środkowym obok wysięgnika. Ilość i funkcja zainstalowanych przełączników zależy od zainstalowanych opcji i wyposażenia ładowarki. Jeśli nie są przepalone bezpieczniki, a wystąpiła awaria związana z działaniem układu elektrycznego, należy sprawdzić przełączniki.

Przełączniki pod panelem przednim:



Jednostka rozdziału mocy pojazdu

Po prawej stronie komory silnika znajduje się jednostka rozdziału mocy elektrycznej (PDU).

PDU steruje wieloma funkcjami elektrycznymi ładowarki. W PDU znajdują się dodatkowe bezpieczniki i przełączniki, ale przed otwarciem pokrywy PDU należy zawsze najpierw sprawdzić inne bezpieczniki ładowarki.



NOTYFIKACJA

Przed otwarciem obudowy jednostki PDU należy zawsze odłączyć akumulator. Wyrzucić pokrywę i strefę w jej pobliżu, aby usunąć kurz i wilgoć. W czasie zamykania pokrywy należy sprawdzić, czy uszczelka jest czysta i idealnie dopasowana.

Testowanie PDU:

W przypadku problemów związanych z funkcjami elektrycznymi ładowarki, należy sprawdzić zasilanie PDU:

1. Wyłączyć silnik ładowarki.
2. Ustawić kluczyk zapłonu w położeniu wyłączonym (OFF).
3. Ustawić wyłącznik akumulatora w położeniu włączonym (ON).
4. Nacisnąć przycisk testowy (2). Dioda LED11 (1) świeci na zielono, gdy bezpiecznik główny jest sprawny i jednostka PDU jest zasilana prądem elektrycznym.

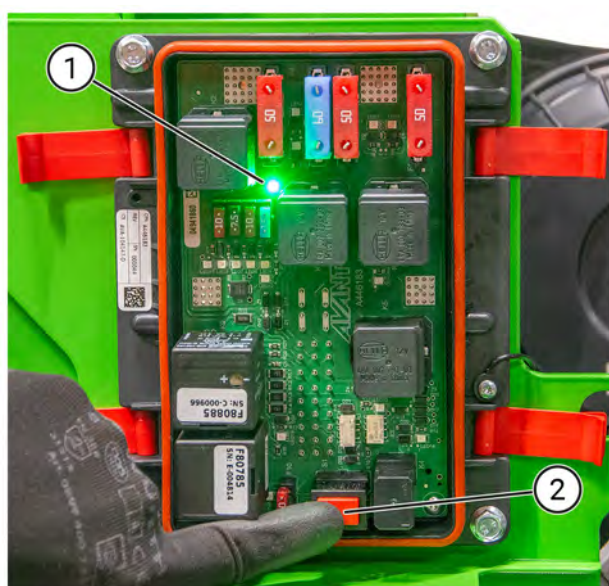
**Testowanie bezpieczników**

W przypadku problemów związanych z instalacją elektryczną, gdy bezpieczniki w skrzynkach bezpiecznikowych ładowarki nie są uszkodzone, można sprawdzić bezpieczniki w module PDU:

1. Wyłączyć silnik ładowarki.
2. Ustawić kluczyk zapłonu w położeniu wyłączonym (OFF).
3. Ustawić wyłącznik akumulatora w położeniu włączonym (ON).
4. Nacisnąć przycisk testowy. Czerwona kontrolka (3) zapala się tylko w przypadku uszkodzonych lub wyjętych bezpieczników (4).

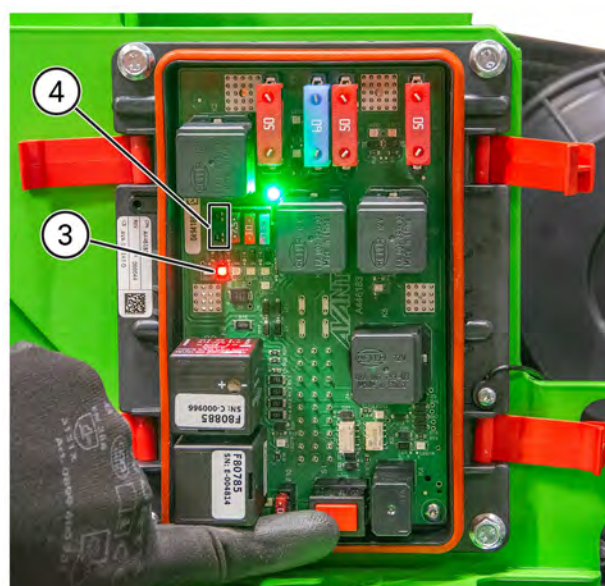
**NOTYFIKACJA**

Akumulator może nie być wystarczająco naładowany, aby uruchomić ładowarkę, nawet jeśli PDU otrzymuje zasilanie 12 V DC.

Rozruch z akumulatora innego pojazdu i zasilanie pomocnicze

W razie potrzeby silnik można uruchomić z akumulatora zewnętrznego, używając odpowiednich przewodów rozruchowych o dużym przekroju żyły. Alternatywnie, można użyć osobnego urządzenia wspomagającego rozruch z wewnętrzną baterią. W takim przypadku należy zapoznać się z instrukcjami dotyczącymi prawidłowego użytkowania takiego urządzenia.

Rozruch z akumulatora innego pojazdu i zasilanie pomocnicze

W razie potrzeby silnik można uruchomić za pomocą dodatkowego źródła zasilania, stosując odpowiednie (wystarczająco mocne) kable rozruchowe.

1. Podłączyć jeden koniec kabla dodatniego do dodatniego (+) bieguna rozładowanego akumulatora.
2. Podłączyć drugi koniec kabla dodatniego do dodatniego (+) bieguna naładowanego akumulatora.
3. Podłączyć jeden koniec kabla ujemnego do ujemnego (-) bieguna naładowanego akumulatora.
4. Podłączyć drugi koniec kabla ujemnego do niepomalowanej, metalowej części silnika ładowarki, w której znajduje się wyładowany akumulator, możliwie jak najdalej od rozładowanego akumulatora.



OSTRZEŻENIE

Ryzyko rozlania się kwasu akumulatorowego i innych obrażeń – Procedurę rozruchu z akumulatora innego pojazdu należy stosować tylko wtedy, gdy nie są dostępne inne środki umożliwiające rozruch. W czasie rozruchu z akumulatora innego pojazdu, rozładowany akumulator (zwłaszcza jeśli jest uszkodzony, zużyty lub zamrożony) może eksplodować i spowodować rozprysk kwasu. Rozruchu z akumulatora innego pojazdu być stosowany tylko wtedy, gdy nie są dostępne inne środki. Rozruchu z akumulatora innego pojazdu nie należy wykonywać kilka razy pod rząd. Zawsze, gdy jest to możliwe, akumulator należy ładować za pomocą zewnętrznego prostownika.

**OSTRZEŻENIE**

Niebezpieczeństwo niekontrolowanego ruchu i kontaktu z ruchomymi lub gorącymi częściami, iskrami i ogniem oraz uszkodzenia silnika – Nigdy nie wolno omijać akumulatora ani podłączać przewodów bezpośrednio do rozrusznika silnika. Istnieje niebezpieczeństwo poważnych obrażeń ciała spowodowanych przez ruchome części silnika i niekontrolowany ruch ładowarki. Uszkodzeniu może ulec również silnik, jego elementy elektryczne lub jednostka sterowania. Jeśli ładowarki nie da się uruchomić z jej własnego akumulatora, należy zawsze postępować zgodnie z zalecaną procedurą rozruchu z akumulatora innego pojazdu lub dodatkowego akumulatora pomocniczego.

**PRZESTROGA**

Przeczytać instrukcję obsługi pojazdu, który zapewnia zasilanie pomocnicze, aby upewnić się, że pojazd nadaje się do tego celu. Pojazd może ulec uszkodzeniu przy podawaniu dodatkowej mocy rozruchowej.

NOTYFIKACJA

Należy zawsze zapoznać się z instrukcją obsługi pojazdu, z którego pobierane jest zasilanie na potrzeby rozruchu ładowarki. Producent drugiego pojazdu mógł zabronić podawania lub odbierania zasilania pomocniczego za pomocą przewodów rozruchowych i mogą istnieć specjalne przepisy związane z podłączeniem przewodów rozruchowych. Nie wszystkie pojazdy są zaprojektowane tak, aby podawać lub odbierać moc do rozruchu pojazdu. Pojazd może ulec uszkodzeniu przy podawaniu lub odbieraniu dodatkowej mocy rozruchowej. Firma Avant nie ponosi odpowiedzialności za szkody powstałe w wyniku podania lub odebrania zasilania pomocniczego.

**PRZESTROGA**

Ryzyko porażenia prądem, iskier, pożaru i oparzeń –
Zawsze używać dobrej jakości przewodów rozruchowych, które mają w dobrym stanie zaciski i izolatory. Sprawdzić, czy przekrój poprzeczny przewodu zasilającego jest wystarczająco duży dla silników wysokoprężnych. Należy zawsze stosować się do zalecanej procedury podłączania i odłączania. Należy również sprawdzić instrukcję obsługi drugiego pojazdu, który podaje lub odbiera zasilanie, w celu uzyskania ewentualnych dodatkowych instrukcji. W przypadku braku pewności odnośnie sposobu prawidłowego podłączenia przewodów, należy skontaktować się z serwisem.

Kable, które są uszkodzone, źle zamocowane lub mają zbyt mały przekrój mogą się nagrzewać lub nawet palić. Należy zapoznać się z instrukcjami dostarczone przez producenta kabli rozruchowych. Podczas rozruchu wysokoprężnego silnika ładowarki przez kable przepływa duży prąd.

Utylizacja po wycofaniu z eksploatacji

Po wycofaniu ładowarki z eksploatacji należy poddać ją recyklingowi i odpowiednio zutylizować. Spuścić i zebrać wszystkie płyny oraz oddać je do utylizacji zgodnie z obowiązującymi przepisami. Zdemontować ładowarkę i oddzielić różne materiały, takie jak plastik, stal i guma, oraz poddać każdy materiał recyklingowi. Nie dopuszczać do wycieku cieczy lub wyrzucania innych elementów do środowiska naturalnego.

Rozwiązywanie problemów

Poniżej przedstawiono możliwe przyczyny typowych problemów. Dodatkowe przyczyny związane z silnikiem można znaleźć w instrukcji obsługi silnika. W przypadku, gdy problem dotyczy eksploatacji maszyny, sprawdzić listę usterek i sposoby rozwiązywania problemów, a jeżeli problem nie ustępuje, skontaktować się z najbliższym punktem serwisowym.

Problem	Możliwa przyczyna	Rozwiązanie	
Nie można uruchomić silnika	Wykrywanie obecności operatora	W celu uruchomienia silnika operator musi siedzieć w fotelu. Przełącznik WOM musi być w położeniu wyłączonym (OFF).	
	Wciśnięty pedał jazdy	Zwolnić pedał jazdy. Silnik nie uruchamia się po wciśnięciu pedału jazdy. Stan przełączników pedałów można sprawdzić na wyświetlaczu wielofunkcyjnym.	
	Wyłączony wyłącznik główny	Włączyć wyłącznik główny.	
	Rozładowany akumulator, zbyt niskie napięcie akumulatora	Sprawdzić i naładować akumulator. Napięcie akumulatora można odczytać na wyświetlaczu wielofunkcyjnym.	
	Przepalony bezpiecznik		Sprawdzić bezpieczniki. Jeżeli bezpiecznik ponownie ulegnie przepaleniu, zidentyfikować przyczynę. Skontaktować się z punktem serwisowym. Bezpiecznik F11 w PDU jest przeznaczony dla cewki rozrusznika.
			Należy również sprawdzić główny bezpiecznik zainstalowany w kablach akumulatora.
	Źle podłączone kable akumulatora	Sprawdzić kable i końcówki biegunowe akumulatora. Wyczyścić i dokręcić (jeśli to konieczne).	
Problem dotyczący silnika	Na stronach informacyjnych wyświetlacza wielofunkcyjnego należy sprawdzić ewentualne kody usterek.		
Rozrusznik obraca silnikiem, ale silnik nie uruchamia się lub uruchamia się, ale natychmiast zatrzymuje	Ustawienie się kluczyka zapłonu w nieprawidłowym położeniu	Sprawdzić, czy kluczyk zapłonu nie obrócił się bezpośrednio do położenia OFF.	
	Dźwignia sterowania hydrauliki roboczej ustawiona w położeniu zablokowanym	Ustawić dźwignię w położeniu środkowym (neutralnym).	
	Niski poziom paliwa, brak paliwa lub niewłaściwy rodzaj paliwa	Napełnić zbiornik odpowiednim rodzajem paliwa. Spuścić wodę z filtra paliwa. Napełnić układ paliwowy, patrz strona .	
	Do silnika nie dopływa paliwo, niedrożny filtr paliwa lub przewód paliwowy		Spuścić wodę z filtra paliwa. Napełnić układ paliwowy, patrz strona .
			Sprawdzić, czy przewody paliwowe i filtr paliwa są czyste i nie zostały zamrożone. Wymienić filtr paliwa, wyczyścić przewody paliwowe. Jeżeli zastosowano paliwo, które nie zostało zaprojektowane dla niskich temperatur, a temperatura spadła poniżej dopuszczalnej temperatury eksploatacyjnej paliwa, należy wymienić filtry paliwa. W zbyt niskiej temperaturze paliwo osadza resztki parafiny w filtrach i przewodach paliwowych, blokując przepływ paliwa.
			Opróżnić i wyczyścić zbiornik paliwa. Sprawdzić, czy wylot zbiornika paliwa nie jest zablokowany.
	Świece żarowe są uszkodzone	Sprawdzić bezpieczniki i przekaźnik	
	Niska temperatura otoczenia	Stosować odpowiedniego rodzaju olej silnikowy i hydrauliczny. Oleje przeznaczone do pracy w niskich temperaturach znacznie ułatwiają rozruch na zimno. Patrz zalecenia podane w niniejszej instrukcji obsługi.	
Rozładowany lub niesprawny akumulator	Dokonać rozruchu silnika z zewnętrznego akumulatora (patrz strona 153), a następnie naładować akumulator lub, jeśli jest uszkodzony, wymienić go.		

Problem	Możliwa przyczyna	Rozwiązanie
Przegrzewanie się silnika	Zabrudzona chłodnica	Wyczyścić chłodnicę i wentylator od strony silnika.
	Zabrudzenia wokół silnika	Należy dokładnie wyczyścić silnik i powierzchnie w jego otoczeniu.
	Niski poziom chłodziwa	Dolać płyn chłodzący.
	Nieszczelny układ chłodzenia	Sprawdzić szczelność pokrywy zbiornika ciśnieniowego płynu chłodzącego. Sprawdzić układ chłodzenia oraz wszystkie przewody i połączenia.
Przystawka hydrauliczna nie działa po przesunięciu dźwigni sterowania hydrauliką roboczą.	Odłączone węże przystawki lub nieodpowiednio zablokowane wielozłącze	Upewnić się, że wielozłącze jest prawidłowo podłączone.
	Uszkodzone i niewłaściwie podłączone szybkozłącza będą ograniczały lub blokowały przepływ oleju.	Wymienić szybkozłącza w wielozłączu.
	Usterka przystawki.	Sprawdzić inną przystawkę, jeżeli to możliwe.
	Tryb błędny pracy	Patrz tryby Opticontrol® na stronie 67.
Węże przystawki nie są podłączone do dodatkowego przedniego lub tylnego przyłącza.	Ciśnienie wsteczne w przewodach hydrauliki roboczej	Zwolnić ciśnienie przesuwając dźwignię sterowania hydrauliki roboczej w obu kierunkach. Konieczny może być zrzut ciśnienia z układów przystawki.
Przegrzewanie się układu hydraulicznego	Niski poziom oleju hydraulicznego	Sprawdzić i uzupełnić (patrz strona 130).
	Zabrudzona chłodnica oleju	Wyczyścić chłodnicę i wentylator.
	Niesprawny wentylator	Sprawdzić i wyczyścić, w razie potrzeby wymienić.
	Ograniczony przepływ oleju hydraulicznego	W przypadku stosowania przystawek wymagającej dużego przepływu sprawdzić, czy zawór hydrauliki roboczej jest całkowicie otwarty. W razie potrzeby ustawić płytę blokującą.
	Przeciążenie układu hydraulicznego	Używać przystawek przy niższych obrotach silnika, wybrać ustawienie z 1 pompą, sprawdzić przystawkę pod kątem usterek.
Ładowarka nie rusza nawet po zwolnieniu hamulca postojowego.	Wyłącznik WOM w położeniu włączonym (ON)	Ustawić wyłącznik WOM z powrotem w położeniu OFF w celu aktywacji pedałów jazdy
	Niezapięty pas bezpieczeństwa	Jeśli ładowarka jest wyposażona w system kontroli obowiązkowego zapięcia pasa bezpieczeństwa, należy zapiąć pas bezpieczeństwa. Odpiąć pas bezpieczeństwa i zapiąć go ponownie.
	Nieprawidłowe podłączenie okablowania włącznika hamulca postojowego, przepalony bezpiecznik lub uszkodzony włącznik	Sprawdzić przewody, bezpiecznik i włącznik, w razie potrzeby naprawić. Skontaktować się z punktem serwisowym.
	Niskie ciśnienie ładowania układu hydraulicznego	Skontaktować się z serwisem w celu sprawdzenia ciśnienia.
	Niski poziom oleju hydraulicznego	Sprawdzić poziom oleju hydraulicznego i, jeśli to konieczne, uzupełnić olej.
	Nieprawidłowe działanie zaworu elektromagnetycznego	Sprawdzić i, jeśli to konieczne, wymienić. Skontaktować się z punktem serwisowym.

Rejestr konserwacji

1. Klient _____
2. Model ładowarki _____ Numer seryjny _____
3. Data dostawy _____

Data naprawy dd / mm / rrrr	godz. pracy	Uwagi	Naprawę wykonał: Pieczętka/podpis
___/___/____	___/ 50 h		
___/___/____	___/ 450 h		
___/___/____	___/ 850 h		
___/___/____	___/ 1250 h		
___/___/____	___/ 1650 h		
___/___/____	___/ 2050 h		
___/___/____	___/ 2450 h		
___/___/____	___/ 2850 h		
___/___/____	___/ 3250 h		
___/___/____	___/ 3650 h		
___/___/____	___/ 4050 h		

SPIS ALFABETYCZNY

A

Adaptory złączy - 106

B

Bezpieczeństwo przede wszystkim - 8

Bezpieczeństwo robót ziemnych - 21

Bezpieczeństwo w kabinie - 81

Bezpieczniki - 24, 150

Blokada mechanizmu różnicowego X-lock (Cross-lock) i system antypoślizgowy - 57, 92

C

Charakterystyka silnika – 735 - 40

Codzienna konserwacja i przeglądy - 86, 89, 119

Codziennie i rutynowe procedury konserwacyjne - 122

Codziennie przeglądy i okresowy harmonogram obsługi - 118

Czyszczenie lub wymiana odpowietrznika zbiornika oleju hydraulicznego - 141

Czyszczenie ładowarki - 123

Czyszczenie zbiornika paliwa - 142

D

Definicje - 39, 47

Deska rozdzielcza - 57

Doczepianie lub odczepianie obciążników - 71, 72

Dodatkowe przyłącza hydrauliki roboczej, przód i tył (opcja) - 74

Dodatkowe przyłącze hydrauliczne - 65, 105

Dodawanie smaru do punktów smarowania - 126

Dostępne opcje - 6

Dźwignia przepustnicy ręcznej - 55, 63

Dźwignia sterowania dodatkowego przyłącza

hydrauliki roboczej (opcja) - 65

Dźwignia sterowania wysięgnikiem i łyżką - 55, 62

E

Elementy sterujące i opcje ładowarki - 54

F

Filtry – wykaz filtrów - 149

Fotel - Pasy bezpieczeństwa i regulacja fotela - 76

Fotel z amortyzacją - 76

Fotel z zawieszeniem (kabina GT) - 77

Fotel z zawieszeniem pneumatycznym (opcja dla kabiny GT) - 77

Funkcja amortyzacji wysięgnika (opcja) - 56, 70

Funkcja pływania wysięgnika - 69

G

Główne elementy urządzenia - 27

Gniazdo elektryczne 12 V - 55, 68

Gorące spaliny - 14

Gwarancja Avant - 7

H

Holowanie (wznawianie eksploatacji) - 112

Hydraulic oil type - 140

Hydrauliczna płyta montażowa przystawki - 56, 102

I

Informacje dotyczące kontroli emisji - 40

Informacje ogólne - 39

J

Jednostka rozdziału mocy pojazdu - 151

Joystick – 8 funkcji (opcja) - 64

K

Kabiny (opcje) - 80

Kalibracja czujnika obciążenia - 49, 139

Kierowanie maszyną - 95

Kluczyk zapłonu - 55, 87

Komora silnika i przestrzeń do przechowywania w ładowarce - 115

Kontrola akumulatora i kabli elektrycznych - 135, 142, 143

Kontrola ciśnienia obwodów hydraulicznych - 143

Kontrola dokręcenia śrub, nakrętek i złączy - 128

Kontrola działania hamulca postojowego - 138

Kontrola elementów sterowania - 138

Kontrola kabli elektrycznych, przekaźników i innych elementów elektrycznych - 143

Kontrola kół - 129

Kontrola poziomu oleju hydraulicznego - 130, 158

Kontrola poziomu oleju silnikowego - 133

Kontrola poziomu płynu chłodzącego silnika - 34, 134

Kontrola przewodów paliwowych - 142

Kontrola separatora wody - 134

Kontrola węży hydraulicznych, złączy i innych elementów hydraulicznych - 143

Kontrola wkładu filtra powietrza silnika - 135, 140

Kontrola zamocowania i działania silników napędowych - 129, 146

Kontrola złącza przegubowego - 148

Kontrole i rutynowa konserwacja silnika - 133

Kontrole po uruchomieniu ładowarki - 138

Kwalifikacje operatora - 6

L

Lusterka - 79

Ł

Łańcuchy śniegowe - 43

M

Modyfikacje - 20

Montaż podpory serwisowej i blokady ramy. - 117

N

Niebezpieczne strefy dookoła ładowarki - 12

O

Obciążenie przewracające - Wykres obciążenia - 52

Obciążniki - 71

Obrotowe światło ostrzegawcze (opcja) - 56, 79

Obsługa ciężkich ładunków - 15, 96

Obsługa hydrauliki roboczej - 104

Obsługa okresowa - 140

Omówienie elementów sterowniczych - 55

Opcje mocowania ładunku - 110

Opis ładowarki - 25

Opony - 42

Opony pełne z balastem - 15, 17, 44

Opticontrol® - 56, 65

OptiDrive® - 91

Ostrzeżenia i symbole na wyświetlaczu - 59

Oznaczenia i tabliczki - 28

P

Panel sterowania przystawką montowaną z tyłu (opcja) - 68, 158

Pas bezpieczeństwa - 12

Pedały jazdy - 55, 90

Podgrzewanie fotela - 57, 58, 76

Podłączanie przystawek - 101

Podłączanie węży hydraulicznych przystawki - 103

Podnoszenie ładowarki - 112

Podnośnik tylny (opcjonalny) - 75

Pokrowiec transportowy - 109

Pomiar i regulacja ciśnienia ładowania pompy o zmiennej wydajności - 145

Pomiar i regulacja zaworu regulacji mocy - 145

Port diagnostyki - 55, 68

Postępowanie w przypadku przewrócenia się maszyny. - 97

Praca w pobliżu linii energetycznych - 20

Praca w zimnych warunkach - 93

Praca z przystawkami - 99

Prace na nierównym terenie, pochyłościach i w pobliżu wykopów - 17

Prędkość jazdy i siła uciągu - 43

Przechowywać instrukcję w maszynie. - 6

Przed uruchomieniem - 86

Przełączniki - 151

Przełącznik i wskaźniki - 55, 57

Przełącznik świateł (zestaw świateł drogowych) - 55, 79

Przełącznik WOM - 67

Przełączniki na panelu - 55, 56, 57, 102

Przepływ oleju hydrauliki roboczej - 39, 44, 63, 67, 100, 104

Przeznaczenie urządzenia - 4

Punkty mocowania - 108

R

Rama ochronna (ROPS) i daszek (FOPS) - 19

Regulacja fotela - 76

Regulacja lub wymiana ślizgów wysięgnika teleskopowego - 127, 145

Rejestr konserwacji - 118, 160

Resetowanie przypomnienie o przeglądzie - 148

Rozgrzać ładowarkę przed rozpoczęciem pracy. - 93

Rozruch z akumulatora innego pojazdu i zasilanie pomocnicze - 23, 153, 157

Rozwiązywanie problemów - 88, 157

Ryzyko uduszenia – Zapewnić wentylację - 13

S

Safe stopping procedure - 89

Serwisowanie hydraulicznego blokowania przystawki (opcja) - 148

Serwisowanie i konserwacja - 9, 113

Serwisowanie klimatyzacji kabiny - 148

Składowanie - 111

Składowanie, transport, punkty mocowania i podnoszenie - 9, 108

Specyfikacja techniczna - 38

Sprawdzenie akumulatora i jego kabli, instalacji, stanu i wydajności ładowania - 22, 142

Sprawdzenie filtra powietrza w kabinie - 131

Sprawdzenie ogólnego stanu ładowarki - 123

Sprawdzenie przystawki i płyty szybkiego montażu przystawki - 130

Sprawdzenie ramy bezpieczeństwa, fotela, pasa bezpieczeństwa, reflektorów i innych elementów bezpieczeństwa - 147

Sprawdzenie ruchomości wysięgnika - 138

Sprawdzenie silnika pod kątem wibracji, hałasu i ogólnych osiągnięć - 146

Spryskiwacz i wycieraczka przedniej szyby - 55, 81, 119

Spryskiwacz i wycieraczka przedniej szyby (Kabina L) - 56, 82

Sprzęt ochrony indywidualnej - 18

Sterowanie układu hydrauliki roboczej (przystawki hydrauliczne) - 62, 74, 104

Sterowanie w trybie jazdy - 90

Sterowanie wysięgnikiem, układem hydrauliki roboczej i innymi funkcjami. - 62, 88

Sygnal dźwiękowy cofania (opcja) - 74

System ochrony przed spadającymi przedmiotami (FOPS) - 20

System samopoziomowania wysięgnika (opcja) - 69

Szacowanie rzeczywistego udźwigu - 53

Ś

Światła - 78

Światła robocze - 78

T

Telescopic boom control lever - 63

Transport materiałów - 49, 63, 96

Transport na przyczepie - 109

Tyłna płyta montażowa przystawki (opcja) - 74

U

Udźwig nominalny - 17, 46, 52, 58, 63

Układ elektryczny i obsługa akumulatora - 22, 135, 136

Układ spalin i bezpieczniki - 24, 150

Upewnić się, że obowiązujące instrukcje są zawsze dostępne. - 5

Uruchamianie ładowarki - 86

Uruchomienie silnika - 88

Ustawienia z 1 pompą i 2 pompami - 67

Utylizacja po wycofaniu z eksploatacji - 155

Uwagi - 161, 162

Uzupełnienie paliwa - 122

Używać tylko czystego paliwa. - 122

W

W przypadku dodania lub zdjęcia obciążników - 71, 139

Wentylacja i ogrzewanie - 56, 82

Wizualne sprawdzenie wysięgnika, sworzni obrotowych i innych metalowych konstrukcji - 123, 127

Włącznik hamulca postojowego - 56, 64

Wprowadzenie - 3

Wskaźnik obciążenia - 49

Wstęp - 3

Wykresy obciążenia - 48

Wykresy obciążenia dla innych przystawek - 48

Wyłączanie silnika (Procedura bezpiecznego zatrzymania) - 89, 96

Wyłącznik akumulatora - 24

Wymagania dotyczące oleju silnikowego - 41

Wymagania dotyczące paliwa - 41

Wymagania odnośnie przystawek - 99

Wymiana filtra oleju silnikowego - 140

Wymiana filtra powietrza silnika - 140

Wymiana filtra powietrza w kabinie - 148

Wymiana filtrów oleju hydraulicznego - 141

Wymiana filtrów paliwa - 141

Wymiana oleju hydraulicznego - 140

Wymiana oleju silnikowego - 140

Wymiary - 38

Wysokość i szerokość - 38

Wyświetlacz wielofunkcyjny - 55, 57, 58

Z

Zabezpieczenie przed pożarem - 23

Zaczepek holowniczy (opcja) - 73

Zalecane zastosowanie ładowarki - 89

Zalecenia ogólne - 8, 85

Zasady bezpieczeństwa - 113

Zestaw dodatkowych świateł roboczych (opcja) - 56, 78

Zestaw świateł przednich, światła ostrzegawczego, migaczy i świateł odblaskowych (opcja) - 79

Znamionowy udźwig roboczy - 37, 39, 50

Zwalnianie ciśnienia resztkowego z układu hydraulicznego - 89, 105



735

EN

EC DECLARATION OF CONFORMITY**Manufacturer:**

Avant Tecno Oy
Ylötie 1, 33470 Ylöjärvi, Finland

Technical Construction File Location:

Same as Manufacturer

We hereby declare that the machine detailed in this document conforms to the following EC Directives

2006/42/EC (Machinery)

Conformity Assessment Procedure
Self-certification

2014/30/EC (EMC)

Conformity Assessment Procedure
Self-certification

2000/14/EC (Noise Emission)

Conformity Assessment Procedure
Type-test
Eurofins Expert Services Oy
PL 47, 02151 Espoo, Finland

Sound Power Level

Guaranteed	98 dB(A)
Measured	98 dB(A)

Jani Käkälä
Dyrektor zarządzający
10.8.2023 Ylöjärvi, Finland

Original language

PL

DEKLARACJA ZGODNOŚCI WE**Producent:**

Avant Tecno Oy
Ylötie 1, 33470 Ylöjärvi, Finland

Miejsce przechowywania dokumentacji technicznej:

Producent

Niniejszym deklarujemy, że maszyna wymieniona w niniejszym dokumencie spełnia wymagania następujących dyrektyw WE

2006/42/WE (dyrektywa maszynowa)

Procedura oceny zgodności
Autocertyfikacja

2014/30/EC (dyrektyw w sprawie kompatybilności magnetycznej)

Procedura oceny zgodności
Autocertyfikacja

2000/14/EC (Emisja hałasu)

Procedura oceny zgodności
Badania typu
Eurofins Expert Services Oy
PL 47, 02151 Espoo, Finland

Poziom ciśnienia akustycznego

Gwarantowany	98 dB(A)
Zmierzony	98 dB(A)

Jani Käkälä
Dyrektor zarządzający
10.8.2023 Ylöjärvi, Finland

Tłumaczenie wersji oryginalnej
Translation of original language



AVANT[®]

Avant Tecno Oy

Ylötie 1

FIN-33470 YLÖJÄRVI, FINLAND

Tel. +358 3 347 8800

e-mail: sales@avanttecno.com

Firma Avant realizuje procedury ciągłego doskonalenia i zastrzega sobie prawo do wprowadzania zmian w specyfikacjach bez uprzedniego zawiadomienia.
© 2023 Avant Tecno Oy. Wszelkie prawa zastrzeżone.

www.avanttecno.com