

AVANT[®]

420

Instruksjonsbok 2023-

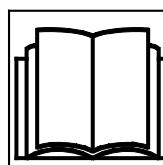

Les denne brukerhåndboken, sikkerhetsetikettene og andre sikkerhetsrelaterte instruksjoner før du bruker lasteren. Hvis du ikke følger disse instruksjonene er det fare for alvorlig skade. Ta vare på alle håndbøker for senere referanse.

INNHOOLD

INNLEDNING 3

| | |
|---|---|
| Forord..... | 3 |
| Pass på at alle relevante håndbøker og instruksjoner er tilgjengelig..... | 4 |
| Bruksområde..... | 5 |
| Avants garanti..... | 7 |

SIKKERHET FØRST 8

| | |
|---|----|
| Generelle sikkerhetsanvisninger | 8 |
| Håndtering av tunge laster..... | 13 |
| Bruk på ujevne flater, hellinger og i nærheten av grøfter | 14 |
| Personlig sikkerhet og verneutstyr..... | 16 |
| Det elektriske systemet og håndtering av batteriet..... | 19 |

BESKRIVELSE AV LASTEREN 21

| | |
|---|----|
| Identifikasjon av kompaktlasteren..... | 21 |
| Hoveddelene på lasteren..... | 23 |
| Skilt og klistremerker..... | 24 |
| Tekniske spesifikasjoner | 32 |
| Krav til motorolje | 34 |
| Dekk..... | 36 |
| Oljestrøm for arbeidshydraulikken | 37 |

LØFTEKAPASITET 39

| | |
|--------------------------------|----|
| Nominell driftskapasitet | 41 |
| Tipplast - lastdiagram | 43 |

LASTERENS KONTROLLER OG EKSTRA..... 45

| | |
|---|----|
| Oversikt over kontroller | 46 |
| Dashbord..... | 48 |
| Kontroll av lastearmen, arbeidshydraulikk og andre funksjoner | 50 |
| Bomflyt (ekstraustyr)..... | 54 |
| Motvekker | 55 |
| Ekstra arbeidshydraulikkuttak, foran og bak (ekstraustyr)..... | 57 |
| Sete – justering av setet og sikkerhetsbeltet | 58 |
| Lys..... | 59 |
| Førerhus (valgfritt ekstraustyr)..... | 61 |

BRUKSANVISNING.....63

| | |
|--|----|
| Slik starter du kompaktlasteren | 64 |
| Tenningsnøkkel..... | 65 |
| Slik stanser du motoren (sikker fremgangsmåte for stans) | 66 |
| Kjørekontroller..... | 68 |
| Bruk under kalde forhold..... | 70 |
| Styre kompaktlasteren | 72 |
| Materialhåndtering | 73 |
| I tilfelle lasteren velter | 74 |

ARBEID MED REDSKAPER.....76

| | |
|--|----|
| Krav til redskaper..... | 76 |
| Kobling av redskaper | 78 |
| Tilkobling av redskapets hydraulikkslanger..... | 79 |
| Slik bruker du arbeidshydraulikken | 81 |
| Slippe ut resttrykk fra hydraulikksystemet | 82 |
| Koblingsadaptore..... | 83 |

LAGRING, TRANSPORT, SURREPUNKTER OG LØFTING 85

| | |
|-----------------------------|----|
| Oppbevaring | 88 |
| Løfte kompaktlasteren | 89 |

SERVICE OG VEDLIKEHOLD 90

| | |
|--|-----|
| Installere servicestøtte og rammelås..... | 93 |
| Daglig inspeksjon og periodisk serviceplan..... | 94 |
| Daglig vedlikehold og inspeksjoner..... | 95 |
| Daglige og rutinemessige vedlikeholdsprosedyrer | 97 |
| Motorrelatert ettersyn og rutinemessig vedlikehold | 103 |
| Inspeksjoner etter at kompaktlasteren er startet..... | 108 |
| Periodisk service..... | 109 |
| Elektrisk system og sikringer..... | 117 |
| Starthjelp og startstrøm | 118 |

FEILSØKING..... 122

VEDLIKEHOLDSLOGG..... 124

INNHOOLD 128

Innledning

Forord

AVANT TECNO OY ønsker å takke deg for kjøpet av denne Avant-lasteren. Lasteren er et resultat av Avants mangeårige erfaring innen design og produksjon av kompaktlasterer. Vi ber deg lese og forstå alt innholdet i denne bruksanvisningen før du bruker du begynner å bruke kompaktlasteren. Bruksanvisningens formål er å hjelpe deg med å:

- bruke denne maskinen på en sikker og effektiv måte
- være oppmerksom på og unngå situasjoner som kan medføre risiko for personskade eller faresituasjoner
- holde maskinen i god stand og sikre lengst mulig brukstid

Følgende faresymboler og signalord brukes gjennom hele denne bruksanvisningen, for å indikere faktorer du må ta hensyn til for å redusere risikoen for personskader eller skade på eiendom:

FARE Dette uttrykket angir en farlig situasjon som, hvis den ikke unngås, vil føre til dødsfall eller alvorlig personskade.

ADVARSEL Dette uttrykket angir en potensielt farlig situasjon som, hvis den ikke unngås, kan føre til alvorlig personskade eller dødsfall.

FORSIKTIG Dette uttrykket brukes når en mindre fare kan oppstå hvis anvisningene ikke følges riktig.

VIKTIG

Uttrykkene angir informasjon om riktig bruk og vedlikehold av utstyret.

Manglende overholdelse av anvisningene som følger med symbolet kan føre til utstyrssvikt eller annen skade på eiendom.

Pass på at alle relevante håndbøker og instruksjoner er tilgjengelig



FARE

Feil bruk av utstyret kan føre til død eller alvorlige personskader – pass på at alle relevante bruksanvisninger og instruksjoner leses nøye og at de er tilgjengelig for alle brukere.

Bruk av hvert enkelt redskap krever spesifikk informasjon om korrekt bruk, monteringsprosedyrer, sikkerhet og hvordan unngå farlige situasjoner. Et redskap kan introdusere risiko som ikke er til stede når maskinen betjenes med andre typer redskaper. Les alltid bruksanvisningen for hvert redskap nøye.

Ta kontakt med din lokale Avant-forhandler hvis du har spørsmål om service, reservedeler eller problemer som kan oppstå ved drift av kompaktlasteren eller redskapene.

Denne bruksanvisningen skal alltid oppbevares sammen med lasteren. Hvis du mister bruksanvisningen, må du be om et nytt eksemplar fra Avant-forhandleren. Husk også å gi denne bruksanvisningen til den nye eieren når kompaktlasteren skifter eier.

Håndbøker for redskap



FARE



Redskaper kan føre til alvorlig risiko som ikke dekkes av kompaktlasteren bruksanvisning.

Sørg for å ha brukerhåndbøkene for alle redskapene tilgjengelig. Feilaktig bruk av et redskap kan føre til alvorlig skade eller død.

Med hvert redskap følger en egen bruksanvisning. Bruksanvisningen viser all viktig informasjon angående sikkerhet, samt hvordan du kobler til, bruker og vedlikeholder hvert redskap på riktig måte.

Motorhåndbok

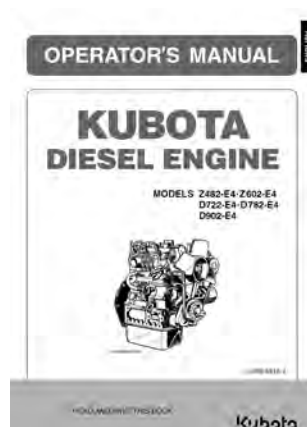

I tillegg til kompaktlasteren bruksanvisning kontroller at du har mottatt og lest den originale bruksanvisningen for motoren.

Motorens bruksanvisning må følges. Ved motstridende informasjon, følg instruksene som vises i bruksanvisningen til kompaktlasteren.

Reservedelsliste



Alle lasteren reservedeler er å finne i den separate reservedelslisten. Motorrelaterte deler står i reservedelslisten for motoren.

Bruksområde

Avant 420 er en artikulert kompaktlaster, designet og produsert både for profesjonell og privat bruk. Lasteren kan utstyres med redskaper som tilbys av Avant Tecno Oy, som gjør det mulig å utføre en rekke forskjellige jobber. På grunn av denne allsidige maskinen og de forskjellige redskapene og oppgavene, må du lese ikke bare denne bruksanvisningen, men også bruksanvisningen for redskapet som benyttes, og følge alle instruksjonene. Alle som skal arbeide med denne maskinen må følge sikkerhetsreglene og alle andre generelle regler for helse og sikkerhet, og gjeldende trafikkregler.

Husk at sikkerheten består av flere faktorer. En kompaktlaster alene eller med et redskap er svært kraftig og kan føre til alvorlige personskader eller skader på eiendom hvis den brukes på feil eller uforsiktig måte. Ikke bruk et redskap hvis du ikke har gjort deg kjent med bruken av det og eventuelle farer forbundet med det. Kompaktlasteren er ikke laget for løfting eller transport av personer eller til bruk som arbeidsplattform. Forskjellige arbeider krever forskjellige redskaper, og det er ikke tillatt å håndtere noen laster eller materialer uten at det er montert et redskap. Lasteren må ikke brukes under bakken eller i tunneler. Laster må ikke henges på lastearmen.

Denne maskinen er konstruert for å kreve så lite vedlikehold som mulig. Brukeren kan utføre det vanlige vedlikeholdet. Det er mer krevende vedlikehold som kun kan utføres av profesjonelt servicepersonell. Enhver serviceoperasjon er bare tillatt når passende verneutstyr brukes. Det må benyttes originale reservedeler. Gjør deg kjent med instruksjonene for service og vedlikehold i denne bruksanvisningen.

Kontakt din lokale Avant-forhandler hvis du er usikker på noe angående betjening eller vedlikehold av denne kompaktlasteren, eller hvis det gjelder andre spørsmål, service eller reservedeler.

I tillegg til sikkerhetsreglene i denne bruksanvisningen må du følge alle gjeldende sikkerhetsregler om arbeids-, lokale lover og andre regler som angår bruken av dette utstyret. Spesielt reglene om bruk på offentlig vei må følges. Kontakt Avant-forhandleren for mer informasjon om lokale krav før du bruker lasteren på veier.

Brukerkvalifikasjoner

Kun brukere som har lest denne bruksanvisningen samt alle relevante håndbøker for redskapet, har lov til å kjøre denne kompaktlasteren. Uavhengig av mulig tidligere erfaring med gressklippere, kompaktlastere, ATV-er eller annet utstyr, er det viktig at operatøren lærer seg kjøreprinsippene til akkurat denne kompaktlasteren. Øv på bruk av kompaktlasteren og redskapene i trygge, åpne omgivelser før du bruker den i nærheten av andre.

Du må være i god fysisk og psykisk form, årvåken og i stand til å registrere omgivelsene. Utstyret må aldri brukes under påvirkning av medikamenter som kan redusere evnen til å bruke utstyret på en sikker måte. Du må ikke bruke maskinen dersom du er under påvirkning av alkohol eller andre rusmidler.

Avhengig av driftsområdet kan det dessuten kreves at du leser, forstår og følger alle aktuelle arbeidsgiver- industri- og statlige lover, standarder og regler.

Tilgjengelige alternativer

Det er mulig at noe utstyr eller alternativer som vises i denne bruksanvisningen ikke er tilgjengelig. Bilder i denne bruksanvisningen kan vise valgfritt utstyr. Tilgjengeligheten av valgfritt utstyr kan endres. Noe ekstrautstyr kan forhindre installasjon og bruk av annet ekstrautstyr. Forhør deg hos Avant-forhandleren hvis du vil ha mer informasjon.

Versjoner av denne bruksanvisningen

Avant har som politikk å drive med kontinuerlig produktutvikling. Oppdaterte versjoner av bruksanvisningen erstatter tidligere versjoner, såfremt året på forsiden stemmer overens med året i den opprinnelige bruksanvisningen. Ta kontakt med forhandleren for å få tak i den nyeste bruksanvisningen. Noen egenskaper og tekniske detaljer i denne bruksanvisningen kan bli endret uten forvarsel. Bilder i denne bruksanvisningen kan vise ekstrautstyr eller utstyr som for øyeblikket ikke leveres i markedet ditt. Vi reserverer retten til å endre innholdet i denne bruksanvisningen uten forvarsel.

Denne håndboken skal oppbevares sammen med kompaktlasteren



Les denne håndboken før bruk. Denne håndboken og redskapenes håndbøker skal plasseres i oppbevaringsboksen bak førersetet etter at du har lest dem.

Denne bruksanvisningen skal alltid oppbevares sammen med lasteren. Hvis du mister bruksanvisningen eller den blir skadet, må du be om et nytt eksemplar fra Avant-forhandleren. Husk også å gi denne bruksanvisningen til den nye eieren når maskinen skifter eier. Be om en elektronisk kopi av denne bruksanvisningen fra forhandleren din.

Avants garanti

Denne garantien gjelder spesielt for Avant 420 kompaktlaster, ikke for redskaper som brukes sammen med dette produktet. Eventuelle reparasjoner eller modifikasjoner som utføres uten forhåndsgodkjenning fra Avant Tecno Oy vil ugyldiggjøre denne garantien. Avant Tecno Oy garanterer i de to første driftsårene eller første 1000 <WarantyHours> timene (den som inntreffer først) å erstatte deler eller reparere eventuelle feil som oppstår, i henhold til vilkårene nedenfor:

1. Dette produktet har fått regelmessig vedlikehold, i henhold til tidsplaner gitt av produsenten.
2. Eventuelle skader som skyldes uaktsom bruk eller som overstiger de godkjente spesifikasjonene som beskrives i denne bruksanvisningen er unntatt.
3. Avant Tecno Oy påtar seg intet ansvar for avbrudd i arbeid eller andre følgeskader som skyldes feil på produktet.
4. Bare reservedeler godkjent av Avant Tecno Oy eller originale kvalitetsdeler skal brukes under rutinemessig vedlikehold.
5. Eventuelle skader som skyldes bruk av feil drivstoff, smøremidler, kjølevæske eller rengjøringsmidler er unntatt.
6. Avants garanti omfatter ikke forbruksmateriell (f.eks. dekk, batterier, filtre, belter osv.), unntatt der det tydelig kan bevises at delene var defekt ved levering.
7. Eventuelle skader som skyldes bruk av redskaper som ikke er godkjent for bruk sammen med dette produktet, omfattes ikke.
8. Dersom det oppstår en feil som skyldes produksjons- eller monteringsfeil, skal du sende Avant-enheten tilbake til din autoriserte forhandler for reparasjon. Reise- og fraktkostnader er ikke inkludert.

Sikkerhet først



FARE

Dersom kompaktlasteren brukes feil eller uforsiktig, kan det medføre alvorlige ulykker. Bli kjent med korrekt bruk av kompaktlasteren før du tar den i bruk. Les og forstå denne bruksanvisningen samt alle relevante sikkerhetsanvisninger, lokale regelverk og sikre arbeidspraksiser.



Du må forstå kompaktlasterenes begrensninger for hastighet, bremsing, styring, stabilitet og lastekapasitet før den tas i bruk. Pass på at alle som bruker eller jobber med dette utstyret er kjent med disse sikkerhetsreglene.

Hvis du ikke har noen tidligere erfaring med kompaktlasteren, må du sørge for at all testing skjer på et trygt og åpent sted, og uten at det finnes personer i bruksområdet.

Generelle sikkerhetsanvisninger

1. Husk på korrekt arbeidsstilling. Sitt i førersetet når du kjører, hold føttene på riktig sted i fotbrønnen og hold minst én hånd på rattet.
2. Når du sitter, skal alltid sikkerhetsbeltet være på og hender og føtter holdes inne på førerplassen.
3. Før du forlater førersetet må du alltid:
 - Senk ned lastearmen og sett redskapet ned på flat mark
 - Sett parkeringsbremsen på.
 - Stopp motoren og ta ut startnøkkelen.
4. Skru av batteristrømbryteren etter bruk eller når du forlater kompaktlasteren uten tilsyn.
5. Begynn å bruke kompaktlasteren sakte og forsiktig. Øv på å kjøre kompaktlasteren på et trygt og åpent sted før redskap tilkobles. Følg anvisningene i denne bruksanvisningen og i bruksanvisningen til redskapet.
6. Betjen kontrollspakene med forsiktige og rolige bevegelser. Unngå brå bevegelser ved arbeid med en last for å hindre at lasten faller ned, og for å holde maskinen stødig.
7. Hold avstand fra faresonen til løftet bom, og ikke la noen gå inn der.
8. Les alltid bruksanvisningen til relevante redskap, og oppbevar alltid veiledningene tilgjengelige for alle brukere. Les håndbøkene til redskapene og følg instruksene som gis.
9. Vær alltid oppmerksom ved betjening av kompaktlasteren eller redskapene. Hold øye med omgivelsene, andre mennesker samt underlaget og bakker. Vær oppmerksom på om kompaktlasteren oppfører seg unormalt ved drift, slik som endringer i støy eller vibrasjon, eller andre tegn på funksjonssvikt.
10. Hold hender, føtter og klær borte fra alle bevegelige deler, hydraulikkomponenter og varme overflater.
11. Sørg for at det finnes tilstrekkelig fri plass rundt kompaktlasteren og tilbehøret for sikker kjøring og betjening av redskapet.
12. Noen redskaper eller tilhørende deler kan nå førerens område dersom de brukes feil. Les alltid bruksanvisningen til redskapene for mulige bruksbegrensninger.
13. Ikke transporter laster med løftet lastearm. Hold alltid alle redskaper så lavt som mulig. Senk lasten eller redskapet ned på bakken før du forlater førersetet.
14. Transporter aldri personer med denne maskinen. Ikke transporter eller løft personer i skuffen eller annet redskap. Det er kun tillatt å løfte personer med redskapet som er utformet for dette formålet: tilgangsplattformen Avant Leguan 50, i henhold til anvisningene i bruksanvisningen for redskapet Leguan 50.
15. Ikke overstig tippelasten. Gjør deg kjent med og følg belastningsdiagrammene og annen informasjon i denne bruksanvisningen.
16. Når du svinger med maskinen må du huske på at førersetet kommer utenfor maskinens svingradius (fare for å kjøre imot hindringer).

17. Ikke kjør kompaktlasteren innendørs, i eksplosive miljøer eller på steder der støv eller gass kan skape brann- eller eksplosjonsfare.
18. Hold motorrommet rent for brennbare materialer. Materialene i motorrommet slik som smuss, høy eller støv utgjør en brannfare.
19. Les instruksjonene om løfting, sleping og transport på side 85.
20. Følg alle inspeksjons-, service- og vedlikeholdsinstruksjoner. Hvis du oppdager feil eller skader på maskinen må disse utbedres før arbeidet startes.
21. Før det utføres vedlikehold eller reparasjoner må alltid motoren stoppes, senk ned lasteren og slipp ut trykke fra hydraulikksystemet. La kompaktlasteren kjøles ned. Les sikkerhetsinstruksjoner for vedlikehold på side 90.
22. Ikke la noen som ikke har lest og forstått alle sikkerhetsinstruksjoner, og som ikke er kjent med trygg og korrekt bruk av kompaktlasteren, betjene denne kompaktlasteren eller redskapene.
23. Du må aldri bruke kompaktlasteren eller redskapene når du er påvirket av alkohol, stoff, medisiner som kan redusere dømmekraften eller forårsake søvnighet, eller av andre medisinske årsaker ikke er i stand til å betjene utstyret.

**FARE**

Klemfare under bom eller redskap – Hold deg unna løftet bom eller redskap. Husk alltid at last kan falle og bommen kan plutselig senkes på grunn av tap av stabilitet, mekanisk svikt eller hvis en annen person betjener kompaktlasteren kontroller og dermed fører til klemfare. Senk bommen eller andre redskaper eller last helt ned på bakken før du forlater førerstedet. Redskapet eller kompaktlasteren skal ikke forlates for å holde en last løftet i lengre tid. Stabiliteten til kompaktlasteren kan endres når førerstedet forlates, som kan føre til at maskinen velter. Ikke la noen befinne seg under eller nær en løftet bom eller redskap.

**ADVARSEL**

Fare for å falle fra høyde og påkjøres av kompaktlast – Aldri løft eller transporter andre mennesker. Bruk aldri kompaktlasteren eller redskapene til å løfte eller transportere personer, eller som en arbeidsplattform, heller ikke midlertidig. Klatre aldri på lasteren eller på redskapet. Kompaktlasteren sitt kapasitet: bare én person uansett hvilket redskap.



ADVARSEL



Fare for alvorlig personskade eller død på grunn av fallende gjenstander. Vipp aldri redskapet tilbake når det er løftet opp. Bruk bare med maskiner utstyrt med ROPS- og FOPS-strukturer. Sikre laster på redskap hvis laster kan falle. Bruk riktig type redskap for ulike laster, og følg bruksanvisningen til redskapene.



FARE



Hydraulikktrykk – Fare for alvorlige personskade. Hydraulikkslanger og andre hydrauliske komponenter kan bygge opp trykk som kan føre til lekkasje av hydraulikkolje som kan penetrere hud. Bruk aldri hendene til å lete etter mulige lekkasjer i hydraulikksystemet - bruk en avrevet kartong i stedet for. Slipp ut hydraulisk resttrykk før du leter etter lekkasjer, før du kobler fra koblingene og før du utfører service. Oppsøk legehjelp umiddelbart hvis hydraulikkvæske trenger gjennom huden, alvorlig personskade kan raskt utvikles selv ved milde symptomer til å begynne med.



ADVARSEL



Klemfare på grunn av kompaktlastere i bevegelse – Sett på parkeringsbremsen før du forlater førerstedet. Følg sikker stoppprosedyre for å hindre alle bevegelser på kompaktlasteren. Ikke forlat kompaktlasteren parkert i bakke. Hvis det er nødvendig å parkere i bakke, må du bruke hjulstopperer eller annet ekstrautstyr for å hindre at kompaktlasteren beveger seg.



FARE

Sikkerhetsanordninger er installert for din sikkerhet – Aldri endre eller omgå sikkerhetsfunksjonene

Sikkerhetsfunksjoner er installert for din sikkerhet. Ikke endre eller blokkere noen av sikkerhetssystemene til kompaktlasteren. Hvis du oppdager at et system ikke er i god stand, må du stoppe bruken av kompaktlasteren og sørge for at det utføres service på den.



ADVARSEL



Klempunkter – Unngå at hender og føtter settes i klem mellom kompaktlasters front- og bakramme, eller kompaktlasteren og veggene – Hold alle kroppsdeler innenfor sikkerhetsrammen. Bevegelser i leddrammen utgjør klemfarer. Hold hodet, hendene og føttene inne i kompaktlasteren. Vær spesielt forsiktig når du kjører i nærheten av vegger og trær. Hold hendene på rattet og joysticken.

**FORSIKTIG**

Klemfare mellom dekk – Ikke drei rattet mens du står nær kompaktlasteren.

Når leddrammen dreies oppstår en klemfare for personer som står nær kompaktlasters dekk. Rattet må aldri gripes mens du går inn eller ut av førerstedet for å unngå at rammen dreies. Kompaktlasteren skal stanses hvis andre personer kommer i nærheten av den. Kontroller at dekk som er større enn standard dekk, sørger for at det er mellomrom mellom dekkene for sikker bruk.

Farlige områder rundt kompaktlasteren

Pass på at ingen befinner seg i kompaktlasters eller redskapets faresone. Sikker avstand til andre personer er avhengig av redskapet som er montert på kompaktlasteren og typen arbeid. Faresonen til kompaktlasteren dekker rekkevidden til lastearmen, svingområdet og hjulene på begge sidene av kompaktlasteren, og områdene foran og bak kompaktlasteren. Stans kompaktlasteren og redskapet umiddelbart hvis det er andre personer nær kompaktlasteren.

Alltid kontroller at det er sikkert å rygge kompaktlasteren. Stol aldri på at tilskuere holder seg i ro der du så dem sist. Dette gjelder spesielt barn som tiltrekkes av utstyr i bevegelse.

Vær oppmerksom på andre maskiner og personer som beveger seg på området. Kjør på en jevn overflate i et oversiktlig, åpent område når du lærer å betjene kompaktlasteren.

Følg alltid sikker stopprosedyre som er beskrevet i denne bruksanvisningen når du forlater kompaktlasteren uten oppsyn. Spesielt, senk alltid lastearmen helt ned, eller senk redskapet ned på bakken. Kompaktlasteren er ikke utformet til å stå med lastearmen eller lasten løftet. Ta nøkkelen ut av tenningen for å hindre uautorisert bruk.

**ADVARSEL**

Fare for skader forårsaket av redskap – sjekk alltid fareområdene forårsaket av redskapene i bruksanvisningen til redskapet.

Ulike typer redskap forårsaker ulike typer farer rundt kompaktlasteren. Følg alltid minste sikkerhetsavstander angitt i bruksanvisningen til redskapene.

Sikkerhetsbelte

**ADVARSEL**

Bruk alltid sikkerhetsbelte når kompaktlasteren brukes. Sikkerhetsbeltet vil holde deg inni ROPS-området hvis kompaktlasteren velter. Hvis du ikke bruker sikkerhetsbeltet, er det fare for å bli klemt mellom ROPS og bakken hvis kompaktlasteren velter. Se mer informasjon om setejustering og sikkerhetsbeltet på side 58.

Kvelningsfare – sikre lufting**Kvelningsfare – sikre lufting.**

Eksos fra motoren inneholder blant andre forurensningsprodukter karbonmonoksid (CO), en giftig gass som du verken kan se eller lukte. Hvis du bruker kompaktlasteren i et lukket eller i et dårlig ventilert område, vil du miste bevisstheten eller dø i løpet av minutter.

Aldri betjen kompaktlasteren innendørs eller i delvis avgrensede rom med mindre du er sikker på at et spesialventilasjonsystem er installert. Kompaktlastere med en forbrenningsmotor produserer, blant andre forurensningsprodukter, karbondioksid (CO₂), og kan avgi karbonmonoksid (CO), som under noen forhold raskt kan konsentreres til et farlig nivå. **Aldri la motoren stå på tomgang i garasjer eller skur.** Bruk kompaktlasteren kun utendørs, og på god avstand fra vinduer, dører og ventilasjonsåpninger.

Høyt nivå av karbondioksid eller karbonmonoksid i pusteluften kan ikke merkes uten spesialisert måleutstyr. Tegn på karbonmonoksidforgiftning kan være kvalme, hodepine, svimmelhet, søvnighet og manglende bevissthet.

Bring vedkommende ut i frisk luft hvis noen har tegn på karbonmonoksidforgiftning, og oppsøk lege.

Dieseleksos inneholder også kjemikalier som er skadelige, og lengre eksponering bør unngås. Ventilert rom innendørs godt etter start av kompaktlasteren. Lukten eller fargen på dieseleksosen forteller deg ikke om det finnes farlige nivåer av karbondioksid eller karbonmonoksid i pusteluften.

**Fare for brann og eksplosjon - driv aldri kompaktlasteren i eksplosive omgivelser.**

Kompaktlasteren er ikke sertifisert til bruk på steder hvor det er støv, gass, kjemikalier eller andre stoffer som kan antennes av gnister eller varme overflater.

Varm eksosgass

Ekstremt varm eksosgass og eksosrør – **Aldri kjør motoren, eller parker kompaktlasteren etter kraftig bruk mens baksiden av kompaktlasteren vender mot en vegg.** Eksosutløpet bak på motoren kan bli ekstremt varmt ved bruk av kompaktlasteren. Aldri parker kompaktlasteren ved siden av brennbare materialer på en måte slik at eksosgassen rettes direkte mot brennbare materialer eller slik at eksosutløpet står i nærheten av vegger, høy eller andre materialer.

Håndtering av tunge laster



ADVARSEL



Vær forsiktig ved håndtering av tunge laster og redskaper -
Veltefare.

- Følg alle instruksjoner og varselsetiketter for å unngå å velte kompaktlasteren.
- Senk alltid lasten eller redskapet ned på bakken før du forlater førerstedet.
- Hold lasten så lavt og så nær kompaktlasteren som mulig.
- Aldri hent en tung last fra et høyt punkt – f.eks. fra en lastebil, hylle osv.
- Alltid hold lasterens ramme så rett som mulig under lasting. Hvis du snur kompaktlasteren under håndtering av last, blir stabiliteten dårligere og kompaktlasteren kan velte.
- Bruk av ekstra bakvekter eller ballastdekk anbefales. Se side 55 og 37 for ulike alternativer.
- Pass på å følge anbefalingene for lufttrykk i dekkene og vær oppmerksom på tilstanden til dekkene.
- Ved beregning av kompaktlasters løftekapasitet, må du huske å regne med vekten av redskapet.

For håndtering av tung last eller tunge redskaper;

- Tunge laster må alltid håndteres på en hard og jevn flate mens kompaktlasteren kjører sakte.
 - Ujevnt eller skrått terreng reduserer den nominell driftskapasiteten vesentlig (se også side 41).
 - Bruk de maksimalt tillatte lastene, som er oppgitt i lastdiagrammet til kompaktlasteren og i denne bruksanvisningen, som veiledning.
 - Alle nominelle driftskapasiteter er basert på at kompaktlasteren står horisontalt på et flatt underlag. Når kompaktlasteren brukes under forhold som avviker fra disse kriteriene (f.eks. på mykt eller ujevnt underlag, i skråning eller rasbelastning), må du ta hensyn til disse forholdene.
 - Husk at faktisk lasteevne varierer kraftig avhengig av arbeidsforhold og driftsmåte.
- Vær oppmerksom på at en tung last eller lang avstand mellom kompaktlasteren og lastens tyngdepunkt kan påvirke balansen til og kontrollen over kompaktlasteren.



Veltefare - Leddramme. Å snu en leddramme kan føre til at lasteren tipper over i bratt terreng eller ved kjøring med høy hastighet. Snu aldri rammen mot skråningen mens du arbeider i bratt terreng.

Kjør alltid sakte ved transport av last, eller når du svinger kompaktlasteren.



Veltefare – Plutselige bevegelser kan velte maskinen. Bevegelser slik som å stoppe, svinge eller senke bommen rask ned, kan forårsake tap av stabilitet. Kjør alltid sakte og bruk kompaktlasterenes kontroller svært forsiktig, spesielt ved håndtering av tunge laster.

Bruk på ujevne flater, hellinger og i nærheten av grøfter



Ujevn overflate kan føre til at kompaktlasteren velter – Fare for alvorlig personskade eller død. Lasterens stabilitet og lasthåndteringskapasitet reduseres betydelig i bratt terreng, og maksimal løftekapasitet kan bare oppnås på fast, jevnt underlag. I bratt terreng må lasten holdes nær bakken, og må aldri løftes høyt opp.

Håndter tung last bare på jevnt underlag.

I ulendt terreng:

Utvis ekstra forsiktighet når du bruker utstyret i bratt terreng og skråninger. Kjør sakte spesielt på underlag med helling, ujevnheter eller som er glatt, og unngå plutselig farts- eller retningsendringer. Lasterens kontroller skal betjenes med sakte og jevne bevegelser. Se opp for grøfter, hull i bakken og andre hindringer ettersom lasteren kan tippe over hvis den treffer en hindring.

Alle nominelle driftskapasiteter er basert på at kompaktlasteren står horisontalt på et flatt underlag. Når kompaktlasteren brukes under forhold som avviker fra disse kriteriene (f.eks. på mykt eller ujevnt underlag, i skråning eller rasbelastning), må du ta hensyn til disse forholdene.

**ADVARSEL**

Veltefare på ujevn overflate – Kjør sakte på hellende overflater. Hold alltid last nær bakken. Hold sikkerhetsbeltet festet for å forbli inni veltebøylen. Tunge laster må alltid håndteres på en hard og jevn flate mens kompaktlasteren kjører sakte.

- Ujevnt eller skrått terreng reduserer den nominell driftskapasiteten vesentlig (se også side 39). Husk at faktisk lasteevne varierer kraftig avhengig av arbeidsforhold og driftsmåte.
- Bruk de maksimalt tillatte lastene, som er oppgitt i lastdiagrammet til kompaktlasteren og i denne bruksanvisningen, som veiledning.
- Hold kompaktlasterenes leddramme i rett stilling ved kjøring på hellende overflate. Hvis du svinger kompaktlasteren på en hellende overflate, vil stabiliteten til kompaktlasteren reduseres både i retning forover og til siden, og kan føre til at kompaktlasteren velter.
- Bruk av ekstra sidevekker eller ballastdekk anbefales. Se side 55 og 37 for ulike alternativer.

Når du betjener kompaktlasteren i ulendt terreng, vær oppmerksom på følgende:

- Håndter tung last bare på jevnt underlag. Når du løfter en last eller svinger på ujevnt underlag, kan kompaktlasteren velte.
- Kjør ikke i for bratte bakker – se opp for grøfter, mannhull og bratte skråninger som kan føre til at kompaktlasteren velter.
- Kjør rett opp eller ned i bratte bakker, ikke på tvers. Hold den delen av kompaktlasteren som er tyngst nedover – med kjøring med en last eller tungt redskap, hold lasten nedover og nær bakken, og rygg opp bakken.
- Kjør aldri på langs av et utgravet område. Vær oppmerksom på at utgravingen eller grøften kan plutselig rase sammen. Vær ekstremt forsiktig ved arbeid i nærheten av grøfter eller elvebredder, og unngå kjøring langs grøfter eller kanter ettersom maskinen kan plutselig velte hvis en kant gir etter. Unngå å kjøre langs grøfter, og hold minst en avstand tilsvarende bredden på grøften.
- Parker ikke kompaktlasteren i en bakke. Hvis dette ikke kan unngås, sett på parkeringsbremsen, parker kompaktlasteren fortrinnsvis på tvers av bakken og senk lasten eller redskapet til bakken. Bruk hjulklosser ved behov. Sett alltid parkeringsbremsen på.

Personlig sikkerhet og verneutstyr

Bruk trygge klær og verneutstyr.

- Beskytt deg mot arbeidsfarer som for eksempel støy, gjenstander som slynges ut eller støv.
- Følg forskriftene for bruk av verneutstyr. Bruk øyevern, vernehjelm og annet verneutstyr som trengs.
- Les redskapets bruksanvisning for mer informasjon om hva slags verneutstyr du må bruke.



- Støynivået i førerisetet kan være høyere enn 85 dB(A) avhengig av redskapet og type arbeid. Bruk hørselsvern mens du jobber med kompaktlasteren.



- Bruk vernehansker.



- Bruk vernesko mens du jobber med lasteren.



- Bruk vernebriller når du håndterer hydraulikkkomponenter og under vedlikeholds- eller servicearbeid.

Avhengig av det monterte redskapet og typen arbeid kan det være nødvendig å bruke vernebriller ved bruk av kompaktlasteren.



- Alltid bruk sikkerhetsbeltet mens du bruker maskinen.



- Når du arbeider på byggeplasser, anbefales bruk av hjelm og kan være obligatorisk i tillegg til struktur for beskyttelse mot fallende gjenstander (FOPS) på lasteren.



- Avhengig av arbeidet og arbeidsområdet kan du også trenge en åndedrettsmaske eller et annet apparat for filtrering av pusteluft. Informer deg om annet nødvendig sikkerhetsutstyr på den konkrete byggeplassen.



Hold deg inne i området som er beskyttet av veltebøylen (ROPS). Ha alltid sikkerhetsbeltet på for å holde deg i førerisetet og for å hindre at du kommer i klem mellom maskinen og bakken hvis maskinen velter.



Advarsel: silisiumstøv Langvarig eller gjentatt eksponering for krystallisert silisium kan føre til en alvorlig eller dødelig lungesykdom. Tjenestemenn innen helse og sikkerhet på arbeidsplassen anbefaler å begrense eksponeringen for støv som er til stede på arbeidsplasser hvor det f. eks. foregår masseforflytning. Unngå spredning av støv der det er mulig, hold førerhuset rent og bruk støvmaske om nødvendig.

Sikkerhetsramme (ROPS) og sikkerhetsskjerm (FOPS)

Lasteren er utstyrt med en struktur for beskyttelse mot velt (ROPS) og en struktur for beskyttelse mot fallende gjenstander (FOPS). Disse sikkerhetsstrukturene er viktige deler av brukerens sikkerhet, og de må være festet på maskinen.

Sikkerhetsrammen (ROPS) beskytter brukeren i tilfellet maskinen tipper over. Alltid bruk sikkerhetsbeltet mens du bruker maskinen med ROPS. Alle førerhusvarianter er ROPS- og FOPS-testede og sertifiserte.



ADVARSEL



Klemfare – ha alltid sikkerhetsstrukturene installert.

Ta aldri av, endre eller forsøk å reparere sikkerhetsstrukturer.

Kontakt serviceavdelingen ved skader.

Fest alltid sikkerhetsbeltet for å holde deg innenfor det beskyttede området til sikkerhetsrammen. Hvis du ikke bruker sikkerhetsbelte kan du klemmes under ROPS eller andre av kompaktlastersens strukturer hvis den velter.

FOPS (Falling objects protection structure - beskyttelse mot fallende gjenstander)

Kompaktlasteren er utstyrt med FOPS (Falling Object Protective structure) nivå 1 som gir beskyttelse mot moderate støt fra gjenstander som faller ned. Forstå begrensningene til FOPS nivå 1. Det kan være spesifikke risikoer relatert til fallende gjenstander i arbeidsmiljøet og beskyttelsesnivået som er nødvendig for å redusere risikoen. Bruk av kompaktlasteren med FOPS av nivå 1 kan være forbudt i arbeidsområdet.

Modifikasjoner

Modifiser aldri kompaktlasteren eller redskapene. Aldri bor huller eller sveis noen komponenter på ROPS eller FOPS, armen eller rammen til kompaktlasteren. Sveisereparasjoner kan føre til at kompaktlastersens strukturer svekkes, og må derfor utføres av kvalifiserte serviceteknikere. Enhver modifikasjon utført på denne maskinen må forhåndsgodkjennes av en autorisert representant fra Avant. Modifisering av lasteren eller redskaper kan være farlig og forårsake alvorlig skade eller død. Uautoriserte modifikasjoner kan øke faren for ulykker og skade, eller forkorte maskinens levetid. Modifikasjoner på motoren kan gjøre at den ikke lenger følger utslippsreglene. Det må kun brukes originale reservedeler for å sørge for at produktet holdes i forsvarlig stand.

Arbeid i nærheten av strømledninger

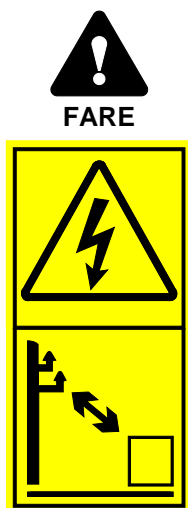

Fare for elektrisk støt - Hold deg unna strømledninger. Kontakt med eller arbeid for nært elektriske ledninger kan føre til dødelig elektrisk støt. Hold kompaktlasteren og eventuelt redskap på tilstrekkelig avstand fra alle strømledninger, se tabell nedenfor. Aldri anta at en ledning er frakoblet.

Tabell 1 - Sikkerhetsavstand til strømførende ledninger

Bruk denne tabellen for informasjon om minste sikkerhetsavstand for elektriske ledninger hvis annen informasjon ikke er tilgjengelig.

| Spenning | Sikkerhetsavstand, minste |
|-----------------|---------------------------|
| 0 - 1000 V | 2 m |
| 1 - 45 kV | 3 m |
| 110 kV | 4 m |
| 220 kV - | 5 m |
| Ukjent spenning | 5 m |

I tilfelle utilsiktet kontakt eller nærhet til strømførende elektrisk kilde, eller hvis elektriske kabler eksponeres under graving:

- Ikke forlat kompaktlasteren før strømmen er blitt koblet fra av kvalifiserte teknikere, normalt det lokale kraftselskapet.
- Hvis det er absolutt nødvendig, hopp ut av kompaktlasteren med føttene samlet, og fortsett å hopp bort fra kompaktlasteren til du befinner deg på trygg avstand.
- Advar andre mot å nærme seg kompaktlasteren før det er sikkert å gjøre det.

Sikkerhet under graving



Fare for alvorlig personskade eller død – planlegg alt gravearbeid fremover. Utilsiktet eller tiltenkt kontakt med strømledninger, gassrør, telekommunikasjonskabler, vannledninger eller annen struktur lagt i bakken kan forårsake alvorlige personskader eller død. Kontakt lokale myndigheter før gravingen startes.

Graving kan eksponere nedgravde strømkabler, og noen redskaper kan nå luftlinjer med lasteren og skape fare for elektrisk støt og dødelig elektroshjokk.

Planlegg arbeidet fremover, og ta nødvendige forholdsregler.

Dype utgravinger kan kollapse. Avhengig av flere faktorer, slik som type jord, fuktighetsinnhold, regnvann og hvor bratt utgravingen er, kan utgravingen kollapse og begrave folk. Kontakt lokale myndigheter eller kartleggingsselskaper for informasjon om hvordan redusere risikoen for kollaps av en utgraving.

Vær oppmerksom på at kanskje ikke alle rør er markert korrekt. Kontakt lokale kartleggingsselskaper for søk av potensielle farer i bakken hvis du er i tvil.

Kontakt lokale myndigheter før graving

I noen områder kan det være obligatorisk å kontakte relevante myndigheter før graving i bakken. Noen områder har et direkte telefonnummer eller informasjon på en nettside hvor du kan finne mer informasjon om mulige farer i bakken. Undersøk lokale regelverk før graving.

Skade på elektriske eller kommunikasjonskabler, gass- eller vannrør, eller lignende strukturer nedgravd i bakken kan sette deg i fare for alvorlig personskade eller til og med død. Skader under graving kan også føre til betydelige skader på eiendom. Som operatør av utstyret er du ansvarlig for sikkerheten ved utgravingsarbeid og du kan bli holdt ansvarlig for eventuelle skader forårsaket ved graving.

Det elektriske systemet og håndtering av batteriet

Batteriet til kompaktlasterenes 12 volts strømlegg finnes på bak på høyre side av kompaktlasteren under dekselet.

Batterier må alltid håndteres varsomt. Følg sikkerhetsinstruksene under. Se side 111 og vedlikeholdsanvisningene for mer informasjon om batteriet.

Blybatterier kan produsere brennbare og eksplosive gasser hvis de behandles på feil måte. Påse at ventilasjonen er tilstrekkelig ved lading av batterier. Beskytt batteriet mot gnister, flammer, åpen ild og tente sigaretter.



ADVARSEL

Kortslutning av batteriet kan forårsake gnister eller brann. Koble fra batteriet med batteristrømbryteren før du åpner motorrommet og før vedlikehold av kompaktlasteren. Legg aldri metallgjenstander på batteriet. Hold den øvre overflaten av batteriet og området rundt batteriet rent.



ADVARSEL

Batterisyre kan føre til alvorlige etseskader på huden. Håndter skadde batterier svært forsiktig, og bruk egnede vernehansker, vernebriller og verneklær. Batteriet er et type batteri som er forsegle, dvs. du må aldri forsøke å åpne batteriet.



ADVARSEL

Blybatterier produserer brennbare og eksplosive gasser under opplading. Påse at ventilasjonen er tilstrekkelig ved lading av batterier. Beskytt batteriet mot gnister, flammer, åpen ild og tente sigaretter. Lad aldri et frosset batteri. Et frosset batteri kan eksplodere ved opplading



ADVARSEL



Blyvarsel - Bruk vernehansker.

Batteriet og dets endepunkter inneholder bly, et skadelig stoff som ikke skal håndteres mer enn strengt nødvendig. Bruk vernehansker når du håndterer batteriet. Vask hendene med såpe og vann etter at du har vært i kontakt med batteriet. Avhend og resirkuler et brukt batteri på korrekt måte.

Når du betjener batteriet, vær oppmerksom på følgende:

- Batteriet inneholder etsende svovelsyre som forårsaker alvorlige brannskader ved hudkontakt. Unngå kontakt med hud eller klær. Hvis du får elektrolytter på huden eller klærne dine, må du skylle med rikelig med vann. Ved kontakt med øynene må du skylle med rikelig med vann i minst 15 minutter og oppsøke lege umiddelbart.
- For å unngå gnister koble alltid fra den negative (-) kabelen først, og koble den til sist.
- Sørg for at polariteten er riktig før tilkobling av batterikabler: Feil tilkobling vil påføre alvorlige skader på det elektriske systemet til kompaktlasteren, og kan føre til gnister, brann eller at batteri eksploderer.
- Hvis sikringen ryker ofte, må du finne ut hvorfor. Alltid bruk riktige sikringer.
- Les anvisningene for startkabler. Se side 118.

Hvis batteriet må skiftes ut, påse at det oppfyller størrelsen, installasjonen og de elektriske spesifikasjonene til originalbatteriet. Batteriet må installeres korrekt og må ikke kunne bevege seg. Hvis batteriet ikke er montert korrekt, kan batteriet eller kablene skades under bruk, og kan forårsake fare for gnister, brann, lekkasje av batterielekrolytter og elektrisk støt. Batterikablene må være koblet til og riktig plassert slik at isolasjonen ikke gnis av. Rengjør og kontroller batterikontaktene og kablene grundig når du skifter ut batteriet.

Lever alltid brukte batterier på et resirkuleringsanlegg.

Branniltak

Rengjør kompaktlasteren for å unngå opphopning av brannfarlig avfall, slik som støv, løv, høy, halm osv.

- Mange av delene i dieselmotoren blir svært varme ved normal bruk. For å unngå brann og for å sikre korrekt kjøling hold motoren og motorrommet rent. Overoppheting av motoren eller hydraulikkoljen til kompaktlasteren kan forkorte levetiden.
- Skitt og avfall i motorrommet kan forårsake slitasje og skader på elektriske kabler og andre deler av kompaktlasteren. Kontroller tilstanden til ledningene og elektriske deler under vedlikehold. Stopp bruken av kompaktlasteren, og skift ut kablene som har tegn på slitasje eller skader.
- Røyking forbudt under etterfylling eller under kontroller eller vedlikeholdsarbeid.
- Tilsett drivstoff og oljer bare på et godt - ventilert sted.
- Olje- og drivstofflekkasjer kan antennes på varme komponenter. Reparer eventuelle skadede eller lekkende komponenter før du bruker kompaktlasteren. Fyll på drivstoff og olje bare etter at kompaktlasteren er avkjølt. Tørk opp eventuelt spilt drivstoff eller olje.
- Følg alltid vedlikeholdsplanen vist i denne veiledningen.

Batteriet til kompaktlasteren kan lage hydrogengass under lading. Denne gassen kan forårsake brann eller til og med en eksplosjon dersom ladingen av batteriet ikke utføres riktig. Lad batteriet på et godt ventilert sted, og hold antenningskilder på god avstand fra batteriet under ladingen. Statisk elektrisitet kan føre til gnister når du fjerner plastdeksler. Unngå å håndtere eller rengjøre plastdeksler mens batteriet er koblet til laderen.

Du må alltid vite hvor brannslukningsutstyr er plassert, i nærheten av arbeidsstedet ditt. På enkelte steder kan et brannslukningsapparat være obligatorisk. Sørg for at det er et godkjent brannslukningsapparat av typen multifunksjon i nærheten av der du oppbevarer kompaktlasteren.

Sikringer

Flere sikringer finnes i forskjellige sikringsbokser på kompaktlasteren. Erstatt alltid en ødelagt sikring bare med en sikring av samme klasse. For mer informasjon om sikringer, se side 117.

Batteristrømbryter

Kompaktlasteren er utstyrt med en batteristrømbryter.

Bryteren finnes bak på kompaktlasteren, på høyre side.

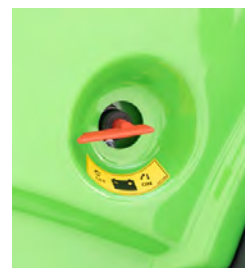

Slå alltid av hovedstrømmen før du forlater kompaktlasteren, og før du foretar vedlikehold eller ettersyn. Ta nøkkelen ut for å hindre uautorisert bruk.

Hvis du setter batteristrømbryteren i posisjonen AV (bryternøkkelen i horisontal posisjon), isoleres batteriet fra kompaktlasters elektriske system og dette forhindrer farer mht. skadde elektriske ledninger, kortslutninger og overoppheting av elektriske komponenter. Noen av kompaktlasters lys eller anordninger kan stå på etter at motoren er slått av. Den lille elektriske strømmen vil utlade batteriet sakte. Dette vil også forhindres ved å stille hovedbatteribryteren til posisjonen AV.



ADVARSEL

Fare for brann – sett alltid batteristrømbryteren i AV når kompaktlasteren ikke brukes.

Sett batteristrømbryteren i posisjon AV når du forlater kompaktlasteren uten oppsyn, eller før du utfører service på maskinen. Hvis bryteren står i på-posisjonen, er det fare for gnister og kortslutning under vedlikehold, og dersom en elektrisk isolator er defekt.

Beskrivelse av lasteren

Identifikasjon av kompaktlasteren

Skriv ned identifikasjonsopplysningene for kompaktlasteren i følgende felt, for å gjøre bestilling av reservedeler osv. lettere.

1. Lastermodell _____
2. Kompaktlastereens serienummer _____
3. Produksjonsuke og -år _____
4. Motorserienummer _____

Kompaktlastereens serienummer er trykt på typeskiltet, som også indikerer lastermodellen. Plassering av motorens serienummer er beskrevet på side 22.

Forhandler: _____

Kontaktinformasjon

VIKTIG

Noter serienummeret og produksjonsuken til kompaktlasteren og ha dem klare når du snakker med din forhandler, Avant-forhandleren eller servicepartneren. Serienummeret sammen med produksjonsuken gjør det mulig å identifisere de korrekte reservedelene til din kompaktlastere.

Kompaktlastereens identifikasjonsplate:

Kompaktlastereens identifikasjonsplate er plassert i nærheten av kjørepedalene.

Innholdet på identifikasjonsplaten:

1. Produsentens navn og adresse
2. CE-merke
3. Maskineribetegnelsen
4. Din kompaktlasters typekode*
5. Serienummer*
6. Modellår*
7. Produksjonsuke/-år*
8. Netto installert effekt*
9. Driftsmasse*

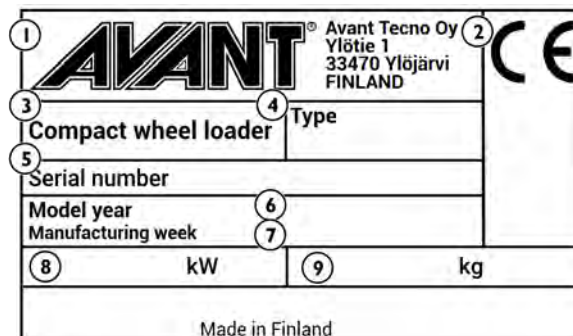

* Etikettene som vises i denne bruksanvisningen er eksempler på etikettene på kompaktlastere. Se informasjonsplatene på din kompaktlast for detaljert informasjon om din spesifikke kompaktlasterenhet. Det kan hende at noen kompaktlastere som er ment for bruk utenfor EU, ikke har CE-merket.

Motorens identifikasjonsplate:

Kubota D722 motoren er sertifisert for både EU trinn V og US EPA/CARB Tier 4. Det finnes to eller flere etiketter på motoren som viser informasjon om motormodellen og serienummeret, motorens produksjonsmåned og år og type godkjenninginformasjon.

EU-etikett

EU-typegodkjenningsetiketten finnes på motorventildekselet, på svinghjulenden av motoren.



USA-etikett

Det finnes en USA EPA/CARB-etikett også på ventildekslet.



Stemplede merker på kompaktlasteren (VIN-nummer)

Hvis kompaktlasteren ble opprinnelig bestilt med stemplet VIN-nummer (Vehicle Identification Number), er det plassert som følger:

Frontramme



Bakramme



Hoveddelene på lasteren

Følgende bilde viser hoveddelene på kompaktlasteren: Disse generelle delene er de samme uavhengig av type førerhus.



1. Frontramme

Følgende er montert på frontrammen: fører sete, betjeningskontroller, hydrauliske styringsventiler, hydraulikkoljetank, arbeidshydraulikkuttak, forhjul, hydraulikkmotorer og lastearmen med redskapets koblingsplate.

2. Bakramme

På bakrammen er det montert: motor med tilbehør, batteri, parkeringsbrems, drivstofftank, hydraulikkpumper, bakhjul, hydraulikkmotor, motvekter.

3. Rammeledd

Rammeledd forbinder front- og bakrammen. Lasteren styres hydraulisk ved styresylindrene, som er montert mellom front- og bakrammen. Hydraulikkslanger og elektriske ledninger føres gjennom rammeleddet.

4. Lastearm

Lastearmen er montert på frontrammen, og styres med kontrollspaken fra fører setet. Redskapets koblingsplate er montert på baksiden av lastearmen. Bommen er teleskopisk og strekker seg 600 meter hydraulisk.

5. Redskapets koblingsplate

Redskapene monteres på redskapets koblingsplate. Låsestiftene på platen kan betjenes manuelt (standard) eller hydraulisk (ekstrautstyr).

6. Hydraulikkuttak

Hydraulikkslangene for hydraulisk styrte redskaper monteres i dette uttaket. Uttaket er utstyrt med et multiconnector-system med hurtigkoblinger, og er dobbeltvirkende: det har to trykkledninger og én tankledning, se side.

7. ROPS-veltebøyle

ROPS-veltebøylene (veltebeskyttelse) er i samsvar med standarden ISO 3471:1994 med endring 1:1997 og teknisk rettelsesblad 1:2000 for en maksimal maskinkonfigurasjon på 1720 kg.

8. FOPS-skjerm

FOPS-skjermen (beskyttelse mot fallende gjenstander) monteres på ROPS. Den oppfyller kriteriene i ISO 3449:2005 (1365 J).

Skilt og klistremerker

Skiltene og merkene vises i figuren nedenfor og er listet på etterfølgende side. Disse skal være synlige på utstyret. Skift ut eventuelle advarselsmerker som ikke lenger leses tydelig eller som har løsnet. Nye merker kjøpes via forhandleren din eller ved å henvende deg til kontaktinformasjonen angitt på forsiden til denne bruksanvisningen.

Annet enn sikkerhets- eller varselsetiketter er listet opp i den separate reservedelskatalogen.

Slik setter du på et nytt merke

Før du setter på et nytt merke, rengjør overflaten for smuss, støv, fett eller andre rester. Ta av en liten bit av dekkpapiret bak på merket, og påfør eksponert lim på rengjort overflate. Sørg for at merket står rett. Ta av resten av dekkpapiret og trykk godt med begge hendene eller et etikettpåføringsverktøy for å glatte ut etiketten og aktivere limet på etiketten.



ADVARSEL

Advarselsmerkene inneholder viktig sikkerhetsinformasjon, og de hjelper til med å identifisere og huske farene relatert til utstyret.

Sørg for at følgende skilt og merker er rene, uten skader og lesbare. Hvis noen av disse merkene mangler eller ikke kan leses, innstill bruken av kompaktlasteren til merket er blitt skiftet. Be din lokale Avant-forhandler om nye merker.

Plassering av sikkerhetsetiketter på kompaktlasteren







Tabell 2 – Liste over sikkerhetsetiketter og merker på kompaktlasteren

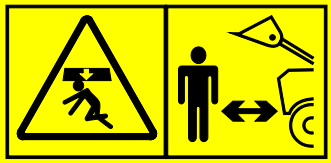

| Merke | | |
|-----------------|-------------------|---|
| 1 | | <p>Plassering Panel foran førerasetet</p> <p>Artikkelnr. A454525</p> |
| Symbol | Sikkerhetsmelding | |
| <p>a</p> | <p>b</p> | <p>ADVARSEL</p> <p>a Feil bruk, misbruk eller neglisjerende bruk kan forårsake farer som kan unngås ved å følge instruksene riktig. Les alle instruksene nøye før du bruker kompaktlasteren.</p> <p>b Senking av lastearmen kan knuse og forårsake død eller alvorlig personskade. Hold avstand fra maskinens farlige område</p> |
| <p>c</p> | <p>d</p> | <p>c Fare for fall fra høyde og fare for å bli påkjørt. Aldri løft eller transporter passasjerer med kompaktlasteren eller dens redskap.</p> <p>d Fare for inntrengen av væske under høytrykk. Bruk aldri hendene til å lete etter lekkasjer. Bruk et kartongstykke og forstørrelsesglass når du leter etter lekkasjer.</p> |
| <p>e</p> | <p>f</p> | <p>e Fare for at redskap faller ned. Kontroller at begge låsestiftene er låst. Kontroller begge låsestiftene før du flytter redskapet.</p> |

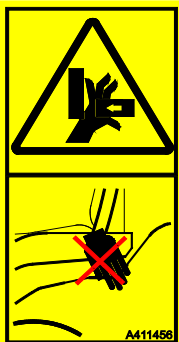
| Merke | | |
|-------|--|--|
| g | | <p>f Fare for å bli knust av en kjørende kompaktlaster.</p> <p>Bruk parkeringsbremsen, og senk redskapet ned på bakken. Kontroller at kompaktlasteren ikke kan flytte på seg når du forlater føreraset.</p> <p>g Følg sikker stopprosedyre og informasjon vedrørende vedlikehold og service.</p> <p>Ta alltid ut tenningsnøkkelen fra kompaktlasteren, og vri batteristrømbryteren i OFF-stilling når du forlater kompaktlasteren uten tilsyn.</p> |
| h | | <p>h Bruk alltid setebeltet.</p> |
| | | <p>i Bruk hørselsvern. Støynivået ved føreraset og driftsområdet til kompaktlasteren når 88 dB(A) eller høyere avhengig av bruk og type redskap. Eksponering for støy kan skade hørselen.</p> |
| j | | <p>j Bruk vernehansker med godt grep.</p> |
| | | <p>k Bruk vernesko med godt grep og fotbeskyttelse.</p> |
| l | | <p>Parkeringsbrems Se side 53</p> |

| Merke | |
|-----------------|---|
| 2 | <div style="display: flex; justify-content: space-around; align-items: center;"> <div style="text-align: center;"> <p>a</p> </div> <div style="text-align: center;"> <p>b</p> </div> <div style="text-align: center;"> <p>c</p> </div> </div> |
| | <p>Plassering Panel ved siden av rattet</p> <p>Artikkelnr. A454862</p> |
| Merke | Melding |
| <p>a</p> | <p>ADVARSEL</p> <p>Følg alltid denne sikre stopprosedyren.</p> <ol style="list-style-type: none"> 1. Slipp arbeidshydraulikkens kontrollspak i nøytral posisjon. 2. Senk redskapet ned på bakken. 3. Aktiver parkeringsbremsen. 4. Stans motoren: <ol style="list-style-type: none"> a) Sett motorturtallet på tomgang. b) Vri tenningsnøkkelen for å stanse motoren. 5. Slipp ut resttrykket i hydrauliske kretser. Beveg kontrollspakene til endeposisjonene noen ganger. 6. Løsne sikkerhetsbeltet. 7. Ta ut tenningsnøkkelen. 8. Drei batteristrømbryteren til av-posisjonen. |
| <p>b</p> | <p>ADVARSEL</p> <p>Fare for velte over på siden under kjøring i ujevnt terreng og ved kjøring med høy hastighet eller tung last.</p> <ol style="list-style-type: none"> 1. Hold alltid last nær bakken. 2. Kjør sakte på ujevnt underlag og når du transporterer tung last. 3. Ha alltid på sikkerhetsbeltet. |
| <p>c</p> | <p>ADVARSEL</p> <p>Fare for velt – Hold alltid lasten nær bakken. Unngå overbelastning.</p> <ol style="list-style-type: none"> 1. Kompaktlasteren kan velte under kjøring. 2. Kjør aldri med løftet last. 3. Les denne bruksanvisningen for informasjon om hvordan du unngår velt. |

| Merke | | Melding |
|-------|--|---|
| 3 |  <p>Plassering Bom, på begge sider</p> <p>Artikkelnr. A417273 (2 stk.)</p> | <p>FARE</p> <p>Senking av lastearmen kan knuse og forårsake død eller alvorlig personskade.</p> <p>Hold avstand fra kompaktlasteren og redskapenes farlige område.</p> |
| 4 |  <p>Plassering Bak på kompaktlasteren, ved siden av eksosutløpet</p> <p>Artikkelnr. A414244</p> | <p>ADVARSEL</p> <p>Varmt eksosutløp – fare for brannskader.</p> <p>Hold deg unna eksosutløpet bak på kompaktlasteren.</p> |
| 5 |  <p>Plassering Ved kompaktlasteren innsteg</p> <p>Artikkelnr. A411455</p> | <p>ADVARSEL</p> <p>Fare for knusing - smalt mellomrom mellom dekkene på leddlasteren. Rattet skal ikke gripes fra utsiden av maskinen eller når du setter deg i førersetet, for å hindre at hjulene beveges.</p> |
| 6 |  <p>Plassering Bare på kompaktlastere med ROPS-skjerm eller førerhus L Ved kompaktlasteren innsteg</p> <p>Artikkelnr. A411456</p> | <p>ADVARSEL</p> <p>Fare for knusing - Hold hendene og føttene innenfor førerområdet.</p> |
| 7 |  <p>Plassering Rundt batteristrømbryteren, på høyre side av kompaktlasteren</p> <p>Artikkelnr. A417404</p> | <p>ADVARSEL</p> <p>Fare for brann – sett alltid batteristrømbryteren i AV før du forlater kompaktlasteren uten tilsyn.</p> |

Tabell 3 – sikkerhetsetiketter i motorrommet



| Merke | | Melding |
|-------|---|---|
| 8 |  <p>Plassering Motorrom, på motorkjøleren i nærheten av kjølevæskelokket.</p> <p>Artikkelnr. A417272</p> | <p>FARE</p> <p>Fare for brannskader grunnet utbrudd av varm damp og kokende vann – Aldri åpne kjølemiddelbeholder når motoren er varm.</p> <p>Kjølesystem er trykksatt. Åpning av lokket på kjølemiddelbeholderen når systemet er varmt vil føre til at vannet koker umiddelbart, og føre til brannskader fra varm damp og kokende vann.</p> <p>La alltid motoren kjøles ned før lokket åpnes. Det er ikke nødvendig å åpne lokket for å kontrollere kjølemiddelnivået, nivået kan sjekkes i den gjennomsiktige beholderen. Sjekk vannivået i beholderen når motoren er avkjølt. Du finner mer informasjon på side 104.</p> |
| 9 |  <p>Plassering Motorrom, synlig på motorens luftfilterdeksel</p> <p>Artikkelnr. A417271</p> | <p>ADVARSEL</p> <p>Fare for kontakt med bevegelige deler – Slå alltid av motoren før du åpner motorrommet.</p> <p>Motorens kjølevifte, drivrem og remtrinser vil bevege seg i stor hastighet når motoren kjører. Aldri åpne motordekselet når motoren sriver.</p> |
| 10 |  <p>Plassering Motorrom, på høyre side, nær eksospotten</p> <p>Artikkelnr. A417270</p> | <p>ADVARSEL</p> <p>Fare for forbrenning - Ekstremt varme overflater. Hold avstand</p> <p>La maskinen kjøles helt ned før det utføres vedlikehold.</p> |

Tabell 4 – Ekstra etiketter på kompaktlastere utstyrt med førerhus

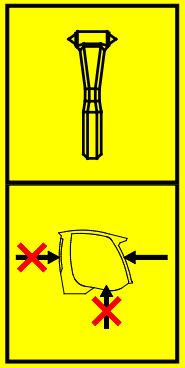
Følgende merker er plassert på kompaktlasteren hvis kompaktlasteren er utstyrt med et lukket førerhus L.

| Merke | | Melding |
|-------|--|--|
| 11 |  <p>Plassering På førerhus L: Frontrute</p> <p>Artikkelnr. A420044</p> | <p>NØDUTGANG</p> <p>Bruk nødhammeren til å knuse vindusglasset. Påse at nødhammeren er tilgjengelig for bruk i nødstilfeller.</p> |
| 12 |  <p>Plassering Bare på førerhus L: Nær høyre vindu</p> <p>Artikkelnr. A411021</p> | <p>NØDHAMMER</p> <p>Bruk hammeren til å knuse en glassrute. På kompaktlastere utstyrt med førerhus L kan frontruten brukes som en nødutgang når det er knust med hammeren. Husk at hvis side- og bakrutene er laget av polykarbonat, kan de ikke knuses med hammeren.</p> |

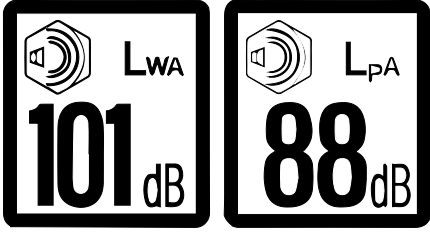
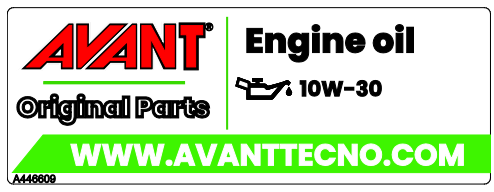
Tabell 5 - Informasjonsmerker

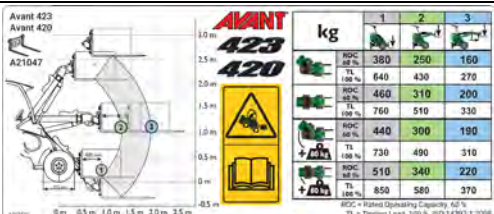
| Merke | Melding | |
|---|--|--|
| 13  | ROPS/FOPS-godkjenning, på kompaktlastere med ROPS-skjerm eller førerhus L | Plassering ROPS veltebøyle, inni Artikkelnr. A416355 |
| 14  | Støynivå 101 dB(A) 2000/14/EC Lydtrykknivå 88 dB(A) ved førerasetet | Plassering Høyre panel nær førerasetet Artikkelnr. A411047 A43600 |
| 15  | Riktig type motorolje Se side | Plassering Frontpanel under førerasetet Artikkelnr. A446609 |
| 16  | Riktig type hydraulikkolje Se side 109 | Plassering Frontpanel under førerasetet Den originale hydraulikkoljen fylt på av produsenten vises med en av de følgende etikettene. Produktkoder A446611 A446612 |
| 17  | Informasjon om nominell driftskapasitet. For mer informasjon, se side 41. | Plassering Takpanel Artikkelnr. A454521 |

Tekniske spesifikasjoner

Mål

| Generelle mål | Med standard hjul |
|-----------------------------------|--|
| Lengde | 2195 mm |
| Bredde | 1050 mm |
| Høyde (med standard dekk) | 1980 mm |
| Forsendelsesmasse | 1150 kg |
| Masse Driftsmasse ISO 6016* | 1225 kg |
| Standard dekk | Se side 33 |
| Løftehøyde, maks. | 2750 mm |
| Maks. rekkevidde (horisontalt) | 790 mm (avstand fra foraksel til hurtigkoblingsplaten) |
| Svingradius, innsiden/utsiden | 880 mm / 1970 mm |
| Fri høyde over bakken | 200 mm |

* Driftsmasse, ISO 6016, med ROPS&FOPS-skjerm. Denne massen representerer vekten av en kompaktlaster med standard motvekt, typisk konfigurasjon, standard dekk, uten montert redskap og 75 kg fører i førersetet. Mer ekstrautstyr eller motvekt kan øke massen av kompaktlasteren. Massen av din spesifikke kompaktlaster kan også være lavere.

Bredde

| Dekk | Bredde |
|--------------------|---------|
| 5.70-12" TR | 930 mm |
| 23x8,50-12" TR/GR | 1050 mm |
| 23x10,50-12" TR/GR | 1130 mm |

Dekktyper:

- TR** Slitemønster for dekk av traktortype, med dype spor for best mulig trekraft
- GR** Slitemønster for dekk av gresstype, med jevnere overflate og større kontaktområde



Generell informasjon

| Modell | AVANT 420 |
|---|---|
| Kategori | Masseforflyttingsmaskin/laster/kompaktlaster EN ISO 6165 |
| Kjøresystem | hydrostatisk, 1 hastighet |
| Kjørehastighet | 12 km/t |
| Maks. tipplast* | 550 kg |
| Nominell driftskapasitet | Se side 41 |
| Maks. brytekraft / 50 cm | 650 kg |
| Standard dekk | 23x8.50-12" GR/TR |
| Trekraft | 700 kp |
| Arbeidshydraulikk Se også side 37 | Maks. trykk: 18,5 MPa (185 bar) Maks. flow: 30 l/min |
| Hydraulikkpumper | 1 arbeidshydraulikkpumpe Drivpumpe med variabelt slagvolum |
| Arbeidshydraulikk | Standard: Raskere multikoblingssystem foran Ekstraustyr: Ekstra arbeidshydraulikkuttak foran eller bak |
| Redskapskobling | Avant hurtigkoblingsplate for redskap |
| Hydraulikkoljetankvolum | 26 l |
| Hydraulikkoljetype | ISO VG 46, kun mineralolje Se side 109 |
| Batteritype | 64844 12 V 60 Ah, 520A blybatteri Se side 111 |
| Lydtrykknivå 2000/14/EC L _{pA} , ISO 6396 | 88 dB(A) |
| Lydeffekt 2000/14/EC L _{wA} , ISO 6395 | 101 dB (A) |
| Hånd- og armvibrasjoner, totalt | < 2,5 m/s ² |
| Vibrasjon i hele kroppen, maks. | < 0,5 m/s ² |
| Teknisk tillatte maksimalmasser (med standardtyper) | Frontaksel: 1720 kg Bakaksel: 1720 kg Totalt: 1720 kg |
| En hengers maksimumsmasse uten brems Maks. tillatt vertikal belastning | 750 kg 120 kg |

*) Last måles ved 400 mm fra redskapets koblingsplate, inkludert redskapets vekt (70 kg) og med standard motvekter.

Motorens spesifikasjoner

| Motorens spesifikasjoner | Avant 420 |
|---|--|
| Motormerke og type | Kubota D722-EF01 |
| Utslippsnivå | EU: 2016/1628 trinn V USA: EPA & CARB Tier 4 |
| Driftsprinsipp | Diesel, 4-takts, OHV, 2 ventiler/sylindre |
| Antall sylindre | 3 |
| Sylinderboring og slaglengde | 67 x 68 mm |
| Slagvolum | 719 cm ³ |
| Startmotor | Elektrisk startmotor, elektriske glødeplugger for kaldstart |
| Effekt (ECE R120) | 14,9 kW ved 3600 o/min |
| Maks. dreiemoment | 45,8 Nm ved 2600 o/min |
| Motorturtall | 3750 o/min |
| Drivstoff | Diesel Se side 35 |
| Drivstofftankvolum | 20 l |
| Kjølemiddel | 50 % vann / 50 % frostvæske Frysepunkt <-37 °C |
| Motoroljetype | API CF |
| Motoroljeviskositet | SAE 10W-30 Se oljeviskositetstabellen på denne siden |
| Motoroljevolum | 3,8 l |
| Utslipp, CO ₂ (EU 2016/1628) | 1019,8 g/kWh |
| Maks. helning | Maks. periodevis 30°, kontinuerlig drift maks 25° i enhver retning |
| Maks. ladestrøm | 40 A |

Informasjon om utslippskontroll

Motoren til kompaktlasteren er sertifisert av motorprodusenten til å overholde utslippsstandardene listet opp i tabellen ovenfor og etikettene på motoren. Endring av enhver innstilling eller kontrollsystem på motoren, drivstoffinnsprøytningsystem, eksos eller inntak, kan føre til at motoren ikke lenger overholder utslippsstandardene. Bare angitte drivstoffer og oljer må brukes. Motoren må vedlikeholdes i henhold til vedlikeholdsplanen. Eventuelle motorrelaterte problemer eller defekter må utbedres for å sikre utslippssamsvar.

Krav til motorolje

Bruk bare høykvalitets motorolje med motorprodusentens viskositetsanbefaling med API-serviceklasse CF eller høyere. Se også Kubotas bruksanvisning. Under kalde forhold bruk høykvalitets helårsolje.

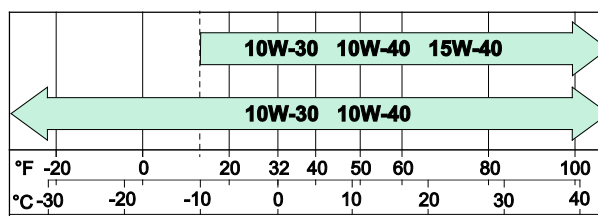

Krav til drivstoff

Dieselen må oppfylle kravene til diesel med ultralavt svovelinnhold. Tilsett aldri petroleum eller andre tilsetningsstoffer til dieselen. For å overholde utslippsstandarder bruk bare ULSD med mindre svovelinnhold enn 15 ppm / 0,0015 %.

VIKTIG

Bruk bare riktig type drivstoff. Bruk av andre typer drivstoffer kan skade motoren. Ikke bruk skittent dieseldrivstoff eller drivstoff med vann da dette vil føre til alvorlig motorskade.

For å sikre riktig drift av motoren og for å oppfylle utslippsstandardene bruk bare dieseldrivstoff som oppfyller kravene til dieseldrivstoff med ultralavt svovelinnhold. Svovelinnholdet til dieseldrivstoffet må være mindre enn 15 ppm / 0,0015 %.

Aldri tilsett petroleum eller andre tilsetningsstoffer som ikke oppfyller drivstoffstandardene listet opp nedenfor.

I kalde omgivelsestemperaturer (under 0 °C) sikre at drivstoffet er beregnet til kalde temperaturer. Hvis drivstoffet ikke er beregnet til kalde temperaturer, vil det dannes parafin som blokkerer drivstoffilteret og bryter flyten av drivstoffet.

Drivstoff må overholde følgende krav:

- Bare diesel med ultralavt svovelinnhold (svovelinnhold mindre enn 15 ppm / 0,0015 %).
- Minimum cetantall: ≤ 45
- Bruk bare drivstoff som oppfyller noen av følgende standarder:
 - EN 590, DIN 51628 – Militært NATO-drivstoff F-54 (S = 10 ppm)
 - Nr. 1 diesel - ASTM D 975-09 B-grad 1-D S 15
 - Nr. 2 diesel - ASTM D 975-09 B-grad 2-D S 15
 - ARKTISK diesel (EN 590/ASTM D 975-09 B-grad 1 eller 2) for omgivelsestemperaturer under -10 °C (14 °F).

Biodiesel med maks. 10 % bioinnhold som oppfyller standardene ovenfor kan brukes. Eventuelt kan 10 % biodieselinhold i drivstoffet samsvare med EN 14214 eller ASTM D6751-09a(B100). IKKE BRUK vegetabilisk olje som biodrivstoff for denne motoren.

Drift og overholdelse av utslippskontrollsystemer er avhengig av bruk av korrekt type drivstoff med ultralavt svovelinnhold. Overholdelse av utslippskrav og levetiden til motoren og eksossystemet er ikke garantert med andre typer drivstoff.

Drivstofftype

Det kan være ulikt skattet dieseldrivstoff tilgjengelig på bruksstedet. Dieseldrivstoff som er beregnet på kjøretøy på offentlig vei, er normalt tillatt for alt utstyr. Bruk av diesel med lavere skatt er kanskje ikke tillatt i bruksområdet ditt. Bruk av drivstoff med lavere skatt kan være begrenset til visse typer arbeid eller arbeidsområde, eller kan være helt ulovlig. Sørg for å bruke riktig type diesel.

Drivstofftemperaturklasse

Dieseldrivstoff er klassifisert for ulike lavest mulige driftstemperaturer. Drivstoff beregnet på lave temperaturer kan være sesongbetenget tilgjengelig i ditt område. Fyll drivstofftanken til kompaktlasteren med drivstoff for lave temperaturer før den kalde sesongen for å sikre at drivstoffet strømmer gjennom filtrene og slangene før kuldesesongen starter. Hvis omgivelsestemperaturen faller under temperaturen som drivstoffet er beregnet til, begynner drivstoffet å tykne og danne vokspartikler, noe som vil tilstoppe drivstoffiltrene og injektorene. Kontakt Avants serviceavdeling i tilfellet problemer knyttet til drivstoff under kalde forhold.

Dekk

Kompaktlasteren kan utstyres med ulike typer dekk for forskjellige driftsforhold. Gressmønsterdekk (GR-dekk) skader jordoverflaten mindre enn traktordekk (TR) gir mindre trekraft.

Den totale diameteren til dekket påvirker kompaktlastereens maksimale trekraft ved kjørehastighet. Større dekk øker dekkhastigheten men reduserer tilgjengelig trekraft.

Alle dekk har en maksimal verdi for lastkapasitet og kjørehastighet, eller kombinasjonen av dem. Lufttrykket i dekkene påvirker dekkets maksimalt tillatte hastighet, eller lasteevnen. Hold lufttrykket i dekkene innenfor eller nær anbefalt trykk.

Bruk dekk- og felgmodeller som er anbefalt av Avant for å sikre at dekkene oppfyller kravene til dimensjon, belastning og hastighet for denne kompaktlastermodellen. Bytt dekk hvis det er synlige skader på dekket eller felgen, eller hvis sliteoverflaten til dekket er slitt, eller hvis det er synlige forskjeller mellom dekkene. Bruk alltid samme dekkstørrelse på alle hjulene.

Dekkalternativer for 420

| Dekk | Slitemønster | Kode | Fylltrykk | Passer til snøkjettinger |
|--------------|--------------|---------|-----------|--------------------------|
| 5.70-12" | TR | A434525 | 2,7 bar | - |
| 23x8.50-12" | GR | 65045 | 2,0 bar | 64455 |
| | TR | 65046 | 2,0 bar | 64455 |
| 23x10.50-12" | GR | 65047 | 2,0 bar | 64745 |
| | TR | 65048 | 2,0 bar | 64745 |

Bruk så brede dekk som mulig

For å sikre best mulig stabilitet og styring bør det alltid benyttes så brede dekk som mulig. Dekk som er smalere en standarddekk må kun benyttes til spesialarbeider med begrensninger for maskinen.

Benytt kun dekk og felger som tilfredstiller originalspesifikasjonene og dimensjoner for å unngå potensielle følger for lastekaspiet, dekkdimensjon eller belastning på drivmotorene. Spesialdekk, slik som piggdekk kan også være tilgjengelige. Kontakt din forhandler for mer informasjon.



Veltefare – Pass på at dekkene ikke er skadde. Tap av lufttrykk i dekkene kan få lasteren til å velte. Pass på at det ikke finnes synlige skader på dekkene. Hold lufttrykket i dekkene innenfor anbefalingene.

Kjørehastighet og trekraft

| Modell | Dekk | Kjørehastighet | Trekraft |
|-----------|-------------|----------------|----------|
| Avant 420 | 23x8.50-12" | 12 km/t | 700 kp |

Snøkjettinger

Kjettingene som var tilgjengelige da denne bruksanvisningen ble trykket, er angitt i dekktabellen ovenfor. Når du bruker kjettinger, må støtfangerne tas av ved bruk av større dekkmodeller.

Merk at noen dekkmodeller kan kreve bruk av settet avstandsringer ved bruk av snøkjettinger.

Det finnes to typer snøkjettinger. Se tabellen på side 36 eller en liste over hvilke kjettinger som er tilgjengelige for hjulstørrelsen som brukes på din kompaktlaster.



SD



HD

Følg installasjonsinstruksene som følger med snøkjettingene. Kontakt serviceavdeling om nødvendig. Kontroller at kjettingene sitter godt, uten at de treffer noen del av kompaktlasteren. Kontroller også at kjettingene passer når kompaktlasteren er skrudd på ved maksimal sving.

Ballastdekk

Noen dekk kan fylles med spesiell type tungt skum som skaper ekstra motvekt. De fylte dekkene er også nyttige i områder der det ville forventes hyppig punktering med vanlige dekk.

Ved kjøring med en kompaktlastar med ballastdekk kan akselerasjonen og stoppavstandene økes.

Ballastdekk har ikke innvendig lufttrykk, og det er ikke nødvendig å kontrollere lufttrykket.



FORSIKTIG

Ballastdekk er tunge - De skal håndteres med forsiktighet. Fylling av dekk bør overlates til profesjonelle.

Når kompaktlasteren er utstyrt med ballastdekk, må følgende symbol påføres på et synlig sted på lasterammen, i nærheten av dekkene. Hvis du bytter ballastdekkene og monterer vanlige dekk, må du også fjerne denne etiketten.

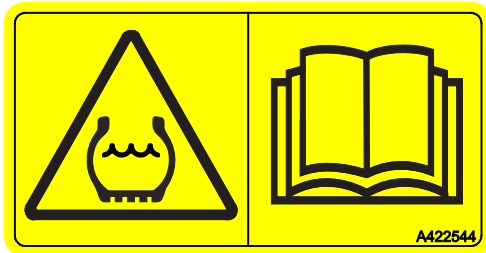

Oljestrøm for arbeidshydraulikken

Følgende grafer viser arbeidshydraulikkens utgangsstrøm ved forskjellige omdreiningstall på motoren.

Noen redskaper kan fungere optimalt ved visse flyttnivåer, bruk grafen til å anslå riktig innstilling for omdr./min.

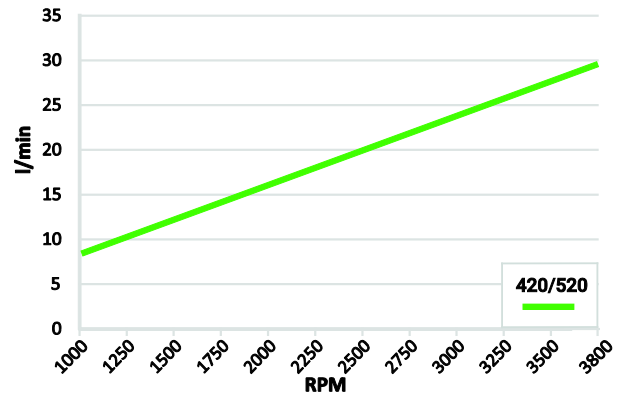

VIKTIG

Maksimal oljestrøm for arbeidshydraulikk kan ikke brukes med alle redskaper. Sjekk at omdreiningstallet er riktig for redskapet ved hjelp av denne grafen og bruksanvisningen for redskapet. Redskapet kan bli skadet, kjøre for fort, eller det kan være vanskelig å kontrollere nøyaktig når oljestrømmen er for høy.

Løftekapasitet

Tipplasten er lasten der bakhjulene mister kontakt med bakken og kompaktlasteren begynner å vippe forover. Kompaktlasteren kan også velte på flat mark. Hvis bevegelsen som forårsaker tap av stabilitet ikke forhindres eller korrigeres i tide, kan kompaktlasteren velte og forårsake potensielle alvorlige personskader eller til og med død. Les instruksjonene i denne bruksanvisningen angående sikker håndtering av laster for å unngå situasjoner hvor kompaktlasteren kan velte.

Velt kan forårsakes av en enkelt årsak, eller av den kombinerte effekten av driftsforholdene, bevegelsene til kompaktlasteren og arbeidssituasjonen. Unngå følgende enkle situasjoner for å hindre kompaktlasteren i å velte:

- løfte for tung last
- når lastearmen flyttes til en annen posisjon, beveges lasten bort fra kompaktlasteren og reduserer stabiliteten til kompaktlasteren
- kjøring eller andre bevegelser med kompaktlasteren påvirker balansen til kompaktlasteren

Mer informasjon om hvordan ta hensyn til disse faktorene som påvirker tipplasten vises på side 44.

Mange faktorer har påvirkning på kompaktlasterenes stabilitet. Bruk lastdiagrammet og ROC-tabellen til å estimere kompaktlasterenes lasthåndteringskapasitet. Følg anvisningene og opplysningene i denne bruksanvisningen.

Løftekapasiteten og stabiliteten til lasteren er best når:

- bakken er jevn
- kompaktlasterenes ramme holdes i en rett posisjon
- lastens tyngdepunkt holdes så nær bakken og lasteren som mulig
- motvekter festes på lasteren
- lasten holder seg stabil og svinger ikke og alle kontrollene brukes på en rolig og forsiktig måte - plutselige bevegelser med kompaktlasteren eller lasten kan føre til at kompaktlasteren velter.

Se også side 73 for ytterligere informasjon om sikker håndtering av tung last og for en liste over typiske faktorer som påvirker kompaktlasterenes stabilitet.



ADVARSEL



Fare for velt - Følg sikkerhetsanvisningene.

Kompaktlasterenes løftekapasitet er begrenset av muligheten for vipping rundt forakselen.

Vær oppmerksom på trygge driftsforhold ved håndtering av last eller tunge redskap. De oppgitte verdiene er kun gyldige under gunstige forhold. Les instruksjonene i denne bruksanvisningen.

Beregning av lasteevnen til kompaktlasteren

Det finnes to representasjoner av tipplassen i denne bruksanvisningen:

- Lastdiagram med pallegaffer, inkludert tabellen over nominell driftskapasitet (ROC).
 - Denne informasjon finnes også representert som en etikett på kompaktlasteren.
- Belastningsdiagram

Begge viser samme informasjon om tipplassen til kompaktlasteren, men på forskjellig måte og med forskjellige detaljer. Informasjonen i belastningsdiagrammet er mer generell kan også brukes på andre redskaper samt hjelpe deg til å unngå overskridelse av tipplassen med alle redskaper.

Alle tegninger, diagrammer, tabeller eller verdier for tippplast og ROC-tabellen er kun gyldige når de følgende betingelsene er oppfylte:

- Jorden er fast og nivellert
- Kompaktlasteren står i ro eller kjøres sakte i maksimalt 2 km/t, med jevne og langsomme kontrollbevegelser
- Sjåføren veier 75 kg og sitter i førersetet
- Lasten fordeles jevnt på pallegaffer, med tyngdepunktet på 500 mm fra den vertikale delen av pallegaffelarmene. Gaffelfestets vekt er tatt hensyn til i de angitte belastningsverdiene.



Alle motvekter påvirker stabiliteten - inkludert føreren.

Alltid senk lasten ned på bakken før du forlater førersetet. Hvis lasten er nær opptil tipplassen i posisjonen og i den gjeldende situasjonen til kompaktlasteren, kan kompaktlasteren velte som et resultat av å forlate førersetet.

Lastdiagrammer for andre redskaper

I denne bruksanvisningen er det bare et lastdiagram for pallegafflene A21039. Alle Avant-redskapene har egen bruksanvisning som inkluderer mer informasjon om nominell driftskapasitet i bruk sammen med forskjellige kompaktlastermønstre.

Hold alltid bruksanvisningene til alle redskapene tilgjengelige for alle brukerne til kompaktlasteren. Hvis du ikke har alle veiledningene, kontakt Avant-forhandleren.



Fare for å bli klemt under fallende last – Overskrid aldri maksimal belastning for redskapet. Løftkraften til kompaktlasteren og tipplassen kan overskride maksimalt tillatt belastning av en redskap. Den nominelle driftskapasiteten i denne bruksanvisningen viser informasjonen for pallegaffer, og gjelder ikke for andre redskaper. Kontroller bruksanvisningen til redskapet og merkeplaten på redskapet for mer informasjon om maksimal belastning. Overbelastning av redskap kan forårsake skader som bare kommer til syne i ettertid.

Nominell driftskapasitet

Tabellen med tipplast og tabellen med nominell lastekapasitet (ROC) vises slik at du lett kan avgjøre hvor stor last kompaktlasteren kan håndtere. Merket er også synlig fra førersetet.

Nominell lastekapasitet (ROC) avhenger av hva lasteren brukes til.

- Ved bruk av skuffen og generelt bruk er den nominelle lastekapasiteten 50 % av tipplasten
- Ved bruk av pallegaffelen er den nominelle lastekapasiteten 60 % av tipplasten

Informasjonen som vises i tabellen er verst tenkelige minimumslast, med forholdene som står oppført nedenfor. Den faktiske løftekapasiteten kan være vesentlig høyere, eller noe lavere, avhengig av terrenget, tilgjengelig løftekraft og lastfordelingen. Den nominelle lastekapasiteten som oppgis kan bli påvirket av at motvekter legges til eller fjernes.

Lastdiagrammene hjelper deg å beregne vekten av lasten som kan løftes med kompaktlasteren uten å velte på fast, stabil grunn. De beskriver lastene som kan håndteres med lastearmen i ulike posisjoner.

ROC-etiketten nedenfor viser løftekapasiteten med pallegaffer i lastearmens ulike posisjoner. Løftekapasiteten til kompaktlasteren avhenger av den horisontale avstanden mellom lastens gravitasjonspunkt og frontakslene på kompaktlasteren.

Når lasten løftes opp fra bakken, flyttes lastearmen bort fra kompaktlasteren, og reduserer stabiliteten til kompaktlasteren. På den horisontale posisjonen til lastearmen vil lasten være lengst borte fra kompaktlasteren, og tipplasten er lavest. Når teleskoparmen forlenges reduseres tipplasten ytterligere.

ROC-tabellen er gyldig når:

- Jorden er fast og nivellert
- Lasteren står i ro eller kjøres i maksimalt 2 km/t, med jevne og langsomme kontrollbevegelser
- Sjåføren veier 75 kg og sitter i førersetet
- Lasten fordeles jevnt på pallegaffer, med tyngdepunktet på 500 mm fra den vertikale delen av pallegaffelarmene. Gaffelredskapets vekt er tatt hensyn til i den angitte belastningsverdien.

Etikett med nominell driftskapasitet A454521, i kilogram

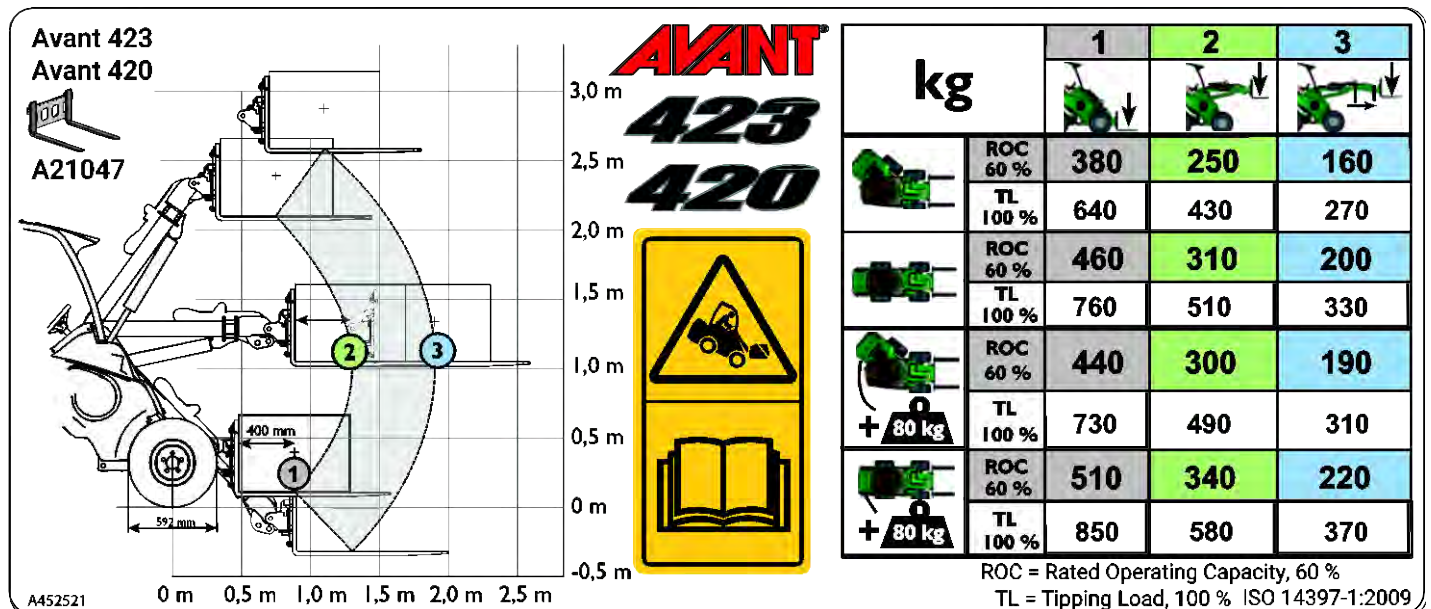
**Lastdiagram på venstre side av etiketten:**

Grafikken på venstre side av etiketten viser avstanden til lasten i lastearmens ulike posisjoner. På den grafikken og i tabellen over nominell driftskapasitet er lasten plassert slik at dens gravitasjonssenter er 400 mm forover fra den vertikale delen av pallegaffelarmene.

De nummererte punktene er posisjonene i tabellen over nominell driftskapasitet.

Ulike posisjoner for lastearmen, kolonner i tabellen:

1. Maks. tipplast, stabilitet når lasten kun løftes opp fra bakken med pallegaffler
 - a) Nominell lastekapasitet, definert som 60% av tipplasten for pallegaffler
 - b) Tipplast i denne (100%) posisjonen

MERK: Tipplasten overskrider kompaktlastersens maksimale løftekapasitet.
2. Lastearm løftet til vannrett stilling:
 - a) Nominell lastekapasitet, definert som 60% av tipplasten for pallegaffler
 - b) Tipplast i denne (100%) posisjonen
3. Lastearm løftet til vannrett stilling, teleskoparm helt uttrukket (den minst stabile posisjonen)
 - a) Nominell lastekapasitet, definert som 60% av tipplasten for pallegaffler
 - b) Tipplast i denne (100%) posisjonen

Ulike konfigurasjoner for kompaktlasteren, rader i tabellen:

- a Lasterramme i fullt artikulert stilling, standard motvekt montert
- b Lasterramme i rett posisjon, standard motvekt montert
- c Lasterramme i helt artikulert stilling, med ekstra motvekt 80 kg montert på kompaktlasteren
- d Lasterramme i rett stilling, med ekstra motvekt 80 kg montert på kompaktlasteren

Tipplast - lastdiagram

Med diagrammet kan lasthåndteringskapasiteten til lasteren vurderes avhengig av avstanden mellom lastens gravitasjonspunkt og frontakslene på lasteren. Diagrammet viser kun stabilitet fremover, *det har ingenting med maksimum tilgjengelig løftekraft å gjøre.*

Belastningsdiagrammet nedenfor viser tipplasten på en jevn flate:

- Tipplast med lasterens ramme i rett stilling.
 - Tipplast med lasterens ramme i maksimal sving.
- Nominell lastekapasitet (ROC), definert som 60 % av tipplasten for pallegafler.



Unngå å overbelaste kompaktlasteren - Kjenn lasten og løftekapasiteten til kompaktlasteren. Tung last kan føre til at kompaktlasteren velter. Diagrammet gjelder kun på fast og jevnt underlag, med vilkårene som er angitt på side 39. Lasten kan overskride tipplasten og kompaktlasteren kan velte når du flytter lastearmen til en annen posisjon.

Belastningsdiagram 420

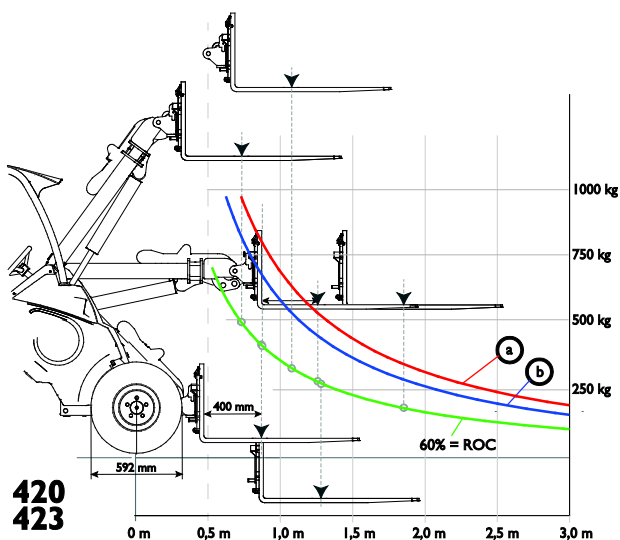

Slik leser du belastningsdiagrammet

- Tipplast med lasterens ramme i rett stilling.
 - Tipplast med lasterens ramme i maksimal sving.
- Nominell lastekapasitet (ROC), definert som 60 % av tipplasten for pallegafler.
- Tipplastdiagrammet beskriver kun stabiliteten til kompaktlasteren i retning forover - den viser ikke maksimal tilgjengelig løftekraft.

Tipplastlinjene i diagrammet strekker seg utover den hydrauliske løftekapasiteten til kompaktlasteren.

Eksempel: Avant 420/423

Hvis lastens tyngdepunkt er 870 mm foran forakselen (400 mm fra den vertikale delen av pallegaflene, med gaflene på bakkenivå)

- Tipplasten vil være ca. 760 kg ved løfting fra bakkenivå, med en fører som veier 75 kg og med leddrammen i rett posisjon (linje a i belastningsdiagrammet).
- Dette betyr at når det gjelder tipplast, kan en pall med en total vekt på ca. 760 kg løftes rett over bakken, men den kan ikke løftes høyere, siden kompaktlasteren vil velte. Imidlertid er den hydrauliske løftekapasiteten til kompaktlasteren lavere enn tipplasten ved løfting av last rett over bakken.
- Når bommen løftes til horisontal posisjon, reduseres tipplasten til ca. 510 kg (linje a i belastningsdiagrammet, den horisontale avstanden til midten av lasten på gaflene øker til ca. 1250 mm).

Slik beregner du faktisk løftekapasitet

Kompaktlasterens faktiske tipplast og stabilitet avhenger av mange faktorer som du må vurdere når du håndterer store belastninger eller tungt redskap. I tabellen nedenfor finner du mange faktorer som påvirker kompaktlasterens stabilitet.

Husk alltid forholdene som er oppført i følgende tabell.

| Påvirkende faktor | Slik bør du ta hensyn til det |
|--|--|
| Plassering av lastearmen og teleskopet | Hold lasten så nær bakken som mulig mens du kjører. Løft bare når du er klar til å løsne skuffen eller redskapet <ul style="list-style-type: none"> Se lastdiagram og ROC-tabell for å beregne lastekapasiteten på kompaktlasteren på jevnt underlag. Reduser den angitte maksimale belastningen ved alltid å ta hensyn til de lokale driftsforholdene |
| Total belastning på lastearmen | Beregn den samlede vekten av tomt redskap og last <ul style="list-style-type: none"> Lastdiagrammet er basert på vekten av pallegaffler (90 kg) Hvis du bruker tyngre redskaper, må du trekke fra vekten fra den angitte tippelasten tilsvarende Se bruksanvisningen for hvert redskap for å se redskapets vekt og mulig informasjon om tillatt belastning. |
| Avstanden mellom lasten og fordekkene | Jo lenger unna lasten er fra kompaktlasteren, jo mindre stabil er kompaktlasteren <ul style="list-style-type: none"> Hold lasten så nær bakken og kompaktlasteren som mulig Kjør aldri mens lasten er løftet mer enn like over bakken |
| Rett eller bøyd posisjon for lasterens ramme | Hvis du dreier leddrammen, vil kompaktlasteren velte lettere <ul style="list-style-type: none"> Hold kompaktlasteren i rett posisjon når du løfter tunge laster. |
| Bakkens jevnhet | Alle angitte verdier gjelder kun på flatt og jevnt underlag <ul style="list-style-type: none"> Kjør sakte på ujevnt underlag Hold lasten nær bakken og så nær kompaktlasteren som mulig |
| Installerte motvekker | Hvis motvekker er montert, blir lasterens stabilitet bedre <ul style="list-style-type: none"> Standard motvekker skal alltid være montert Vurder bruk av ekstra motvekt eller ballastdekk for ytterligere stabilitet |
| Førerens tilstedeværelse | Føreren fungerer som ekstra motvekt <ul style="list-style-type: none"> Lastdiagrammet er beregnet med en 75 kg tung sjåfør i førersetet Hvis du forlater førersetet, kan kompaktlasteren vippe fremover. |
| Bevegelsene til lasteren og lasten | Løfting av maksimal last er kun mulig når kompaktlasteren ikke er i bevegelse <ul style="list-style-type: none"> Kompaktlasterens kontroller skal betjenes sakte og på en jevn måte. Dynamisk last kan få lasteren til å velte. Sikre lasten på redskapet. Hvis lasten beveger seg eller svinger, kan kompaktlasteren tippe over Bruk riktig type redskap for hver type last Løft aldri svingende laster |

Lasterens kontroller og ekstra

Dette kapittelet beskriver plasseringen og funksjonen av kontrollene til kompaktlasteren. Kontrollenes plassering og funksjoner kan være noe forskjellig for ulike modeller og førerhus. Se følgende sider for informasjon om kontrollene og alternativene for kompaktlasteren.

I dette kapitelet

| | |
|---|----|
| Oversikt over kontroller | 46 |
| Dashbord | 48 |
| Kontroll av lastearmen, arbeidshydraulikk og andre funksjoner | 50 |
| Kontrollspak arbeidshydraulikk (hydraulisk drevne redskaper) | 50 |
| Kontrollspak for teleskoparm | 51 |
| Joystick - 6 funksjoner (valgfritt ekstrautstyr) | 51 |
| Håndgass | 51 |
| Opticontrol® (option) | 52 |
| Parkeringsbrems håndtak | 53 |
| Elektrisk 12 V-uttak | 53 |
| Motveker | 55 |
| Tilhengerkobling (ekstrautstyr) | 56 |
| Ekstra arbeidshydraulikkuttak, foran og bak (ekstrautstyr) | 57 |
| Ryggealarm (ekstrautstyr) | 57 |
| Sete – justering av setet og sikkerhetsbeltet | 58 |
| Fjæret sete | 58 |
| Lys | 59 |

Oversikt over kontroller

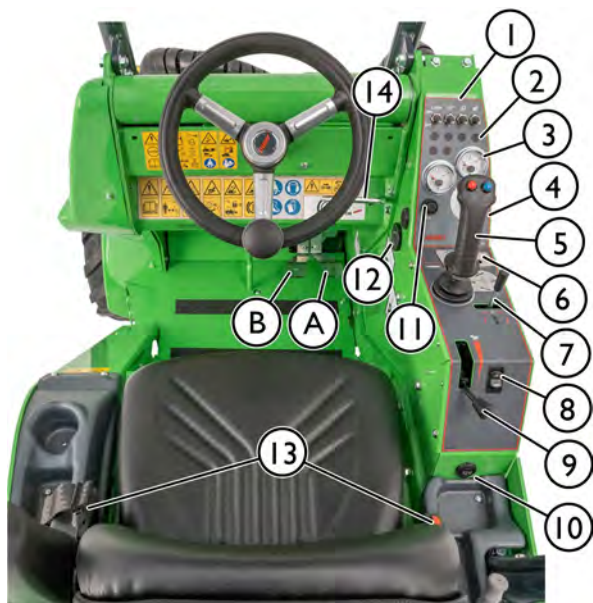

| <i>Referanse</i> | <i>Side</i> |
|--|-------------|
| 1. Dashbord | 48 |
| Brytere på dashbordet | 48 |
| 2. Blinklys | 48 |
| 3. Målere | 48 |
| 4. Tenningsbryter | 65 |
| 5. Kontrollspak for lastearmen og skuffen | 50 |
| 6. Kontrollspak for arbeidshydraulikk | 50 |
| 7. Kontrollspak for teleskoparmen | 51 |
| 8. Kontrollbrytere på panelet | 47 |
| 9. Håndgass | 51 |
| 10. 12 V-kontakt (maks. 15 A) | 53 |
| 11. Signalthornbryter | |
| 12. Timeteller | 48 |
| 13. Sikkerhetsbelte og sikkerhetsbeltespenne | 58 |
| 14. Parkeringsbrems håndtak | |







Kontroller i fotbrønn

| | | |
|---|----------------------------------|----|
| A | Høyre kjørepedal: kjør forover | 68 |
| B | Venstre kjørepedal: kjør bakover | 68 |

Panelbrytere

Antallet ekstra kontrollbrytere er avhengig av hvilke alternativer som er installert på kompaktlasteren.

Posisjonen og rekkefølgen av brytere kan være annerledes enn det som vises her.

| Panelbrytere | | | | |
|---|--|--|--|---|
| <p>MERK: Noen av bryterne som presenteres her brukes av ekstrautstyr og er kanskje ikke installert på kompaktlasteren.</p> <p>Bryterens posisjon kan være en annen enn den som vises her.</p> |  | Nødblinker Valgfritt utstyr |  | Ekstra arbeidslys på ROPS-veltebøylen, 2 foran, 1 bak Valgfritt utstyr |
| |  | Vindusvisker og -spyler (bare på førerhus L) Se side 61 |  | Valgbryter på hydraulikkuttaket Valgfritt utstyr Se side 57 |
| |  | Roterende varsellys Valgfritt utstyr Se side 60 |  | Opticontrol® Valgfritt utstyr Se side 52 |

Dashbord

Dashbordet på høyre side av føreraset inkluderer målere, indikatorlys og brytere for kontroll av kompaktlasteren. Det er to versjoner av dashbordet avhengig av hvilket førerhus som installeres på kompaktlasteren, med litt ulike funksjoner.



Brytere og målere

Brytere på dashbordet:

| | Symbol | Bryter |
|---|--------|---|
| 1 | Lås | Ventilbryter med krysslås Se side 69 |
| 2 | | Bomflyt på (valgfritt utstyr) Se side 54. |
| 3 | | Bryter for arbeidslys Standard fremre arbeidslys for kompaktlasteren. |
| 4 | | Bryter for setevvarmer <i>Ikke tilgjengelig for Avant 420</i> Setevvarmer er ikke tilgjengelig på 420 selv om bryteren finnes |
| 5 | | Signalhorn |
| 6 | | Tenningsbryter Se side 65 |

Målere:





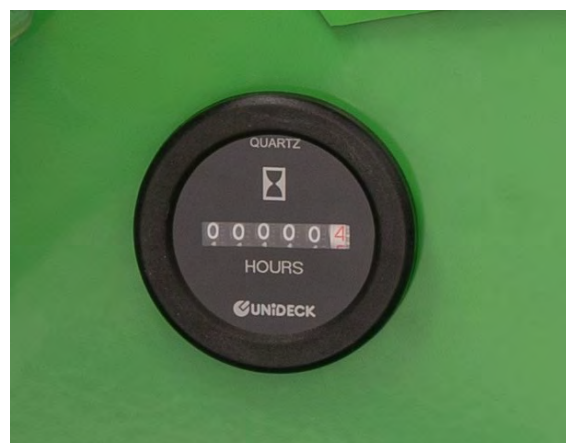

| Ref | Måler |
|-----|---|
| G | Termometer viser temperaturen til motorens kjølemiddel. Motoren kjører ved normal driftstemperatur når nålen er i det midtre området. Reduser motorbelastning hvis måleren viser høy motortemperatur, nålen nær eller i det røde området på høyre side av skalaen. |
| H | Drivstoffmåler Drivstoffmåleren viser drivstoffnivået i drivstofftanken etter overflate. Se side 97. |

Timeteller

Timetelleren teller tiden motoren har blitt kjørt.



Blinklys**Indikatorlys – kompaktlaster og motor**

| | Symbol | Farge | Merknader |
|---|---|---------|--|
| A |  | Rød | Ladeindikator Advarsel om lav ladespenning på dynamo. Kontakt serviceavdelingen. |
| B |  | Blå | Frontlykt på Bare brukt når kompaktlasteren er utstyrt med sett for trafikklys |
| C |  | Grønn | Arbeidslys på Arbeidslysbryter på nedre del av dashbordet |
| D |  | Grønn | Setevarme på Ikke tilgjengelig for Avant 420/423 |
| E |  | Rød | Lavt motoroljetrykk Stans motoren umiddelbart. Lavt oljetrykk kan forårsake alvorlige motorskader. Sjekk først om det lave trykket forårsakes av lavt motoroljenivå. Bruk ikke kjør kompaktlasteren. Kontakt serviceavdelingen. |
| F |  | Oransje | Glødepluggindikator Angir at glødeplugg som befinner seg i sylinderhodet er på. Lys slukkes når motoren har startet, eller av glødepluggtidtakeren. |

Kontroll av lastearmen, arbeidshydraulikk og andre funksjoner

De fleste av lasterens funksjoner styres med kontrollene på høyre side av brukeren: Bom- og skuffebevegelser, arbeidshydraulikk (redskaper), arbeidshydraulikkpumpens hastighet osv. avhenger av lastermodell. Følgende avsnitt viser de ulike funksjonene.

1. Kontrollspak for lastearmen og skuffen

Lastearmen og skuffen styres med multifunksjonsspaken (joysticken) sidevis (vipp) og bak- og forover (bom opp og ned). I tillegg styres bomflyten med joysticken

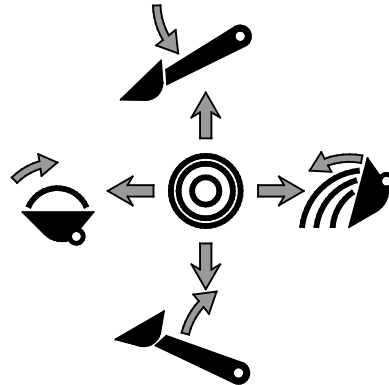
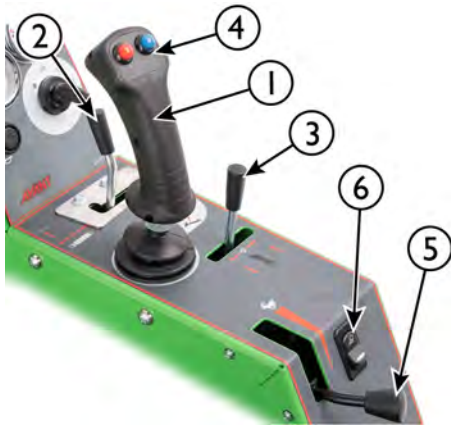

- Trekk bakover for å løfte bommen
- Skyv forover for å senke bommen
- Skyv til venstre for løfte tuppen av skuffen (fylling)
- Skyv til venstre for senke tuppen av skuffen (tømming)

2. Kontrollspak arbeidshydraulikk (hydraulisk drevne redskaper)

Når hydraulisk drevet redskap kobles til kompaktlasteren, styrer kontrollspaken til arbeidshydraulikken redskapets hydrauliske funksjoner ved å styre hydraulikkoljestrømmen til redskapet. Hvis det finnes flere hydrauliske funksjoner på redskapet, kreves Opticontrol-systemet eller et ekstra arbeidshydraulikkuttak, avhengig av redskapet.

- Betjeningskontrollene avhenger av redskapet som brukes.
 - Når et redskap brukes for første gang flytt spaken forsiktig for å teste og kontrollere retningen på redskapet under bruk.
 - Les alltid bruksanvisningen for redskapet.
- For kontinuerlig bruk av roterende redskaper snu spaken til retning 1 for å stille den i låseposisjonen.
- Når du bruker knappene på den elektriske joysticken, vil denne spaken også beveges. Enten spaken eller knappene kan brukes til å styre redskapet som ønsket.

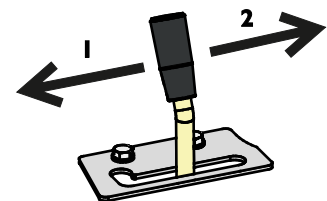

VIKTIG

Når du bruker redskaper som krever en kontinuerlig arbeidsflyt, for eksempel redskaper med hydraulikkmotor, er det viktig at kontrollspaken er helt koblet inn. Hvis kontrollventilen ikke er helt åpen, og dermed begrenser flyten av hydraulikkolje, kan hydraulikksystemet raskt bli overopphetet.

Juster om nødvendig låseplaten slik at spaken er låst i helt åpen stilling.

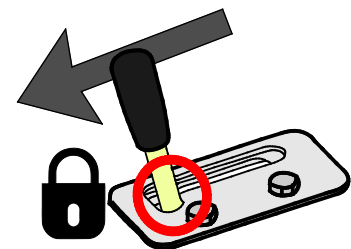

3. Kontrollspak for teleskoparm

Teleskoparmen gjør mange oppgaver lettere, også de som ikke innebærer løfting. Du kan for eksempel skyve materiale videre med en skuffe, komme inn i vanskelig tilgjengelige områder og forbedre synligheten til arbeidsområdet for bestemte redskaper.



Teleskoparmen kan forlenges med 600 mm. Det øker maksimal løfthøyde med 485 mm.

Vri kontrollspaken på teleskoparmen til høyre for å strekke ut bommen og sving til venstre for å trekke den inn.

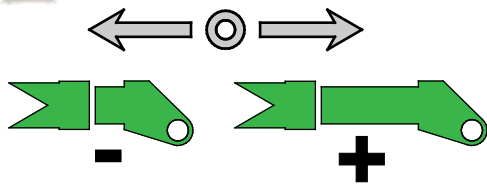

ADVARSEL

Fare for velt - Utstrakt bom kan føre til at kompaktlasteren velter. Teleskoparmen skal brukes med forsiktighet. Kompaktlasterenes stabilitet avhenger av lastens avstand til kompaktlasterenes fremre del. Når du strekker ut bommen, øker du vektens effekt, og sikker håndteringskapasitet reduseres. Se side 39 og 73 for videre anvisninger om tippplast og sikker materialhåndtering.

4. Joystick - 6 funksjoner (valgfritt ekstrautstyr)

Hvis lasteren er utstyrt med 6-funksjons joysticken, kan arbeidshydraulikken styres med elektriske knapper på joysticken:



- Trykk på og hold inne en av knappene for å betjene hydraulikkfunksjonene til redskapet.
- Slipp knappene for å stoppe.
- Enten knappene eller kontrollspaken kan brukes, avhengig av redskapet og typen arbeid.
- Betjening av knappene avhenger av redskapet, se redskapet's bruksanvisning.
- Kontroller at den manuelle kontrollspaken ikke er låst når du betjener den elektriske joysticken.

5. Håndgass

Motorens kjørehastighet styres med håndgassen.

- Dytt den forover for å øke motorturtallet
- Dytt den bakover for å redusere motorturtallet



Motorturtallet virker inn på kjørehastigheten, og kan brukes til å styre kjørehastigheten sammen med kjørepedalene.

Motorhastigheten påvirker også hastigheten til redskap som drives hydraulisk. Desto mer gass, desto raskere drives redskapet. Pass på at du ikke overskrider maksimal tillatt oljestrøm for redskapet. For mer informasjon, se side 37.

Opticontrol® (option)

Opticontrol® er ekstrautstyr som gjør det enkelt å bruke redskaper som har flere kontrollerte funksjoner. Hvis kompaktlasteren din er utstyrt med Opticontrol®-systemet, kan de elektriske funksjonene og ekstra hydraulikkfunksjonene til et redskap styres med ekstra knapper på joysticken.

Opticontrol® erstatter den tidligere tilgjengelige ekstra joystickkonsollen for el. funksjoner for Avant-kompaktlastere.

Når Opticontrol® er installert på kompaktlasteren, finnes følgende ekstra funksjoner på kompaktlasteren:

1. Ekstra kontrollknapper på joysticken. Sjekk hvert redskaps bruksanvisning for å se hvordan hvert redskap styres.



2. Et strømuttak i multikoblingen tilkobler redskapets elektriske kabelbunt samtidig med hydraulikkslangen e til kompaktlasteren.



VIKTIG

Opticontrol®-system i den integrerte hydraulikkkontrollmodusen vil bare være nyttig for spesifikke redskaper som er ment for bruk sammen med det. Redskapet må være originalt utstyrt med sin egen kontrollventil som er utformet for bruk med Opticontrol®-alternativet. Noen typer redskap kan trenge et ekstra hydraulikkuttak på kompaktlasteren.

VIKTIG

Sjekk redskapets bruksanvisning for å se hvordan du styrer hvert redskap. Funksjonene til Opticontrol® og knappene til joysticken er avhengige av redskapet.

Driftsmoduser for Opticontrol®

Sjekk redskapets bruksanvisning for å se hvordan du styrer hvert redskap.

Opticontrol® har to driftsmoduser. Velg modus avhengig av redskapet.



Hold bryteren i AV-posisjon, med mindre du bruker et redskap som er ment for bruk med kombinert kontrollmodus.

Slå PÅ (kombinert kontrollmodus)

Kombinert modus for hydraulisk og elektrisk kontroll aktiverer enklere og mer fleksibel bruk av visse redskaper. I denne modusen kombinerer Opticontrol® kompaktlasteren arbeidshydraulikk kontroll og den elektriske kontrollen til redskapet. Arbeidshydraulikkuttak slås automatisk på bare når en kontrollknapp aktiveres, som gjør kontroll av redskapene med flere funksjoner enklere og mer effektivt. Med Opticontrol® er det bare behov for ett arbeidshydraulikkuttak på kompaktlasteren ved bruk av redskap som er compatible med Opticontrol®-systemet.

Redskapet må være kompatibelt med denne driftsmodusen. I denne modusen må kontrollspaken for arbeidshydraulikken stilles i midtre posisjon.

Slå AV (normal modus)

Bruk bare de elektriske kontrollene til redskapet. Kontrollspaken for arbeidshydraulikken kan stilles i låseposisjonen.

La Opticontrol®-bryteren være AV når et ikke-kompatibelt redskap er koblet til kompaktlasteren.

Parkeringsbremshåndtak

Avant 420 er utstyrt med mekanisk parkeringsbrems. Parkeringsbremsen betjenes med en spak (1) under rattet.



- **For å låse:** Trekk håndtaket (1) mot deg, og snu det ned slik at det blir værende uttrukket
- **For å låse opp:** Snu håndtaket opp og la håndtaket gå ned

Parkeringsbremsen låser forhjulene mekanisk. Påse at bremsen låses skikkelig ved å kjøre litt for- eller bakover etter du har låst opp parkeringsbremsespaken. Kompaktlasteren vil ikke bevege seg ved å trykke på kjørepedalene når parkeringsbremsen står helt på.



ADVARSEL

Parkeringsbremsen fungerer også som nødbrems.

Bruk parkeringsbremsen til å stanse maskinen i en nødssituasjon.

Elektrisk 12 V-uttak

Et elektrisk 12 V-strømuttak finnes nær føreraset. Dette vanlige uttaket har strøm når tenningen er slått på. Maksimum strøm: 15 A.

Hvis kompaktlasteren ikke er utstyrt med Opticontrol®-systemet, kan den elektriske kabelbunten til redskapet kobles til dette uttaket.

Multiconnectorens stikkontakt

Det finnes en elektrisk kontakt for redskapets multikobling hvis lasteren er utstyrt med ekstra joystickkonsoll for el. funksjoner.

I dette tilfellet kobles den elektriske pluggen til redskapet samtidig med hydraulikkslangene. Hvis det ikke finnes en elektrisk plugg på multiconnectoren til redskapet, bruk en separat elektrisk adapter for å koble til det vanlige 12 V-uttaket på kompaktlasteren. Du kan også kontakte Avant-forhandleren for å få montert en elektrisk plugg til redskapets multikobling.

Bomflyt (ekstrautstyr)

Bomflyt er et system som gjør det mulig for redskapet å følge bakkens overflate. Flytsystemet frigjør løftesynderen og lar den flyte oppover fra stillingen den står i når bomflyt er slått på. Når bomflyt er slått på, er det ikke mulig å skyve ned med bommen.

Slik aktiverer du bomflyt:

1. Senk redskapet på bakken til stillingen der det skal brukes i
2. Slå på bomflyt med bryteren på dashbordet, se side 48.



Indikatorlampen for bomflyt på dashbordet lyser når systemet er slått på.



ADVARSEL

Risiko for å senke bommen ned når du slår på bomflyt – Senk bommen ned før du slår på bomflyt.

Slå på bomflyten bare når du står stille og når lasten er nær bakken.

Hold bomflyten slått av under normal bruk av kompaktlasteren, og når du løfter laster med kompaktlasteren.

VIKTIG

Noen redskaper har et flytledd innebygd i redskapskoblingen slik at bruken av flyt på kompaktlasteren er overflødig. Slå opp i bruksanvisningen til redskapet for mer informasjon.

Etter bruk av bomflyt

Under bomflyt kan luft fanges i løfte- og tiltsylinderen. For å unngå uventede eller unøyaktige bevegelser i bommen må luften i sylinderen fjernes ved at bommens settes i ekstrem løfteposisjon etter at flytsystemet er slått av.



ADVARSEL

Fare for uventede bevegelser - flytt lastearmen etter at du har slått av bomflyt for å fjerne luft fra sylindrene. Under bruk av bomflyt kan luft blir fanget i det hydrauliske systemet. Dette kan gjøre at lastearmen bevegges unøyaktig eller til og med nedover.

Derfor bør bommen og redskapets koblingsplate alltid settes i ekstrem endeosisjon etter at bomflyt er slått av.

Motvekker

Ekstra motvekker (ekstrautstyr)

Andre motvekker kan monteres for å øke lasterens stabilitet ved håndtering av tung last eller tunge redskaper.

Motvektene øker stabiliteten i lengderetning ved håndtering av tung last eller redskap, men vil også øke lateral stabilitet. Se redskapets bruksanvisning for instruksjoner om det må monteres motvekker for å bruke redskapet.

I. 80 kg sidevektsett
A36401

En 40 kg vekt
installert på begge
sider av
kompaktlasteren.



Sidevektsettene øker ikke kompaktlasterens totale bredde. Se side 55 for installasjonsinstruksjoner for sidevekker.



ADVARSEL

Klemfare og fare for slag – Tunge motvekker øker risikoen for å velte og tap av kontroll ved kjøring uten redskaper. Ekstra motvekker kan forskyve balansen til kompaktlasteren lenger bak, og til og med føre til at forhjulene mister kontakten med bakken. Når ekstra motvekker monteres, bør et redskap være koblet til kompaktlasteren.



ADVARSEL

Fare for tap av kontroll av kompaktlasteren - For mye motvekt kan føre til at kompaktlasterens fremre del blir for lett. Hvis du bruker for mye motvekt på kompaktlasteren, er det lett for at forhjulene løftes fra bakken. Dette vil gjøre det vanskelig å styre kompaktlasteren. Hvis motvekker er montert for å håndtere et bestemt redskap, må du fjerne motvektene når du kjører uten redskapet.



FORSIKTIG

Fare for plutselig tap av stabilitet - Motvekker skal alltid monteres fast. Motvekten kan falle av kompaktlasteren på ujevne flater eller hvis du kjører inn i en vegg eller annen konstruksjon. Trekk til alle festeskrueene, og sjekk med jevne mellomrom.

Legge til eller fjerne motvekker

Ved installasjon eller fjerning av motvekker må passende løfteutstyr brukes.

For å installere eller fjerne sidemotvekker (sett på 80 kg, A36401):

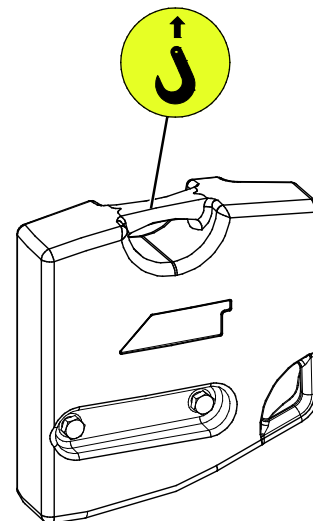

1. Identifiser riktig vekt. Venstre og høyre motvekt er forskjellige. Håndtaket i nederste hjørne på vekten skal peke bakover i forhold til kompaktlasteren.
2. Fest en løftekrok utstyrt med en sikkerhetslås eller løftestropp på håndtaket øverst på vekten.
3. Plasser bolter med skiver gjennom hullene til motvekten. Løft og juster motvekten med hullene på bakrammen til kompaktlasteren. Stram boltene godt til.
4. Ved fjerning av motvektene pass på å feste løftekroken eller stroppen før boltene løsnes for å unngå at motvekten faller.



FARE

Fare for bevegelser eller fallende kompaktlaster -
Kompaktlasteren skal aldri løftes eller låses uavhengig av sidemotvektene. Kontakthullene på de ekstra sidemotvektene er bare ment for montering eller fjerning av sidemotvektene. Du må aldri prøve å løfte lasteren fra motvektene eller bruke dem som bindepunkter. **Fjern alltid øynene fra motvektene umiddelbart etter installasjonen.**

Tilhengerkobling (ekstra utstyr)

Kompaktlasteren kan utstyres med tilhengerkobling for sleping av hengere. Det finnes to tilgjengelige typer:

1. 50 mm ballhake
A417323

Maks. tillatt
vertikal
belastning er:
120 kg



2. 50 mm ballhake
med tau
A417337

Maks. tillatt
vertikal
belastning er:
150 kg



Maksimal masse til en slepetilhenger uten bremses:
750 kg.

Tilhengerkoblingen kan monteres enten direkte på bakre støtfanger eller på en ekstra bakvekt.

Sørg for at vekten på tilhengeren er fordelt riktig, slik at tilhengeren ikke kan føre til at tilhengerkoblingen løftes oppover. Det anbefales at du har et redskap montert foran på kompaktlasteren, slik at den blir tyngre foran.



FARE

Fare for velt – Overbelastning av tilhengerkoblingen kan føre til tap av kontroll. Tau bare lette hagetilhengere. Sørg for at vekten på tilhengeren er fordelt riktig, slik at tilhengeren ikke kan føre til at tilhengerkoblingen løftes oppover.

Bruk av tilhengerlys

Tilhengerlyskontakten er tilgjengelig som ekstrautstyr for Avants kompaktlastere. Når du sleper en tilhenger med kompaktlasteren på offentlige veier, må tilhengerlysene brukes. Men merk at bruken av tilhengerlysene ikke automatisk betyr at loven tillater å slepe tilhengeren. Sjekk alltid lokale bestemmelser mht. sleping av en tilhenger.



Ekstra arbeidshydraulikkuttak, foran og bak (ekstrautstyr)

I tillegg til standard hydraulikkuttak kan lasteren utstyres med et dobbeltvirkende ekstrauttak. Dette ekstra hydraulikkuttaket kan monteres enten foran på kompaktlasteren eller bak. Koblingene er hurtigkoblinger av vanlig type.

Hvis installert foran, finnes de ekstra hurtigkoblingene ved siden av multikoblingen.



Hvis installert bak, finnes hurtigkoblingene bak til venstre.



Se side 50 for anvisninger om hvordan man skal bruke eller til- eller frakobling av de ekstra hydraulikkoblingene.

- Test at redskapet fungerer riktig hver gang det er koblet til kompaktlasteren. Hurtigkoblingene kan kobles på en måte som reverserer kontrollspakens funksjon.
- Kompaktlasteren kan utstyres med ekstra hydraulikkuttak foran eller bak, men ikke med begge.
- Hold koblingene rene og bruk beskyttelsesdekslene.

Ryggealarm (ekstrautstyr)

En ryggealarm gir et hørbart signal når man rygger lasteren. Alarmen varsler andre om at en maskin nærmer seg. Alltid sikre at det er god sikt fra førerretet og se deg om før du rygger med kompaktlasteren - selve alarmen forhindrer ikke ulykker.

Sete – justering av setet og sikkerhetsbeltet



Fare for å falle av kompaktlasteren og påkjøres av en kompaktlaste – Transporter aldri passasjerer. Sittekapasiteten til kompaktlasteren er absolutt bare én person. Transporter aldri passasjerer på noen del av kompaktlasteren eller på redskapene.

Bruk alltid sikkerhetsbeltet når du kjører maskinen. Rengjør sikkerhetsbeltet regelmessig med en svamp, varmt vann og såpe. Bruk trykkluft for på rengjøre låsen.

Skift sikkerhetsbelte hvis du oppdager skader eller hvis det har vært utsatt for stor belastning eller kjemikalier.

Setejusteringer

Sørg for at setet er riktig justert for å nå betjeningskontrollene lett og for å holde vibrasjoner overført fra setet til et minimum. Langtidseksponering for vibrasjoner kan føre til helseproblemer. Hold også terrenget godt pleiet så langt dette er mulig for å minimere vibrasjoner.



Fare for personskade – Påse at setejusteringene er låst på plass før kompaktlasteren brukes. Ulåste setejusteringer kan føre til at setet beveger seg, eller det kan til og med skli av skinnene, som kan føre til tap av kontroll og personskader.

Fjæret sete

Det fjærede setet har følgende justeringer:



1. Seteposisjon

- Avstanden mellom setet og rattet kan justeres med spaken under forkanten på setet.

2. Justering av fjæringen

- Snu spaken for å justere fjæring iht. brukerens vekt. Det finnes tre tilgjengelige posisjoner.
- Juster fjæringen til stivere posisjon dersom fjæringen vandrer helt ned mer enn én gang.



3. Armlenets vinkel

- Rygglenets vinkel kan justeres ved å dreie på knotten.

4. Armlene for høyre hånd

- Armlenets støtteam for bruk av joystick.
- Armlenet kan foldes sammen.

Lys

Arbeidslys

Lasteren er utstyrt med standard arbeidslys foran på lasteren. Disse styres med en bryter i nærheten av tenningsbryteren.

Hvis lasteren er utstyrt med et sett for veitrafikklys, erstattes standard arbeidslys med frontlykt. Påse at veitrafikklysene holdes justert slik at de ikke blander møtende trafikk og overholdet regelverket.

Ekstra arbeidslampesett (ekstraustyr)

Kompaktlasteren kan utstyres med ekstra arbeidslamper som gjør det lettere å arbeide i svakt lys. Det ekstra arbeidslampesettet inkluderer to ekstra lys foran og ett bak. Lysene betjenes med bryteren på kontrollpanelet.



Avant-arbeidslys er LED-moduler. Det finnes ulike lysstyrkealternativer, sjekk hos din Avant-forhandler.



FORSIKTIG

Fare for brannskader – Aldri berør lampeenhetene. Den fremre overflaten og huset til LED-lampene kan bli ekstremt varme under bruk. Aldri berør eller juster lysene under eller umiddelbart etter bruk.



FORSIKTIG

Fare for blinding – Kontroller at lysene er korrekt innrettet. Sterke og kraftige arbeidslys kan blende deg eller andre personer i nærheten. Rett lysene slik at de ikke forstyrrer sikten fra førerhuset.

Frontlykt, roterende varsellys, retningslys og reflektorsett (ekstraustyr)

Dette valgfrie lys- og tilbehørssettet gjør det mulig å registrere kompaktlasteren for kjøring på offentlig vei i enkelte land.

Kravene varierer avhengig av landet. Henvend deg til Avant-forhandleren for informasjon.

Bruk alltid lys og reflektorer som oppfyller lokale regelverk.

VIKTIG

Selve settet for veitrafikklys garanterer ikke at kompaktlasteren kan brukes på offentlig vei. Sjekk aktuelle lokale regelverk angående bruk av kompaktlasteren på offentlig vei, behov for registrering og behov for forsikring.

Roterende varsellys (ekstrautstyr)

Et roterende varsellys er tilgjengelig som tilbehør. Det roterende varsellyset advarer andre om at kompaktlasteren er i bevegelse. Kontrollbryteren for det roterende varsellyset er på kontrollpanelet, se side 48.

Ved behov, f.eks. ved kjøring gjennom lave døråpninger, kan det roterende varsellyset fort fjernes ved å løsne festeskruene, og deretter trekke lyset ut.

Plasser beskyttelsesdekslet på stativet til roterende varsellys for å hindre at vann trenger inn og skader kontaktene.



Håndter det roterende varsellyset med forsiktighet. De roterende varsellysene er forsegle, og innvendige komponenter kan ikke skiftes eller repareres av brukeren.

Speil

Juster speilene (hvis utstyrt) opp slik at du har en god sikt fra førersetet. Hold speilene rene.

Hvis speilene er flyttet for transport på fabrikken, kan du finne dem i kartongesken i førerhuset.

Førerhus (valgfritt ekstrautstyr)

Avant 420 kan utstyres med førerhus L. Alle versjoner er ROPS- og FOPS-sertifisert.

Førerhus L



| | ROPS-skjerm | Førerhus L |
|---|-------------|------------|
| ROPS- og FOPS-godkjenning | • | • |
| Frontrute, vindusvisker og vinduspyler, vindu på høyre side og bakvindu | - | • |
| Frontlys | • | • |
| Sett for veitrafikklys | ▪ | ▪ |
| Arbeidslampesett | ▪ | ▪ |
| Skvettskjermer foran/bak | -/▪ | -/▪ |
| Setevarmer | - | - |
| Sikkerhetsbelte | 2-punkts | 2-punkts |

- Standardutstyr
- Tilgjengelig som ekstrautstyr
- Ikke tilgjengelig

Lyskontrollbryter (sett for veitrafikklys)

Kompaktlastere som er utstyrt med settet for veitrafikklys har en flerfunksjons kontrollbryter montert på rattstammen.



Bryteren har følgende kontroller:

- Frontlys
- Fjernlys
- Signalthorn (duplikat bryter, både bryteren nær tenningsnøkkelen og bryteren på multifunksjonskontrollen er tilkoblet)
- Blinklys

Vindusvasker og vindusvisker (førerhus L)

På maskinen med førerhus L betjenes vindusviskeren med en bryter på bryterpanelet. Bryteren har følgende funksjoner:

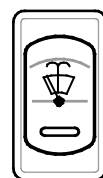

2. Sprøyter rengjøringsvæske
1. Kontinuerlig drift
0. Av

Vindusspylertanken er plassert under lasterens påstigningstrinn. Påfyllingsåpningen er plassert på påstigningstrinnet.

Sikkerhet for førerhuset

Sørg for at du har tilstrekkelig sikt fra førerhuset. Hold alle vindusflater rene og frie for snø, is osv.

Gjør deg kjent med de spesielle kjørefunksjonene og plassbehovet til denne svingbare lasteren når den er utstyrt med førerhus på et flatt, jevnt og åpent sted.

Under svinging må du huske på at førerhuset strekker seg forbi hjulenes svingradius. Dette bør tas hensyn til, spesielt ved kjøring på begrensede områder, for å unngå skade bakpå førerhuset.

Plasser gjenstander, klær og andre elementer i førerhuset slik at de ikke hindrer sikten fra kompaktlasteren, og slik at de ikke forstyrrer betjeningen av kontrollene til kompaktlasteren.



I tilfelle normal åpning på venstre side av lasteren er blokkert, kan frontruten brukes til nødutgang.

Frontruten kan knuses med nødhammeren plassert i førerhuset om nødvendig.

Sjekk sikkerhetsutstyr for førerhuset

Pass alltid på at følgende utstyr fungerer og finnes i førerhuset:

- Nødhammer til vinduet
- Merking av nødutgang
- Vindusvisker og -spyler
- Bakspeil

Bruksanvisning



FARE

Husk alltid – sikkerhet først. Test alle lasterens funksjoner på et åpent og trygt sted. Pass på at ingen befinner seg i maskinens driftsområde eller redskapets faresone.



FARE

Uforsiktig betjening kan skade deg og personer i nærheten – Ha kontroll over maskinen til enhver tid. Betjening av en kraftig laster og tilhørende redskap krever brukerens fulle oppmerksomhet. Ikke hold på med noe som distraherer mens du kjører maskinen, slik som bruk av mobiltelefon.



ADVARSEL

Kollisjonsfare – Vær oppmerksom på andre maskiner og personer som beveger seg i området. Pass på at ingen befinner seg i lasterens eller redskapets faresone. Faresonen til lasteren dekker rekkevidden til lastearmen, svingområdet på siden og foran og bak lasteren. Sett alltid lasten eller redskapet ned når du forlater førerisetet – Kompaktlasteren er ikke laget for å bli værende med lastearmen og lasten løftet. Lær og øv på hvordan du bruker kompaktlasteren på et sikkert område.

Slik starter du kompaktlasteren

Før start

Før motoren startes, må du utføre de daglige kontrollene, se side 95.

Juster setet og speilene (hvis utstyrt) slik at du har en god arbeidsstilling og god sikt fra førerstedet. Sjekk at alle kontroller fungerer slik de skal. Forsikre deg om at arbeidsområdet er trygt. Alle kontrollene skal være i nøytral posisjon.

Sjekk at redskapet er låst og korrekt tilkoblet hvis et redskap er montert.

Sørg for å ha alle bruksanvisningene tilgjengelige. Les og følg alle bruks- og sikkerhetsinstruksjonene.

Sjekk at driftsområdet er trygt. Ved behov:

- Fjern eller merk hindringer i driftsområdet.
- Noen oppgaver kan kreve en sikkerhetsavstand til andre personer. Planlegg arbeid på forhånd for å sikre trygg avstand til mennesker og for å oppdage og unngå potensielle skjøre overflater i arbeidsområdet. Se i bruksanvisningen til hvert redskap for mer informasjon.
- Ved arbeid i et område hvor det er annen trafikk, påse at korrekte sikkerhetsprosedyrer er tatt i bruk på arbeidsplassen. Bruk det roterende varsellyset til kompaktlasteren, vurder å bruke en ryggesummer, og slå på lysene til kompaktlasteren. Alle bør bruke klær som sees godt.
- Eksosutslipp kan drepe innen få minutter. Betjen ikke kompaktlasteren i lukkede rom eller på områder uten tilstrekkelig ventilasjon, f.eks. åpne garasjeporten før kompaktlasteren startes.



ADVARSEL

Kollisjonsfare – Hindre utilsiktede bevegelser av kompaktlasteren. Hold hender og føtter unna kompaktlastereens kontroller når den startes.



ADVARSEL

Kvelningsfare – Start ikke kompaktlasteren på et lukket område – eksosutslipp kan drepe på minutter! Eksosutslipp er giftige i konsentrerte mengder. Betjen ikke kompaktlasteren i lukkede rom eller på områder uten tilstrekkelig ventilasjon, f.eks. åpne garasjeporten først.



ADVARSEL

Fare for brann, eksplosjon og alvorlig motorskade – Ikke bruk startvæsker. Bruk av startvæsker, slik som eter, kan føre til brann, eksplosjonsstøy og alvorlig motorskade. Ikke bruk starthjelpemidler. Bare tilsetningsstoffer som samsvarer med drivstoffstandarder listet opp på side 35 kan blandes med drivstoff. Aldri bland diesel med bensin eller andre drivstoffer.



ADVARSEL



Fare for personskade og ukontrollert bevegelse – Aldri overstyr de normale kontrollene til starteren. Bruk alltid bare tenningsnøkkelen til å starte kompaktlasteren. Overstyring av tenningsnøkkelen kan føre til gnister, brannskader, brann, skade på motoren, og kontakt med bevegelige deler av motoren.

Tenningsnøkkel



Tenningsnøkkelen kan settes i følgende posisjoner:

1. (AV) Slå av kompaktlasterens motor.
 - Tenningsnøkkelen kan tas ut.

De fleste elektriske systemene til kompaktlasteren er avslått. Imidlertid kan det hende at noen lys ikke er tilkoblet gjennom tenningsbryteren. For å slå av alle systemer slå av batteristrømbryteren når du forlater kompaktlasteren uten tilsyn.
2. PÅ Motoren svinger
 - De elektriske systemene til kompaktlasteren kan brukes.
3.  Forvarming av motoren
 - Se startprosedyre for mer informasjon.
 - Når den slippes fra denne posisjonen vil nøkkelen returnere til PÅ.
4.  Kjøring av startmotoren
 - Starte motoren
 - Når den slippes fra denne posisjonen vil bryteren returnere til PÅ.

For å starte motoren

1. Utfør daglige kontroller (se Vedlikehold og service på side 90)
2. Vri batteristrømbryteren til PÅ



3. Sitt på førerasetet, juster setet og fest sikkerhetsbeltet
4. Beveg håndgassen til ca. ¼ gass



5. Sørg for at arbeidshydraulikken er slått av (at spaken er i nøytral stilling), se side 50.
Tråkk ikke på kjørepedalene og betjen ikke andre kontroller til kompaktlasteren mens motoren startes.
Sjekk at redskapets elektriske funksjoner er slått av (Opticontrol på/av-bryter eller bryter på separat kabelbunt)
6. Vri tenningsnøkkelen mot høyre til PÅ-posisjonen. Signallampene på dashbordet vil tennes et øyeblikk for selvtest. Indikatorlys for oljetrykk og lading vil forbli tent.
Under kalde forhold og når kompaktlasterens motor er kald, vent til glødepluggindikatorlyset på dashbordet slukkes.
7. Vri tenningsnøkkelen videre mot høyre til motoren starter. Slipp nøkkelen til PÅ-posisjonen umiddelbart når motoren svinger.



VIKTIG

Driv ikke startmotoren i mer enn 10 sekunder om gangen. Hvis motoren ikke starter, vent i ett minutt før du forsøker på nytt. Hvis motoren ikke starter etter noen få forsøk, eller hvis den går dårlig, se feilsøking på side 122 og i motorens bruksanvisning.



ADVARSEL

Fare for personskade på tilskuere – Unngå utilsiktet bevegelse av redskapet:

- Hvis arbeidshydraulikken slås på under oppstart og det finnes et hydraulisk drevet redskap på maskinen, kan redskapet plutselig beveges og skape farlige situasjoner.
- Sørg for at arbeidshydraulikkens kontrollspak er i nøytral posisjon ved oppstart.
- Aktiver ikke arbeidshydraulikkens kontrollknapper på joysticken (hvis montert) ved oppstart.

Etter start

VIKTIG

Kontroller at alle varsellampene på kontrollpanelet er av mens motoren kjører. Hvis motoren ikke starter etter noen få forsøk, eller hvis den går dårlig, se feilsøking på side 122.

VIKTIG

La motoren få varmes opp slik at motoroljen får sirkulere i motoren en stund før du belaster motoren eller øker motorturtallet.

Anbefalt bruk av kompaktlasteren

Under normal bruk utsettes kompaktlasteren og motoren for varierende laster og lenge nok til at motoren når og opprettholder sin normale driftstemperatur. Motoren må kunne nå sin normale driftstemperatur ofte. Ved gjentatt bruk med kald motor kan det oppstå avleiringer inni motoren som krever omfattende motoroverhaling.

Slik stanser du motoren (sikker fremgangsmåte for stans)

1. Sett kompaktlastermotorturtallet på tomgang.
2. Stans redskapet (sett kontrollspaken for arbeidshydraulikken i nøytral posisjon, se side se side 50).
 - Slå også av redskapets elektriske funksjoner.
3. Sett på parkeringsbremsen. Kontroller at parkeringsbremsen er gått i lås ved å trække ned begge kjørepedalene etter hverandre. Kompaktlasteren må ikke bevege seg.
4. Senk bommen helt ned, og legg redskapet trygt på bakken.
5. Stans motoren ved å vri tenningsnøkkelen til AV-posisjon (til venstre).
6. Slipp ut det gjenværende trykket i arbeidshydraulikken (se side (se side 82)).
7. Forhindre uautorisert bruk av kompaktlasteren ved å ta ut tenningsnøkkelen.
8. Vri batteristrømbryteren til AV.

Stopp hvis du merker noe av følgende:**VIKTIG**

Stopp motoren så fort som mulig hvis noen av følgende symptomer oppdages. Finn årsaken før motoren startes igjen.

- Oljetrykkslampen eller motorvarselampen (MIL) lyser under drift.
- Motorturtallet øker og/eller reduseres brått av seg selv uten at du berører håndgassen.
- En brå og uvanlig lyd høres.
- Brå økning i motorvibrasjoner.
- Fargen på eksosen blir plutselig mørk eller hvit.

Kjørekontroller

Driftsprinsipp

Avants 420-kompaktlaster er utstyrt med et hydrostatisk drivsystem. Dette er basert på en hydraulikkpumpe med variabelt slagvolum i drivkretsen, som styres proporsjonalt med de to kjørepedalene. Kjøring av maskinen styres med kjørepedalene og håndgassen.

- Ønsket motorhastighet velges med håndgassen på kontrollpanelet, og ønsket kjøreretning og -hastighet styres med kjørepedalene.
- Tråkk lett på pedalen for å få maksimal skyvekraft – tråkk hardere på pedalen for å øke kjørehastigheten.



ADVARSEL

Fare for kollisjon og velt - bruk lav hastighet når du øver deg på å bruke kompaktlasteren. Gjør deg kjent med hvordan maskinen kjører ved lav hastighet og på flate, jevne og åpne steder. Pass på at ingen befinner seg i maskinens driftsområde, for å unngå skade som kan oppstå som følge av utilsiktede bevegelser. Når du har lært hvordan du kjører i langsom driftsmodus, øker du hastigheten gradvis og lærer deg hvordan du kjører og styrer kompaktlasteren med høyere kjørehastigheter.

Kjørepedaler

Bruke kjørepedalene:



- Kjøring forover: Trykk forsiktig på høyre kjørepedal til maskinen begynner å bevege seg sakte.
- For å kjøre bakover: Trykk forsiktig på venstre kjørepedal.
- Når du ønsker å stanse, slipp forsiktig pedalen opp ved å løfte foten, og kompaktlasteren vil senke hastigheten og stanse.

Hvis du må stanse raskere, trykk ned kjørepedalen for motsatt kjøreretning. Slipp begge pedalene når lasteren har stanset, ellers vil lasteren fortsette å bevege seg i den retningen til kjørepedalen som er trykt ned.

Håndgassen kan brukes til å styre motorhastigheten, også under kjøring. Grunnregelen er å bruke lavere turtall på motoren for lettere arbeid, og høyere turtall for tungt arbeid eller høy kjørehastighet.



ADVARSEL

Fare for velt - Unngå å svinge i høy hastighet. Kompaktlasteren kan velte hvis du dreier rattet raskt under kjøring. Senk farten før du svinger kraftig. Kompaktlasteren skal alltid kontrolleres og styres med jevne bevegelser.

X-lås (krysslås) og antiskli

X-lås (krysslås)

Hydraulikkens drivkrets har et system som gjør at hjulene på venstre og høyre side av kompaktlasteren kan rulle i ulike hastigheter. Dette vil føre til at de etterlater mindre hjulspor på myke overflater og reduserer dekkslitasjen på harde overflater. Krysslåssystemet begrenser tilførselen av hydraulikkolje mellom hydraulikk motorene på hver side. Dette fungerer omtrent som en begrenset parallell differensialspærre og øker kompaktlasterenes skyvekraft.

X-låssystemet kan slås på med bryteren på dashbordet.

LOCK Posisjonen til X-låsbryteren påvirker også funksjonen sperreventil for hjuldrift (ekstrautstyr).

X-lås AV: I denne modusen kan hydraulikkoljen strømme fra hydraulikk motorene på en side av kompaktlasteren til den andre. Hjulene vil rulle friere, og kompaktlasteren etterlater mindre hjulspor på myke overflater.

X-lås PÅ: I denne modusen er strømmen av hydraulikkolje fra side til side begrenset. Effekten er lik en begrenset differensialspærre i drift. Dette forbedrer skyveevnen til kompaktlasteren. Når X-låsen er slått på, kan hydraulikk motorene på den ene siden av kompaktlasteren motta en større del av den totale hydraulikkstrømmen, som fører til at hjulene spinner på en side av kompaktlasteren.

Generelt bør X-låsen slås av under vanlig bruk når det ikke er behov for høy skyvekraft. I tillegg bør X-låsen slås av ved drift på harde overflater for å redusere dekkslitasje. Ved kjøring på glatte overflater bør X-låsen slås på.

Sperreventil for hjuldrift (ekstrautstyr)

Den valgfrie sperreventilen for hjuldrift utligner oljestrømmen mellom hydraulikk motorene på venstre og høyre side, noe som forbedrer trekraften på glatte og ujevne overflater.

Hvis kompaktlasteren er utstyrt med sperreventilen for hjuldrift, er den alltid aktivert. Sperrefunksjonen vil være mer effektiv dersom X-låsbryteren er satt i posisjon PÅ. Hvis X-låsen er slått av, kan hydraulikkolje strømme mellom venstre og høyre drivmotor, noe som reduserer effekten av sperreventilen for hjuldrift.

Bruk under kalde forhold

La lasteren varmes opp

Hydraulikkoljens temperatur påvirker kompaktlasterenes hydrostatiske drivsystem. Når omgivelsestemperaturen er under 5 °C, må du sørge for at den generelle responsen på kjørepedalene er normal. Hvis drivet føles tregt, vil hele hydraulikksystemet varmes opp ved å la kompaktlasteren kjøre på tomgang til drivsystemet fungerer normalt. Kjør forsiktig til lasteren når normal driftstemperatur.



ADVARSEL

Fare for redusert bremsekraft - pass på at hydraulikkoljen ikke er overopphetet. Når

hydraulikkoljen blir varm, endres drivsystemets kjøreegenskaper. Når oljen er varm og hydraulikkoljekjøleren er slått på, kan maskinens stoppavstand være lenger enn når maskinen er kald. Hvis kompaktlasteren brukes konsekvent i høye omgivelsestemperaturer, må det brukes en type hydraulikkolje og viskositet som er egnet for slike forhold. Kontakt Avants serviceavdeling.

VIKTIG

Hvis bremsekraften til det hydrostatiske drivsystemet er redusert, må du sette på parkeringsbremsen. Bakhjulene kan låses umiddelbart. Parkeringsbremsen fungerer som en nødbremse og vil også aktiveres dersom det oppstår tap av oljetrykk. Parkeringsbremsen skal sørge for at kompaktlasteren forblir stasjonær og er ikke ment for gjentatt bremsing. Den skal kun aktiveres mens kompaktlasteren er i bevegelse dersom det er strengt nødvendig.

Motorvarmer (ekstrautstyr)

Kompaktlasteren kan utstyres, som ekstrautstyr, med en motorvarmer. Motorvarmeren varmer opp kjølemiddelet til motoren for å hjelpe å starte kompaktlastere under kalde forhold. Bruk av motorvarmer hjelper også å redusere utslipp under kaldstart.

Motorvarmeren må være koblet til en jordet stikkontakt som også er beskyttet med en jordfeilbryter. En jordet kontakt forhindrer ikke risiko for elektrisk støt når en strømførende kabel etterlates på f.eks. en våt overflate. Koble alltid fra begge endene av kabelen. Bruk bare korrekt kabeltype som er ment for å brukes med motorvarmermodellen som er installert på kompaktlasteren.

Motorvarmerkontakt en (230 V) er plassert bak på høyre side av maskinen.



ADVARSEL

Fare for brann og elektrisk støt – Sjekk spenningvurderingen til motorvarmeren. Bruk alltid godkjent kabeltype. Sjekk at designspenningen til motorvarmeren stemmer med nettspenningen i ditt område. Standard motorvarmer er ment å kobles til en stikkontakt med 220–240 V AC. Koble alltid motorvarmeren til en jordet stikkontakt som er utstyrt med jordfeilbryter. Bruk bare original kabeltype for å koble til motorvarmeren. Beskytt elektriske stikkontakter mot regn.

**ADVARSEL**

Brannfare – Bruk korrekt kabeltype. Når den valgfrie motorvarmeren er installert på kompaktlasteren, leveres en grønn nettstrømkabel med kompaktlasteren. Bruk ikke andre kabeltyper. Kabelen må være godkjent for utendørs bruk. Motorvarmeren A425277 er ment å drives med strømforsyning på 220 – 240 V, 50–60 Hz AC. Ikke modifier kabelen eller bruk omformere. Kontakt din Avant-forhandler eller serviceverksted for informasjon om andre typer motorvarmere.

**FORSIKTIG**

Fare for elektrisk støt og skade på kompaktlasteren – Koble fra motorvarmeren før kompaktlasteren betjenes. Pass på å koble fra og lagre kabelen til motorvarmeren før kompaktlasteren flyttes for å hindre skade på kabelen eller kontaktene. Koble alltid fra kabelen, også fra nettstrømkontakten. Aldri la kabelen henge på bakken for å unngå potensielt elektrisk støt.

Styre kompaktlasteren

Kompaktlasteren styres med rattet. Styresystemet er hydraulisk drevet. En praktisk måte å styre på, er å bruke venstre hånd på knotten på rattet. På denne måten har du høyre hånd ledig til å betjene de andre funksjonene på kompaktlasteren.

Du kan styre kompaktlasteren med rattet selv hvis den hydrauliske effekten forsvinner. Det finnes et integrert styresystem for nødssituasjoner, men det trengs mer kraft for å dreie rattet hvis det skulle være et problem med styresystemet til kompaktlasteren.



Fare for velt - Hold lasten nære bakken og kjør sakte. Når du kjører, må du alltid holde lastearmen så lavt og nære bakken som mulig. Faren for velt øker betydelig når en tung last er plassert på lasteren (tungt redskap eller en tung last i skuffen) og bommen er oppe under kjøring.



Fare for velt - Unngå å svinge i høy hastighet. Kompaktlasteren kan velte hvis du dreier rattet raskt under kjøring. Senk farten før du svinger kraftig. Kompaktlasteren skal alltid kontrolleres og styres med jevne bevegelser.



Fare for velt - bruk aldri høy kjørehastighet mens du svinger. Spesielt: Når lastearmen er oppe, er maskinen langt mindre stabil når du svinger. Hold lasten nære bakken og kjør sakte.



Fare for kollisjon og knusing - forbli innenfor sikkerhetsrammen og holde føtter og hender innenfor rammen. Under svinging må du alltid huske på at føreriset strekker seg forbi hjulenes svingradius.

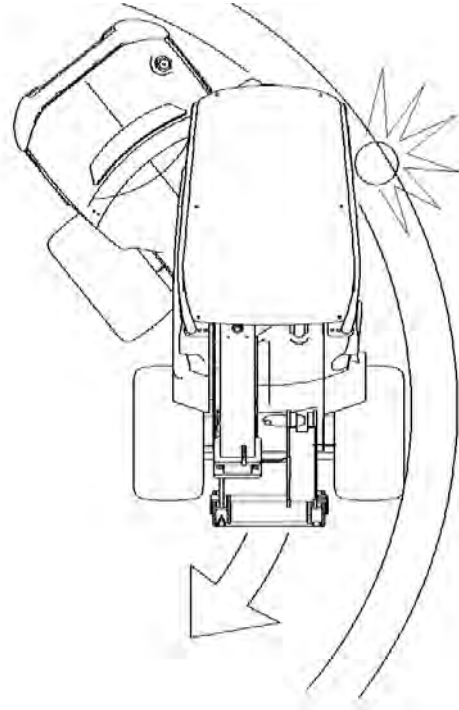

Materialhåndtering

Sørg for å bruke riktig type redskap for de enkelte materialene som håndteres. Bruk riktig størrelse og type skuffe for håndtering av generelt løst materiale, og bruk pallegaffler for å håndtere pallelaster. Les bruksanvisningen til redskapet, f.eks. bruksanvisningen for skuffen, for mer informasjon om sikker og riktig bruk. Overhold lasterens nominelle løftekapasitet når du planlegger arbeider med håndtering av materialer.

Kompaktlasteren er ikke beregnet på løfteoperasjoner for hengende last; du må aldri bruke stropper, kjeder eller tau på lastearmen. Aldri knyt eller koble sammen stropper, kjeder eller tau eller lignende til redskaper, med mindre du blir bedt om å gjøre det i bruksanvisningen til et Avant-redskap.

**ADVARSEL**

Veltefare - Kompaktlasteren kan velte når du forlater føreriset.

Alltid senk lasten ned på bakken før du forlater føreriset. Følg den trygge stopprosedyren på side 66.

Håndtering av tunge laster

**ADVARSEL**

Veltefare - Transporter alltid tung last så nær bakken som mulig, og kun på jevnt underlag.

Ved løfting av tung last kan tyngdepunktet til kompaktlasteren forflyttes og føre til at kompaktlasteren velter. Transporter alltid lasten så lavt og nære maskinen som mulig for å holde tyngdepunktet lavt og ha best mulig stabilitet.

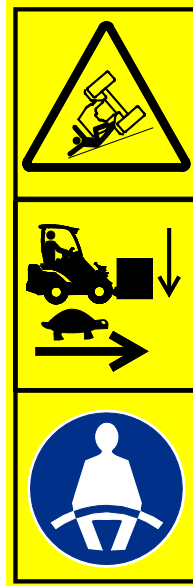
**FARE**

Veltefare – Hold lasten nær bakken, kjør sakte med last. Ha alltid på sikkerhetsbeltet.

På ujevnt underlag kan kompaktlasteren lettere velte over på siden. Kjør alltid sakte og hold last nær bakken. Unngå skarpe svinger på jevnt underlag. Bruk sikkerhetsbelte for å holde deg innenfor ROPS-beskyttelsen. Hvis du ikke bruker sikkerhetsbeltet, er det fare for å bli kastet av føreriset og klemt fast under ROPS dersom kompaktlasteren velter.

**FARE**

Fare for å velte forover – Hold lasten nære bakken og kjør sakte.

Les bruksanvisningen nøye. Kjør aldri med tung last løftet opp. Hold lasten, inkludert redskapene, så lavt og så nær kompaktlasteren som mulig. Les informasjonen i denne bruksanvisningen om hvordan du unngår velt.

I tilfelle lasteren velter

Unngå at kompaktlasteren velter ved forsiktig betjening og ved å følge instruksjonene i denne bruksanvisningen. Det er allikevel viktig å vite hva du skal gjøre i tilfelle kompaktlasteren velter.

Kompaktlasteren kan velte enten til siden eller forover.

I tilfelle kompaktlasteren velter:



Fare for å bli klemt av ROPS-strukturen dersom kompaktlasteren velter – Hold deg alltid inne i området som er beskyttet av veltebøylen (ROPS).

Ha alltid sikkerhetsbeltet på for å holde deg i førersetet og for å hindre at du kommer i klem mellom kompaktlasteren og bakken hvis kompaktlasteren velter.

VIKTIG

I tilfelle kompaktlasteren velter: Slå av kompaktlasterens motor umiddelbart. Dersom motor og pumper i en veltet kompaktlaster kjøres, vil de raskt ta skade og det vil lekke ut hydraulikkolje og drivstoff. Løft kompaktlasteren tilbake på hjulene så raskt som mulig for å hindre at drivstoff og hydraulikkolje renner ut. Maskinen kan i mange tilfeller rettet opp på hjulene ved at noen personer løfter i ROPS-veltebøylen. Motorolje kan lekke ut inne i motoren og dermed forårsake større motorskade dersom det gjøres forsøk på å starte motoren etter at kompaktlasteren har veltet. Kontakt serviceavdelingen før du forsøker å starte motoren på nytt.

Arbeid med redskaper

Krav til redskaper

Redskaper montert på kompaktlasteren må oppfylle kravene i gjeldende sikkerhetsstandarder og tekniske standarder. Et redskap som ikke er spesifikt designet for kompaktlasteren kan føre til unødvendige sikkerhetsrisikoer. Pass på at 420 er uttrykkelig listet opp som kompatibel kompaktlaste i bruksanvisningen til redskapet. Noen redskaper kan kreve bruk av ekstra spesielle beskyttelsesdeksler eller personlig verneutstyr. Se bruksanvisningen til redskapet.



ADVARSEL

Fare for alvorlig personskade – Pass alltid på at redskapet er ment å brukes med denne kompaktlastermодellen.

- Les redskapets bruksanvisning før du monterer eller begynner å bruke redskaper. Følg alltid instruksjonene i bruksanvisningen til redskapet.
- Sørg for at redskapet er kompatibel med kompaktlasteren. Avant 420 må være spesifikt oppgitt i bruksanvisningen til redskapet. Kontakt Avant-forhandleren om nødvendig. Inkompatible redskaper kan forårsake fare for skader pga. f.eks. stabiliteten til kompaktlasteren, kontakt med bevegelige deler, redusert sikt eller gjenstander som slynges ut.
- Bruk alle redskaper kun til tiltenkt formål som er beskrevet i bruksanvisningen til redskapet.
- Pass på at redskapet er korrekt tilkoblet på hurtigkoblingsplaten til kompaktlasteren, og som beskrevet i bruksanvisningen til redskapet.
- Følg alle instruksjoner angående personlig verneutstyr, sikkerhetsavstander og eventuelle ytterligere deksler som er nødvendige ved bruk av visse redskap.
- Gjør deg kjent med drift og stans av redskapet, på et trygt sted. Sett redskapet på bakken og slå av kompaktlasteren før du forlater førerstedet. Følg eventuelle ytterligere trinn for sikker avslåing av redskapet.
- Hold redskapene i god og trygg tilstand for drift. Følg inspeksjons-, vedlikeholds- og serviceinstruksjonene til redskapet.

Håndbøker for redskap

**FARE**

Redskaper kan føre til alvorlig risiko som ikke dekkes av kompaktlasternes bruksanvisning.

Sørg for å ha brukerhåndbøkene for alle redskapene tilgjengelig. Feilaktig bruk av et redskap kan føre til alvorlig skade eller død.

Med hvert redskap følger en egen bruksanvisning. Bruksanvisningen viser all viktig informasjon angående sikkerhet, samt hvordan du kobler til, bruker og vedlikeholder hvert redskap på riktig måte.

**ADVARSEL**

Fare for personskade fra ikke-kompatible redskaper - Påse at redskapet er ment for bruk sammen med denne kompaktlastermodellen. Feil type redskap, dårlig låsing av redskapet eller feil tekniske egenskaper ved koblingsbeslag kan føre til farer som ikke ble vurdert da kompaktlasteren eller det enkelte redskapet ble konstruert. Du må aldri bruke noe annet enn originale Avant-redskaper og braketter.

Tredjepartsprodusenter av redskaper må utføre detaljert ingeniørarbeid og risikovurdering for å sikre sikkerheten, ytelsen og påliteligheten til kombinasjonen kompaktlastere og redskap. Kontakt nærmeste Avant-forhandler hvis du er usikker på om utstyret er kompatibelt med Avant-kompaktlasteren.

Redskapers kompatibilitet

Bruk bare Avant-redskaper som er designet for din kompaktlastermodell. Ethvert redskap som er montert på kompaktlasteren må være designet for bruk spesifikt med Avants 420, og dette må være oppgitt i bruksanvisningen til redskapet. Produsenten av redskapet er ansvarlig for å vurdere risikoene i forbindelse med tilkobling av redskapet og bruk av det med kompaktlastermodellen. Ikke bruk et redskap hvis produsenten av redskapet ikke har oppgitt skriftlig at det er kompatibelt med kompaktlastermodellen.

VIKTIG

Sjekk maksimalt tillatt hydraulikkoljestrøm for redskapet. Juster hydraulikkpumpens hastighet slik at utgangsstrømmen passer til jobben og til redskapet. Se side 37.

VIKTIG

Merk at redskaper fra andre produsenter kan ha en hydraulikkolje som ikke er beregnet på å blandes med kompaktlasternes hydraulikkolje. Å skylle hydraulikkoljekretsen til redskapet kan være nødvendig før tilkobling til kompaktlasteren. Ikke-kompatible oljer kan forårsake slitasje på hydraulikkpumper og motorer.

Kobling av redskaper

Redskapet er montert på lastearmen ved hjelp av hurtigkoblingsplaten på lastearmen og motstykket på redskapet. Redskapet er koblet til to manuelt betjente låsestifter på redskapsfestet.

Det er raskt og enkelt å koble redskapet til kompaktlasteren, men det må gjøres forsiktig. Hvis redskapet ikke er helt låst til kompaktlasteren, kan det falle av kompaktlasteren og forårsake en farlig situasjon. Kompaktlasteren må ikke kjøres og bommen må aldri løftes eller redskapet vippes hvis redskapet ikke er helt låst. For å unngå farlige situasjoner må du alltid følge koblingsprosedyren som er vist nedenfor. Husk også sikkerhetsinstruksjonene som vises i denne bruksanvisningen.



Klemfare – Pass på at et ulåst redskap ikke vil bevege seg eller falle overende. Ikke gå inn i området mellom redskapet og kompaktlasteren. Redskapet må kun tilkobles på et jevnt underlag. Aldri flytt eller løft et redskap som ikke har blitt låst på plass.



Les også ekstraanvisningene for kobling og bruk av redskapet i redskapets bruksanvisning. Tilkoblingsprosedyren for et redskap kan kreve flere trinn i tillegg til de grunnleggende trinnene beskrevet nedenfor. Følg alltid instruksjonene i bruksanvisningen til redskapet.

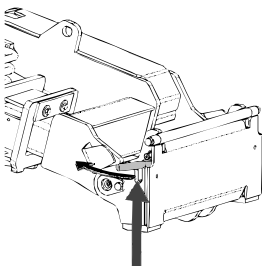

Trinn 1:

- Løft låsestiftene til hurtigkoblingsplaten opp og vri dem bakover inn i sporet, slik at de låses i øverste posisjon.
- Sikre at de hydrauliske slangene (og den elektriske selen, hvis aktuelt) ikke er i veien mens installasjonen pågår.

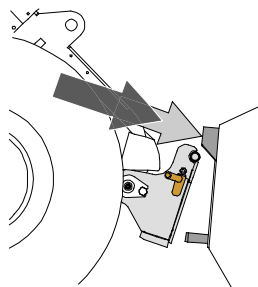

Trinn 2:

- Vri hurtigkoblingsplaten hydraulisk til en kryssvis foroverposisjon.
- Kjør kompaktlasteren på redskapet. Hvis kompaktlasteren er utstyrt med en teleskoparm, kan du bruke den for å nå koblingsbrakettene til redskapet.
- Rett inn de øvre låsestiftene på lasterens HK-plate slik at de er under de tilsvarende brakettene på redskapet.

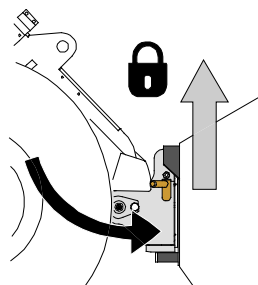

Trinn 3:

- Løft bommen litt opp – dra lasterspaken bakover for å løfte redskapet litt opp fra bakken.
- Drei lasterspaken til venstre for å dreie den underste delen av hurtigkoblingsplaten til kompaktlasteren bort på redskapet.
- Lås låsestiftene manuelt.
- **Alltid kontroller at begge låsestiftene er låst på plass.**



Fare for å klemmes under eller å treffes av et fallende redskap, fare for tap av kontroll av kompaktlasteren på grunn av at redskapet har falt av – Påse alltid at redskapet er fullstendig låst.

- Før du flytter eller løfter redskapet, kontroller at låsestiftene er i den nedre posisjonen og kommer gjennom festene på redskapet på begge sider.
- Et redskap som ikke er fullstendig låst til kompaktlasteren kan falle ned på bommen eller mot brukeren, eller det kan falle under kompaktlasteren under kjøring og føre til personskader eller at brukeren mister kontroll over kompaktlasteren. Aldri flytt eller løft et redskap som ikke er fullstendig låst på plass med begge låsestiftene.

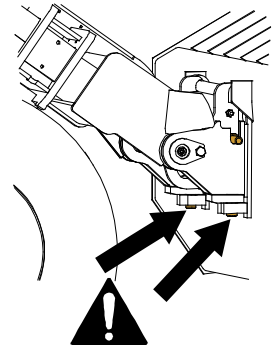

Tilkobling av redskapets hydraulikkslanger

Redskapets hydraulikkslanger er utstyrt med et multiconnector-system som kobler til alle slanger samtidig.



Fare for bevegelse av redskapet og hydraulikkoljen spruter ut – koble aldri til eller fra hurtigkoblinger eller andre hydraulikkomponenter mens kontrollspaken til arbeidshydraulikkens kontrollspak er låst på, eller hvis systemet er satt under trykk. Å koble til eller fra hydraulikkoblingene mens systemet står under trykk, kan føre til utilsiktede bevegelser av redskapet eller til at væske under høyt trykk kommer ut, og dette kan føre til alvorlige skader eller forbrenninger. Følg trygg stopprosedyre før du kobler fra hydraulikksystemet.

Tilkobling av multiconnector-systemet:

1. Innrett stiftene til redskapskoblingen med respektive hull på kompaktlasterkoblingen. Multiconnector-systemet kobles ikke til dersom redskapskoblingen står opp-ned.
2. Koble til og lås multiconnector-systemet ved å vri spaken mot kompaktlasteren.

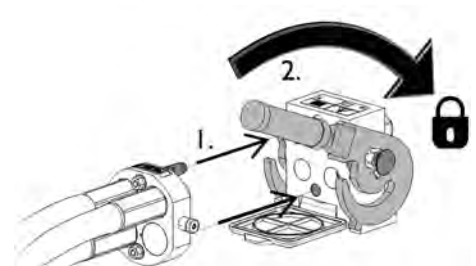

Spaken bør enkelt kunne flyttes hele veien til låst posisjon. Hvis spaken ikke går lett, kontroller innretting og posisjon til koblingen og rengjør koblingene. Slå også av kompaktlasteren og slipp ut resttrykket.

Frakobling av multiconnector-systemet:

Før du kobler fra, sett redskapet ned på et fast og jevnt underlag.

1. Slå av arbeidshydraulikken til lasteren.
2. Mens utløserknappen trykkes, snu spaken for å koble fra koblingen.
3. Etter avsluttet operasjon sett multiconnectoren i holderen på redskapet.

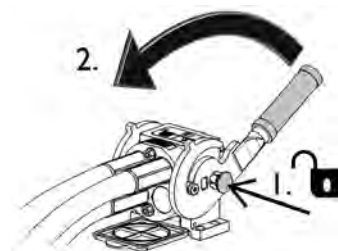
**VIKTIG**

Hold alle koblingene så rene som mulig; bruk beskyttelseskapslene på både redskapet og kompaktlasteren. Skitt, is, etc. kan gjøre bruken av koblingene betydelig vanskeligere. La aldri slangene henge på bakken. Plasser koblingene i holderen på redskapet.

VIKTIG

Når du fester et redskap, kontroller at hydraulikkslangene ikke strekkes for mye og ikke er i en posisjon hvor de kan fanges under drift av maskinen og redskapet.

Slik bruker du arbeidshydraulikken

Arbeidshydraulikken (hydraulisk betjente redskaper) styres med spaken på kontrollpanelet eller med knappene på 6-funksjons joysticken (se side se side 50).

Spakens låseposisjon forenkler driften av redskap som krever konstant oljestrøm (roterende koster, gravemaskin osv.). Sørg for å slippe spaken når du ikke bruker et redskap slik at du unngår unødvendig belastning av motoren.



FARE

Klemfare og fare for innvikling, risiko for personskader fra kontakt med bevegelige deler – Å nærme seg et redskap som er i drift kan føre til en alvorlig risiko for personskade. Slå av arbeidshydraulikken før du forlater førerstedet eller slår av motoren. Kontrollene skal kun betjenes mens du sitter i førerstedet. Følg sikker stopprosedyre.

Kontrollspaken til arbeidshydraulikken og de elektriske knappene til joysticken (se side se side 50) retter hydraulikkolje som følger:

1. Å flytte kontrollspaken mot låseposisjonen vil styre hydraulikkstrømmen til port 1.
Dette er som regel den normale eller positive redskapsbevegelsen.
2. Ved å flytte spaken bort fra låseposisjonen vil styre flyten i motsatt retning, trykk i port 2.
3. Port 3 er en fri returlinje til tanken. Dette kreves av noen redskaper.
4. Port 4 er for den integrerte elektriske kontakten for ekstra joystickkonsoll for el. funksjoner.

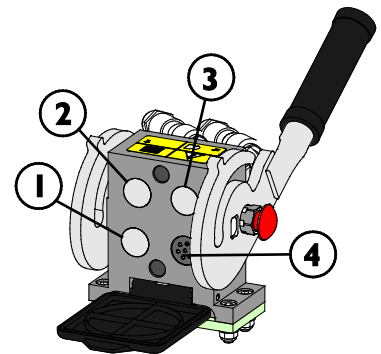

ADVARSEL

Fare for utslynging av maskindeler, steiner, jord og andre gjenstander - For høy hastighet på redskapet kan forårsake skader eller farlige bevegelser på redskapet. Redskapet kan svikte på en farlig måte, slynge bort gjenstander eller lage for høy støy og vibrasjoner hvis det drives med for høy hastighet. Overskrid aldri redskapets maksimalt tillatte hydraulikkflyt. Kontroller riktig bruksflyt i redskapets bruksanvisning, og bruk diagrammet på side 37 i denne bruksanvisningen.

Slippe ut resttrykk fra hydraulikksystemet

Pass på at det ikke er igjen noe trykk i hydraulikksystemet, da resttrykk kan forårsake faresituasjoner under vedlikehold.

Slik slipper du ut trykket i hydraulikksystemet:

1. Senk bommen og helt og legg redskapet trygt på bakken.
2. Slå av kompaktlasteren
3. Flytt alle kontrollspaker, inkludert teleskoparmens og arbeidshydraulikkens kontrollspak, helt i endeposisjon et par ganger.

Husk at lastearmen eller redskapet kan bevege seg når trykket slippes ut. Flytt spakene til alle bevegelser har stanset.

Ekstra uttak for arbeidshydraulikk

Det ekstra uttaket er en dobbeltvirkende hydraulikkobling med to koblinger. To standard hydrauliske hurtigkoblinger finnes foran på kompaktlasteren, like ved multikoblingen.

- Før du kobler til eller fra standardkoblingene, må du slippe ut det hydrauliske trykket som beskrevet på side 82.
- For å koble til og fra standardkoblingene må du skyve opp muffen på enden av hunnkoblingen
- Merk at beskyttelseshettene på kompaktlasteren og redskapet kan festes til hverandre under drift for å redusere ansamling av smuss.
- Når du kobler fra standard hurtigkoblinger, kan en liten mengde olje dryppe fra koblingene. Bruk vernehansker, og ha en fille klar for å holde utstyret rent.

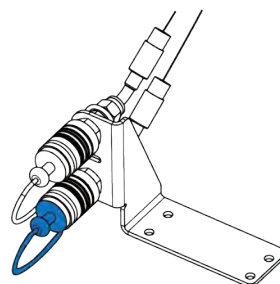

Slik bruker du det ekstra hydraulikkuttaket:

Det installerte ekstra uttaket styres med samme spak som standard arbeidshydraulikk eller med knappene til 6-funksjons joysticken. For å velge hvilken som skal brukes, bruk bryteren på dashbordet:

Bryter for valg av hvilket arbeidshydraulikkuttak som skal brukes:

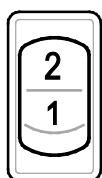

Bryter i posisjon 2: Ekstra arbeidshydraulikkuttaket

Bryter i posisjon 1: Standard arbeidshydraulikkuttak (multikobling foran på kompaktlasteren)

Hurtigkoblingene kan kobles på en måte som reverserer kontrollspakens funksjon. Test at redskapet fungerer riktig hver gang det er koblet til kompaktlasteren. Hold koblingene rene og bruk beskyttelsesdekslene. Du kan betjene enten den hydrauliske funksjonen som er koblet til standard multikobling eller funksjonen som er koblet til ekstrauttaket. Samtidig bruk er ikke mulig.

Koblingsadaptere

Avant tilbyr koblingsadaptere som hjelper med å bruke bestemte redskaper. Se bruksanvisningen for hvert redskap for å finne ut om adapter kan brukes.

Alle adaptertypene låses til hurtigkoblingsplaten på kompaktlasteren. Adapterne har et lignende hurtigkoblingsystem for å låse redskapet på adapteren og kompaktlasteren.

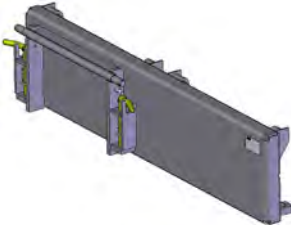

Sideforskyvningsadapter A37097 og A37166

En sideforskyvningsadapter er en fast adapterplate som flytter redskapet 60 cm til høyre eller venstre side, avhengig av modellen. Den er ment for å gi bedre sidelengs rekkevidde for redskap som brukes på bakken, for eksempel beitepussere på siden av bakken.



Hydraulisk sideforskyvningsadapter A37235

Den hydrauliske sideforskyvningsadapteren tilbyr enkel, trinnløs sideforskyvning av redskapet, betjent fra førerisetet. Den er utformet med sterke skyveskiner som også kan smøres.

Hvis et hydraulisk redskap er montert på den hydrauliske sideforskyvningsadapteren, må kompaktlasteren være utstyrt med det alternative, andre arbeidshydraulikkuttaket foran. Slangene til redskapet er montert på multikoblingen og slangene til sideforskyvningsadapteren på det alternative uttaket.

Ta kontakt med Avant-forhandleren hvis du vil ha mer informasjon om tilgjengeligheten av sideforskyvningsadapteren.



Tiltadapter A34148 or A36505

Ved hjelp av en tiltadapter kan redskapet vippes sidelengs, noe som gjør det mulig å:

- Lage forskjellige former på bakken med en skuffe eller nivellerer
- Holde pallegaffelen nivellert når du kjører på flater med helling
- Lastpaller på ujevne flater.
- Nivellert bakke på ujevne flater

Tiltadapteren er hovedsakelig beregnet for redskaper som ikke er hydraulikkdrevne. Med det ekstra arbeidshydraulikkuttaket foran kan du bruke hydraulisk drevne redskap, f.eks. 4-i-1-skuffen, pallegaffel med hydraulisk sideskift, gripeverktøy og kunstgressredskap samtidig.



Roterende adapter A424406

Den roterende adapteren er ment for samme type arbeid som vippeadapteren. Den fullstendig roterende adapteren gjør det mulig å dreie redskapet helt opp ned. Dette kan være nyttig ved nivelleringsarbeid.



Sidforskyvningsarm 1200 A449089

Sidforskyvningsarmen 1200 er beregnet for klippertyperedskaper som brukes på bakken eller like over bakkenivået. En sideforskyvningsarm er en fast adapterplate som flytter redskapet 120 cm til høyre eller venstre side, avhengig av behovet.

Ved bruk av redskapet med kompaktlastere i 400-serien må standard eller bredere dekk og ekstra vekter installeres på kompaktlasteren.



ADVARSEL

Veltefare - En sideforskyvningsadapter reduserer sidestabiliteten til kompaktlasteren betraktelig. Bruk alle adaptere kun til de spesifikke oppgavene, som angitt i bruksanvisningen til hvert enkelt redskap. Ta av alle adaptere ved vanlig bruk av kompaktlasteren. Adaptere reduserer stabiliteten til kompaktlasteren og må kun brukes på jevnt underlag.



FORSIKTIG

Koblingsplater for adaptere reduserer løftekapasiteten – ikke bruk adaptere sammen med tunge laster eller redskaper. Koblingsplater for adaptere flytter tyngdepunktet på redskapet lengre unna lasteren. Dette øker veltefaren, og kan begrense bruken av tunge redskaper.

VIKTIG

Koblingsadaptere er kun beregnet for spesifikke redskap som kan brukes sikkert og effektivt med en adapter. Adapterene er ikke beregnet til generell bruk. Adaptere skal fjernes fra kompaktlasteren når den ikke lenger bruker redskap som krever bruk av adapter.

VIKTIG

Bruk ikke brakettadaptere som er beregnet for montering av 200 serie-1-redskaper på andre kompaktlastere. 200 serie-1-redskaper er ikke laget for å brukes med andre kompaktlastermodeller enn 200 serie-1.

Lagring, transport, surrepunkter og løfting

Før transport eller løfting av kompaktlasteren:

- Monter rammeleddlåsen, se side 93
- Senk bommen ned



Lås alltid rammelåsen før transport eller løfting av kompaktlasteren. Husk også å fjerne rammelåsen og teste styringen av kompaktlasteren etter transport.

Bindepunkter

Kompaktlasteren må festes forsvarlig ved transport på f.eks. en tilhenger. Alle fire bindepunkter må brukes. Hvis et redskap er montert, må det også være bundet fast.

Som standard er det fire bindepunkter:

- To på frontrammen, nær bommen
- To på bakrammen, nær bakvekten

Surrepunkter foran på kompaktlasteren:



Surrepunkter bak på kompaktlasteren:



Klargjøre kompaktlasteren for transport:

1. Sikre alltid lasten. Sørg for at alt utstyr er sikret, også ved transport over korte avstander.

- Det kan være nødvendig å feste redskapene separat.
2. Senk bommen helt ned.
 3. Den artikulerede rammelåsen må aldri låses.
 4. Bruk alltid stropper eller kjettinger som er i god stand og klassifisert for lastsikring. Kontroller alle kroker og låser.
 5. Vurder vektfordelingen på tilhengeren. Noen ganger kan det være hensiktsmessig å laste kompaktlasteren på tilhengerens bakre del først.
 6. Pass alltid på at tilhengeren er balansert når den lastes sidelengs og eller fremovervendt/bakovervendt. Tilhengeren må aldri føre til oppadgående løftkraft på slepekjøretøyets tilhengerkobling.
 7. Pass på at alle panelene er låst på plass. Fjern tenningsnøkkel og eventuelt løst materiale som kan falle av under transport.
 8. Vurder bruk av et transportdeksel for å beskytte kompaktlasteren mot smuss under transport. Se bildet under.

Transportdeksel

Et transportdeksel er tilgjengelig for å beskytte kompaktlasteren under transport. Kontakt Avant-forhandleren.



VIKTIG

Bruk ikke det komplette, lukkede transport- og værdekslet over lengre perioder ettersom det fremmer korrosjon pga. fuktigheten som vil kondenseres på innsiden. Det lette værdekslet kan brukes.

Transport på tilhenger

Hvis du transporterer kompaktlasteren på en tilhenger, pass på at tyngdepunktet til lasten er foran akselen til tilhengeren. For å laste tilhengeren korrekt kan det være nødvendig å laste kompaktlasteren bakover på tilhengeren.

Tyngdepunktet til kompaktlasteren uten et redskap er litt foran den bakre akselen. Ta hensyn til størrelsen og vekten av redskapet, og eventuelle ekstra motvekt på kompaktlasteren. Sikre alltid kompaktlasteren og dens redskap på tilhengeren.

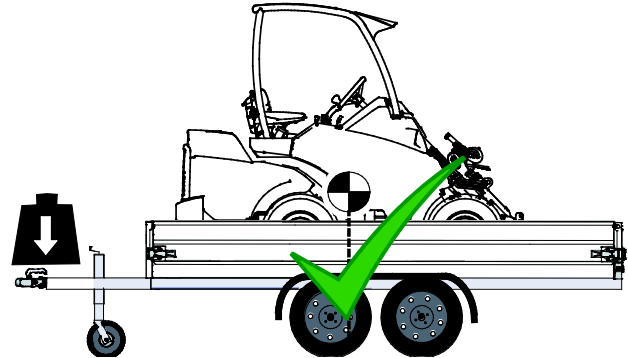

Fare for tap av kontroll av slepekjøretøyet – Aldri last tilhengeren slik at det utøves løftkraft på tilhengerdraget. Tilhengeren må aldri lastes slik at tyngdepunktet er bak tilhengerens aksel. Hvis tilhengeren lastes på denne måten, kan tilhengeren føre til tap av kontroll over slepekjøretøyet.

Belastning på tilhengerfestet til slepekjøretøyet må aldri være negativ. Ved frakobling fra tilhengerfestet kan tilhengerdraget svinge opp.

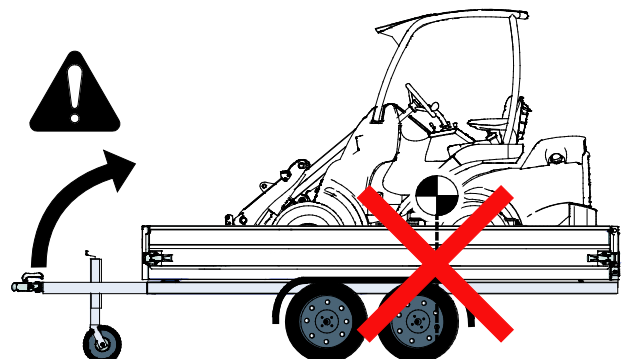

Ta hensyn til alle ekstra motvekter, redskaper og annet utstyr ved estimering av belastningen på tilhengeren. Ekstra motvekter, blant andre alternativer og utstyr, kan gjøre kompaktlasteren tynge enn angitt på identifikasjonsplaten. Aldri overskrid maksimalt tillatt masse for tilhengeren, slepekjøretøyet etc.

Sjekk alltid maksimalt tillatt vekt på draget til slepekjøretøyet. Det anbefales å måle belastningen på draget med en vekt. En liten endring i plasseringen av kompaktlasteren på tilhengeren kan gjøre belastningen på draget for stor eller negativ. Dette gjør tilhengeren og slepekjøretøyet ustabile. Pass alltid på at det er moderat belastning på draget innenfor grensene angitt i instruksene til slepekjøretøyet.

Alternativer for lastsikring

Ekstrautstyr for hyppig tilhengertransport

Hvis du transporterer lasteren ofte på en tilhenger, kan du kjøpe braketter for enklere sikring av lasten.

Festbrakett A418623 montert på bakre støtfanger eller motvekt



Festbrakett A418623 montert på siden av bakrammen



For sidemontering trenger du to braketter.

Brakett på hjulnav A423091

Montert til et hjulnav med fem bolter:



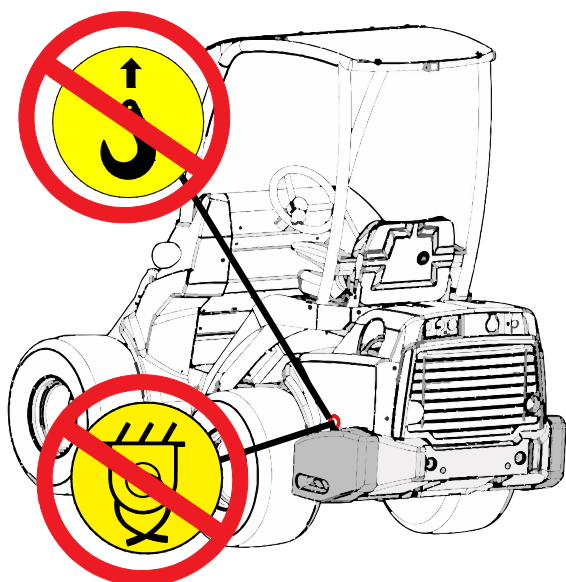

FARE

Fare for bevegelser eller fallende kompaktlastere -

Kompaktlasteren skal aldri løftes eller låses uavhengig av sidemotvektene. Kontakthullene på de ekstra sidemotvektene er bare ment for montering eller fjerning av sidemotvektene. Du må aldri prøve å løfte lasteren fra motvektene eller bruke dem som bindepunkter. **Fjern alltid øynene fra motvektene umiddelbart etter installasjonen.**

Oppbevaring

Hvis det er nødvendig å lagre utendørs, beskytt maskinen med angitt værdeksel (delenr. 65436).



Før langtidslagring (mer enn to måneder), klargjør kompaktlasteren for å sikre lang levetid og problemfri bruk av kompaktlasteren.

- Det anbefales at en periodisk service utføres før lagring. Kontakt Avants serviceavdeling.
- Rengjør kompaktlasteren forsiktig.
- Sjekk og utbedre skader i lakken ved behov for å unngå rustskader.
- Smør smørepunktene med smørefett og stempelstengene til sylindrene med olje.
- Fjern batteriet fra kompaktlasteren, og oppbevar det på et kjølig, godt ventilert sted. Lad batteriet hver måned.
- Oppbevar kompaktlasteren innendørs hvis det er mulig. Oppbevar ikke kompaktlasteren i direkte sollys.
- Se motorens bruksanvisning for å klargjøre motoren for langtidslagring.
- Fyll luft i dekkene til anbefalt lufttrykk.
- Fyll drivstofftanken og hydraulikkoljetanken til maksimumsmerkene.
- Dekk til motorens eksosrørtløp.

Løfte kompaktlasteren

Løfte en kompaktlaster med ROPS: Når en kompaktlaster med ROPS-veltebøyle skal løftes, bruk fire løftestropper som er godkjent for løfteformål, og som er minst 2000 mm (79 in) lange. Før løftestroppene rundt alle de fire ROPS-stolpene. Løftesettet A418706 inkluderer alle nødvendige deler og detaljerte instruksjoner for å løfte en kompaktlaster med ROPS-veltebøyle.

Sørg for at løftestroppene ikke kan beveges og at kompaktlasteren ikke svinger under løfting. Før løftestroppene rundt alle fire ROPS-stolpene, og sørg for at de ikke bindes eller skades på grunn av f.eks. skarpe hjørner.

Førerhus GT: Spesielt løfteutstyr, slik som løftebjelker og kjettinger, er nødvendig for å løfte kompaktlasteren utstyrt med førerhus GT. Kompaktlasteren kan løftes fra bindepunktene i front- og bakrammen.

FØRERHUS L: Når en kompaktlaster som er utstyrt med førerhus L skal løftes, må vinduspanelene (front-, side- og bakvinduspanelene) fjernes før løfting.



ADVARSEL

Fare for at kompaktlasteren faller – bruk passende utstyr og følg sikkerhetsanvisningene og sikker praksis når en kompaktlaster løftes.

- Ta av tunge redskaper og eventuelle ekstra vekter fra kompaktlasteren.
- Senk bommen ned.
- Monter rammeleddlåsen til kompaktlasterens ramme.
- Følg anvisningene i bruksanvisningen til løftesettene for hver førerhustype.
- Du må aldri løfte en laster med personer som passasjerer.

Løft kompaktlasteren så jevnt som mulig, og ikke la den falle eller vingle.

Følgende bilde viser prinsippet for å løfte en kompaktlaster med ROPS-veltebøyle ved bruk av fire løftestropper:

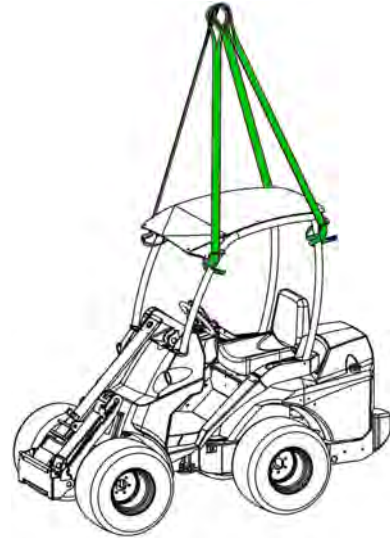

ADVARSEL

Fare for at kompaktlasteren faller - Du må aldri prøve å løfte kompaktlasteren etter motvektene eller bruke dem som bindepunkter. Kontakthullene på de ekstra sidemotvektene er bare ment for montering eller fjerning av sidevektene. Ta kontakthullene av motvektene for å hindre at de brukes.

Tauing (henting av maskinen)

Kompaktlasteren kan ikke taues. I tilfelle det er nødvendig å flytte kompaktlasteren som ikke kan kjøres pga. en teknisk feil, må kompaktlasteren trekkes til side med en annen maskin eller løftes f.eks. med en gaffeltruck og transporteres til service.

Service og vedlikehold



Fare for personskade - hvis lasteren er skadet eller dårlig vedlikeholdt, kan det medføre fare for usikker drift.

For å sikre lang levetid er det viktig at kompaktlasteren holdes i god stand. Vedlikeholdsprosedyrene som er angitt i dette kapittelet kan utføres av opplærte eller ellers erfarne brukere. Hvis du er usikker på hvordan du skal utføre service, må du be om ytterligere informasjon før du starter service- eller vedlikeholdsarbeid.

Hvis vedlikeholdsplanen ikke følges og service som utføres ikke er merket i tabellen i denne bruksanvisningen, kan det hende at garantien ikke vil dekke skade på kompaktlasteren.

Serviceleder er tilgjengelige gjennom Avant-forhandleren eller autoriserte servicetilbydere. Kontakt din lokale Avant-servicetilbyder eller forhandler hvis du har spørsmål eller trenger informasjon.

Sikkerhetsinstruksjoner



Følg alltid grunnleggende sikkerhetsprosedyrer og vær alltid oppmerksom på følgende instruksjoner når vedlikehold eller service utføres:

1. Slå av kompaktlasteren og la den avkjøles før du starter service.
 2. Sett på parkeringsbremsen.
 3. Drei batteristrømbryteren til AV-posisjonen.
 4. Hold bommen senket. Installer og sikre servicestøtten på bomsylindere når arbeid under bommen er nødvendig.
 5. Monter rammelåsen når du løfter maskinen og f.eks. når du skifter dekk.
 6. Før du arbeider med det elektriske systemet eller batteriet, må du koble fra batteriet.
- Ta kontakt med din Avant-forhandler eller Avants serviceavdeling for reservedeler eller mer informasjon om en serviceprosedyre.



Fare for brannskade, kutt og sprayet olje eller smuss - bruk vernebriller og hansker for alle vedlikeholdsoperasjoner. Bruk alltid

vernehansker, sikkerhetsbriller og verneklær. Varme overflater og skarpe kanter kan medføre personskade. Generell hudkontakt med olje og smurning kan også være skadelig. Vask hendene grundig når du har vært i kontakt med olje.





Væske som spruter ut under høyt trykk kan trenge gjennom huden og forårsake alvorlige personskader – Unngå å håndtere komponenter som er under trykk.

Før arbeid med hydraulikkkomponenter må du påse at hydraulikksystemet på redskapet og kompaktlasteren er helt fritt for trykk. Ikke hold hånden i nærheten av en innretning når du strammer eller åpner den, og bruk aldri hendene til å lete etter lekkasjer. Hvis det er mistanke om lekkasje, må du bruke et stykke papp for å finne den.



Oppsøk lege umiddelbart hvis hydraulikkvæske injiseres gjennom huden, eller hvis det mistenkes. Umiddelbar spesialisert legehjelp er viktig for å begrense de mulige alvorlige personskadene som forårsakes av injisert olje. I starten kan skaden være så vidt synlig, men alvorlig personskade kan utvikles i løpet av få timer.



Fare for personskader og brannskader som følge av hydraulikkolje som lekker – Kompaktlasteren eller redskaper skal aldri brukes hvis det finnes hydraulisk lekkasje. Hydraulikkslangene og -komponentene skal sjekkes bare mens kompaktlasteren står trygt stanset og hydraulikktrykket er sluppet ut. Reparer alle lekkasjer så snart du oppdager dem. En liten lekkasje kan raskt utvikle seg til en stor en. Lekket hydraulikkvæske kan medføre alvorlig personskade og er i tillegg miljøskadelig. Varm hydraulikkolje kan føre til alvorlige brannskader.

Se etter sprekker og slitasje i hydraulikkslangene. Følg med på slitasjen på slangene og slutt å bruke kompaktlasteren hvis det ytre laget på noen av slangene har blitt slitt av. Hvis du finner en feil, må du skifte ut slangen eller komponenten.

Gjentatt eller langvarig hudkontakt med hydraulikkolje kan også være skadelig. Vask hendene grundig etter kontakt med olje.



Fare for skader forårsaket av feil deler eller service – bruk bare originale reservedeler levert av Avant. Bruk av feil deler kan forårsake alvorlige personskader relatert til skade på kompaktlasteren eller tidlig slitasje av dens komponenter. Bruk alltid originale Avant-deler som er spesielt konstruert for og beregnet til bruk sammen med denne kompaktlastermodellen.

Tilgang til motorrommet

Før du åpner motorrommet, slå av kompaktlasteren og la den kjøles ned.

For å åpne motordekselet åpne hurtiglåsene på motordekselet og løft det til siden.

Det finnes ingen oppbevaringsplass i motorrommet.



Forbrenningsfare - La kompaktlasteren avkjøles før dekslene åpnes. Motordeler, eksosystem og hydraulikkdeler kan være ekstremt varme etter bruk.

Varselmerket ved siden av er plassert synlig under bakdekselet. Varme områder inkluderer alle motorrelaterte deler, eksosystem og hydraulikkomponenter og slanger. Andre deler av motorrommet og rammen til kompaktlasteren kan også være varme.



Fare for brannskader på grunn av varmt kjølemiddel – Aldri åpne en varm radiator eller beholder. Åpne ikke det trykksatte kjølemiddelsystemet mens motoren er varm. Varmt kjølemiddel kan sprute ut og forårsake alvorlige brannskader. La motoren avkjøles helt før du åpner.

Kontroller kjølemiddelnivået ved å sjekke den separate beholderen, og tilsett kjølemiddel til kjølemiddelbeholderen uten å åpne radiatorlokket.



ADVARSEL



Fare for kontakt med bevegelige deler – Slå alltid av motoren før du åpner motorrommet.

Motorens kjølevifte, drivrem og remtrinser vil bevege seg i stor hastighet når motoren kjører. Aldri åpne motordekselet når motoren svinger.



ADVARSEL

Risiko for brann og brannskader - **Bruk ikke motorrommet som oppbevaringsrom.** Det finnes ingen oppbevaringsplass i motorrommet.

Plasser ikke gjenstander i motorrommet, og hold det alltid rent. Varme fra motoren og eksos utgjør brannfare hvis det plasseres gjenstander i nærheten av motoren, eller hvis området rundt motoren er skittent.

Ta hensyn til miljøet

Væskene i maskinen er skadelige for miljøet. La aldri væskene få lekke ut i miljøet.

Ta brukt olje og væsker til en gjenvinningsstasjon. Informer deg om lokale krav til gjenvinning og avfallsbehandling av andre komponenter.

Installere servicestøtte og rammelås

Installere servicestøtte for bommen:

Den røde servicestøtten til lastearmsylinderen er plassert på tuppen av bommen, bak redskapets koblingsplate.

Kontroller at bommen blir værende opp under vedlikehold ved å sette på servicestøtten på løftesyndereens stempelstang. Sikre servicestøtten ved å låse den på stempelstangen med den lange skruen som er på støtten.



ADVARSEL



Fallende last - klemfare. Sikre alltid lastearmen med den medfølgende servicestøtten før du går under lastearmen. Fjern eventuell last og redskaper fra lasteren før service og vedlikehold.

Servicestøtten oppbevares ytterst på bommen.



Servicestøtten er på plass



Rammelås:

En rød rammelås ligger under førerstedets struktur.



Denne låsestangen er beregnet på å låse leddrammen, slik at lasterammen forblir rett, ved f.eks. løfting og transport.

Rammelåsens hull ligger på venstre side av kompaktlasteren, under tilgangssteget.

1. Skyv kroktypeenden av stangen gjennom et hull på kompaktlasterenes bakre ramme.
2. Vri stangen mot fronthullet. Den andre enden bør forbli låst i hullet på bakrammen.
3. Juster den hule enden av stangen og rammene ved å dreie rattet. Du kan gjøre dette uten å starte kompaktlasteren.
4. Når justeringen er utført, skyver du stangen frem og låser den med spisspinnen.



Daglig inspeksjon og periodisk serviceplan

Det må utføres service og vedlikehold på kompaktlasteren for å holde den i god og trygg stand. Denne delen av bruksanvisningen viser vedlikeholds- og servicepunkter og -intervaller for kompaktlasteren og motoren. Du finner mer detaljerte instruksjoner om hver servicehandling, i nummerert rekkefølge, på de neste sidene.

I denne bruksanvisningen er nødvendig service inndelt i deler:

1. Daglig vedlikehold, som alle brukere av kompaktlasteren kan gjøre uten spesialutstyr eller opplæring. Som en del av den daglige rutinen, sjekk tilstanden til kompaktlasteren og redskapet før den startes. Utbedre eventuelle problemer som oppdages.
2. Periodisk vedlikehold av kompaktlasteren og motoren, hvor det kan være nødvendig med spesialutstyr og opplæring. Serviceplanen etablerer en mer grundig undersøkelse av kompaktlasteren i tillegg til daglig vedlikehold.

Noen periodiske serviceprosedyrer er ment for å gjøres av kvalifiserte serviceteknikere. Disse serviceoperasjonene er merket i serviceplantabellen, og i instruksene for hver serviceoperasjon. Autoriserte Avant-serviceverksteder har spesialverktøy og utstyr som behøves.

Alle vedlikeholds- og serviceoperasjoner er ment å utføres når kompaktlasteren motor er avslått, unntatt de kontrollene som er spesifikt ment for å gjøres mens motoren sviver.

Følg anbefalt serviceplan. Lag en oppføring av servicene som utføres. Kontakt Avants serviceavdeling hvis du er usikker på noen av serviceprosedyrene, eller hvis du trenger reservedeler.

VIKTIG

Hold kompaktlasteren i god stand. Utfør alltid de daglige inspeksjonene og følg vedlikeholdsplanen. Mangel på vedlikehold kan vesentlig og hurtig forkorte levetiden til kompaktlasteren, og kan føre til sikkerhetsrisikoer.

Første service etter 50 driftstimer

VIKTIG

Husk å utføre første service etter 50 driftstimer. Den første servicen er vesentlig for ytelsen og varigheten av hydraulikksystemene. Alle hydraulikkomponenter kjøres inn i løpet av de første 50 driftstimene, dette fører til at hydraulikkoljen og -filtrene samler opp disse første slitasjeproduktene. Hvis den første servicen ikke utføres på tiden, kan hydraulikkpumpene, -motorene og -ventilene slites så mye at de ikke kan repareres. Garantien vil ikke dekke skader forårsaket av forsømt service. Den første servicen inkluderer også oppgaver som ellers er viktige for sikkerheten og påliteligheten til kompaktlasteren.

VIKTIG

Protokoll for periodisk service finner du på side 124 i denne bruksanvisningen. Alle periodiske servicer må fylles ut og undertegnes i tabellen av serviceteknikeren som har utført servicen. Skader eller slitasje som forårsakes av manglende service dekkes ikke av garantien.

Daglig vedlikehold og inspeksjoner

- Gå en runde og kontroller lasteren før hver arbeidsøkt. Fullfør oppgavene listet opp nedenfor hver dag før bruk av kompaktlasteren og i intervaller på 10 arbeidstimer.
- Sjekk minst de følgende angitte punkter. Ikke bruk kompaktlasteren hvis du legger merke til problemer med noen av elementene som er listet opp, eller andre deler av kompaktlasteren: Se de følgende sidene for en detaljert beskrivelse av hvert ettersyn angitt nedenfor.
- Juster setet og speilene (hvis utstyrt) slik at du har en god arbeidsstilling og god sikt fra føreriset. Sjekk at vinduer og speil er rene.
- Sjekk at alle kompaktlasterens kontroller fungerer slik de skal.
- Kontroller driftsområdet. Flytt eller merk hindringer som kan føre til farer for kompaktlasterens sikkerhet eller stabilitet om nødvendig.

| Daglige og ukentlige inspeksjoner | | Sjekk før hvert arbeidsskift | Sjekk ukentlig |
|-----------------------------------|--|------------------------------|----------------|
| 1 | Fyll på drivstoff | ■ | ■ |
| 2 | Sjekk den generelle tilstanden til kompaktlasteren, utstyret og sikkerhetsetikettene | ● | ● |
| 3 | Rengjør kompaktlasteren | ■ | ● |
| 4 | Påfør smørefett i smørepunktene | ■ | ● |
| 5 | Sjekk bommen, dreiepunktene og andre metallstrukturer visuelt | ● | ● |
| 6 | Kontroller at bolter, muttere og beslag er stramme | ● | ● |
| 7 | Sjekk hjulene | ● | ● |
| 8 | Sjekk redskapet og hurtigkoblingsplaten | ● | ● |
| 9 | Sjekk hydraulikkoljenivået | ■ | ● |
| 10 | Sjekk motoroljenivået | ■ | ● |
| 11 | Sjekk kjølemiddelnivået i motoren | ■ | ● |
| 12 | Sjekk vannutskiller | ■ | ● |
| 13 | Sjekk motorens luftfilterelement | ■ | ● |
| 14 | Sjekk batteri og strømkabler | ■ | ● |
| 15 | Test bevegelsene til bommen | ● | ● |
| 16 | Test kjørekontroll og ratt | ● | ● |
| 17 | Test parkeringsbremsen | ■ | ● |

- Vedlikeholdsoperasjon
- Når nødvendig

Periodisk service og vedlikehold

I tillegg til elementene listet opp i daglig og ukentlig inspeksjon, må følgende serviceprosedyrer gjennomføres periodisk.

Noen av de oppførte serviceoperasjonene krever spesialiserte ferdigheter, utstyr og kunnskaper, og de er bare beregnet på profesjonelle teknikere. Kontakt din Avant-forhandler for å finne nærmeste Avant-service.

| Serviceplan for periodisk service | | Etter de første 50 driftstimene | I intervaller på 200 driftstimer eller årlig (det som inntreffer først) |
|-----------------------------------|---|---------------------------------|---|
| 1 | Skift motorens luftfilter | ■ | ● |
| 2 | Skift motorolje | ● | ● |
| 3 | Skift motorens oljefilter | ● | ● |
| 4 | Skift hydraulikkoljen | ● | ● |
| 5 | Skift hydraulikkoljefiltrene | ● | ● |
| 6 | Rengjør eller skift ut luftfilter for hydraulikkoljetank | - | ● |
| 7 | Skift drivstoffilter | - | ● |
| 8 | Sjekk drivstofflinjene | ● | ● |
| 9 | Rengjør drivstofftanken | - | ● |
| 10 | Sjekk batteriet og kablene, installasjon, tilstand og ladekapasitet | ● | ● |
| 11 | Sjekk strømkabler, releer og andre elektriske komponenter | ● | ● |
| 12 | Sjekk hydraulikkslanger, beslag og andre hydrauliske komponenter | ● | ● |
| 13 | Mål hydraulisk trykk i arbeids- og bomhydraulikk* | ● | ● |
| 14 | Mål trykket relatert til drivpumpen med variabelt slagvolum* | ● | ● |
| 15 | Sjekk og juster glideplatene til teleskoparmen, skift ut ved behov* | ● | ● |
| 16 | Sjekk montering og drift av drivmotorer* | ● | ● |
| 17 | Test og sjekk motor for vibrasjoner, støy og generell ytelse* | ● | ● |
| 18 | Kontroller og test sikkerhets- og styrefunksjoner installert på kompaktlasteren | ● | ● |
| 19 | Sjekk og vedlikehold hurtigkoblingsplaten | ● | ● |
| 20 | Kontroller rammeledd | ● | ● |

*Serviceoperasjoner som er merket med asterisk er ment for profesjonelle serviceteknikere.

VIKTIG

Det finnes mer informasjon om vedlikehold og service av motoren i motorens bruksanvisning. Som en del av det periodiske vedlikeholdet og servicen av kompaktlasteren må de ekstra motorrelaterte oppgavene vist i bruksanvisningen for motoren fullføres. Noen motorrelaterte oppgaver kan kreve spesialverktøy eller -kunnskaper for å utføres riktig. Kontakt din autoriserte Avant-serviceverksted for regelmessig vedlikehold og service.

Bruk bare drivstoff og oljer som oppfyller spesifikasjonene i denne bruksanvisningen til kompaktlasteren. Hvis du oppdager motstridende informasjon i bruksanvisningen for motoren, må informasjonen som angis i kompaktlasterenes bruksanvisning følges.

Daglige og rutinemessige vedlikeholdsprosedyrer

I. Fyll på drivstoff

Kontroller drivstoffnivået på drivstoffmåleren på dashbordet, og fyll tanken om nødvendig. For å få en mer nøyaktig avlesning skal kompaktlasteren være på jevnt underlag. Det anbefales å etterfylle drivstoff før drivstofftanken går tom, og å holde tanken full for å hindre vannkondens i drivstofftanken.

Fyll på dieseldrivstoff som oppfyller standardene vist på side 35. Bruk bare rent drivstoff, og vær forsiktig når du etterfyller kompaktlasteren for å unngå at skitt og vann kommer inn i drivstofftanken. Bruk av andre typer drivstoff vil føre til at motoren ikke samsvarer med utslippsstandarder.

**ULTRA LOW SULFUR
DIESEL FUEL ONLY**

AA17275

Bruk bare rent drivstoff

Ikke bruk skittent dieseldrivstoff eller blandinger av dieseldrivstoff og vann da dette vil føre til alvorlig motorskade. Rent drivstoff hjelper å forhindre at drivstoffinjektorene tilstoppes.

Rengjør eventuelt sølt drivstoff umiddelbart. Forhindre søling av drivstoff ved bruk av passende utstyr.

Aldri oppbevar drivstoff i galvaniserte beholdere (dvs. belagt med sink). Dieseldrivstoff og galvanisert belegg reagerer kjemisk med hverandre, og produserer flak som raskt tilstopper filtre, eller fører til svikt i drivstoffpumpe og/eller injektor.

Fare for brann eller eksplosjon – Vær forsiktig ved håndtering av drivstoff.



- Stans alltid motoren og la den avkjøles før du fyller på drivstoff.
- Bare etterfyll drivstoff i et godt ventilert område.
- Bruk bare dieseldrivstoff som er beskrevet på side 35.
- Ikke overfyll drivstofftanken. La det være igjen minst 50 mm under halsen på drivstofftanken for å unngå å søle drivstoff.
- Unngå å søle drivstoff under etterfylling. Hvis du likevel søler, tørk straks opp drivstoffet for å unngå fare for brann.
- Hold drivstoffet på avstand fra antenneskilder. Røyking forbudt under etterfylling.

VIKTIG

Benytt kun rent drivstoff og vær forsiktig ved fylling for å unngå at det kommer skitt eller vann inn i tanken. Rengjør drivstofflokket og området rundt før du åpner lokket. Drivstoff må alltid oppbevares skikkelig i godkjente beholdere. Vann i drivstoffet kan føre til alvorlige skader på motorens innsprøytningsystem.

Hvis du går tom for drivstoff:

Fyll på anbefalt type diesel fra en ren beholder. Sett tenningsnøkkelen til kompaktlasteren i posisjon ON, men start ikke. La den elektriske pumpen få drivstoffet i sirkulasjon i noen minutter før du starter.

Hvis du kjører tom for diesel og kjører kompaktlasteren i ulendt terreng, kan kompaktlasteren kanskje stoppe ettersom drivstoffstrømmen til motoren kan avbrytes midlertidig. Fyll på drivstoff for å hindre stans i ulendt terreng.

2. Sjekk den generelle tilstanden til kompaktlasteren.

- Sjekk undersiden av kompaktlasteren og bakken under for lekkasjer. Se også etter tegn på lekkasjer ved å sjekke bakken/underlaget.
 - Aldri betjen kompaktlasteren eller redskapene hvis du oppdager en lekkasje. Reparer alle lekkasjer før bruk.
- Sjekk om kompaktlasteren må rengjøres før du fortsetter med andre daglige vedlikeholdsprosedyrer i denne håndboken. Skadde deler eller andre defekter er kanskje ikke synlige hvis kompaktlasteren er skitten.
- Kontroller at alle sikkerhetsmerkene er på plass og lesbare.
 - Bruk aldri kompaktlasteren hvis sikkerhetsmerkene er skadde eller mangler. Erstatt manglende eller skadde sikkerhetsmerker før bruk av kompaktlasteren.
- Kontroller tilstanden til veltebøylen, sikkerhetsbeltet, lamper og annet sikkerhetsutstyr:
 - Veltebøylen (ROPS) og beskyttelsestaket (FOPS) må være montert. Sikkerhetsstrukturer må ikke ha synlige skader eller deformeringer. De må skiftes ut med nye etter alle slags ulykker.
 - Sørg for at alle lampene og reflektorene virker og er rene
 - Kontroller funksjonen til ryggesummeren (hvis installert).
- Kontroller metalldeleer for skader.
 - Bruk ikke kompaktlasteren hvis du oppdager skadde, bøyde, ekstremt korroderte eller deformerte metalldeleer. Kontakt Avants serviceavdeling for service om nødvendig.
 - Sjekk tilstanden til kompaktlasteren etter at den er rengjort. For flere instruksjoner om inspeksjon av metallstrukturene, bolter og beslag, se avsnittene fra side 101.

3. Rengjør kompaktlasteren

En ren maskin ser ikke bare fin ut. En skitten maskin vil kjøres varmere og trekker urenheter inn i luftfilteret og radiatorene, og det kan forkorte motorens eller hydraulikkomponentenes levetid. Hold motorområdet rent for å hindre at motoren overopphetes.

Alle flater, både lakkerte og ulakkerte, vil holde seg i bedre stand om de rengjøres jevnlig. Skitne overflater kan fremme hurtigere korrosjon.

Sørg for at alle lamper er rene og virker.

Hold adgangstrinnene rene

Hold alltid adgangstrinnene, gulvet til kompaktlasteren og pedalene rene. Hvis det er slitte gripeoverflater på trinnene eller gulvet, erstatt dem med nye.

A. Rengjør kompaktlasteren utvendig

Rengjør de ytre overflatene av kompaktlasteren med vannslange og mildt vaskemiddel.

Du kan også bruke høytrykksspyler for å rengjøre de ytre overflatene av kompaktlasteren. Bruk lavt trykk og bare vask ytre overflater med høytrykksspyler. For å unngå skade ikke spyl på hydrauliske komponenter, kontrollene til kompaktlasteren, elektriske deler, operatørområdet, merker eller radiatorer. Aldri bruk høytrykksspyler til å rengjøre de innvendige delene av kompaktlasteren.

Du må også vaske hydraulikkomponentene (slanger, sylindere), alle eksterne elektriske komponenter, dekaleringer og radiatorer forsiktig, aldri med høytrykksvasker.

Tørk de hydrauliske hurtigkoblingene og oljetankdekselet med en fille.

Rengjør også området mellom de fremre hydraulikkmotorene regelmessig ved å fjerne dekselpanelet foran på kompaktlasteren.

Etter rengjøring av kompaktlasterenes ytre smør alle smørepunkter.

B. Rengjør kompaktlasteren innvendig

Rengjør førerhuset og interiør med en passende mild såpe og rengjøringsmidler. Hold førerhuset og førerasetet rene for å redusere støveksponering.

C. Rengjør motorrommet

Sjekk og rengjør motorens kjøleområder, luftinntak og motorens utvendige flater. Støv, høy, og andre brennbare materialer på og rundt motoren vil forårsake brannfare.

Rengjør motorrommet med trykkluft og vann. Unngå alltid å sprute på luftfilterets luftinntak. Tørk motoren og hydraulikkpumper grundig med en klut.

Aldri sprut i motorrommet med en høytrykksspyler. Ikke hell vann i motoren.

Ved behov bruk en børste eller svamp til å rengjøre større overflater på bakrammen. Skyll radiatorer forsiktig med en vannslange. Ikke skrubbe eller børste radiatorer for å unngå skade.

Serviceuke på bunnen av kompaktlasteren

Det finnes en serviceluke under kompaktlasteren for å hjelpe til med å rengjøre bakrammen. Fjern serviceluken, som er festet med to bolter, før rengjøring av motorrommet for å fjerne smuss fra bakrammen. Sett på dekselplaten igjen etter rengjøring for å beskytte lasterens innvendige komponenter.

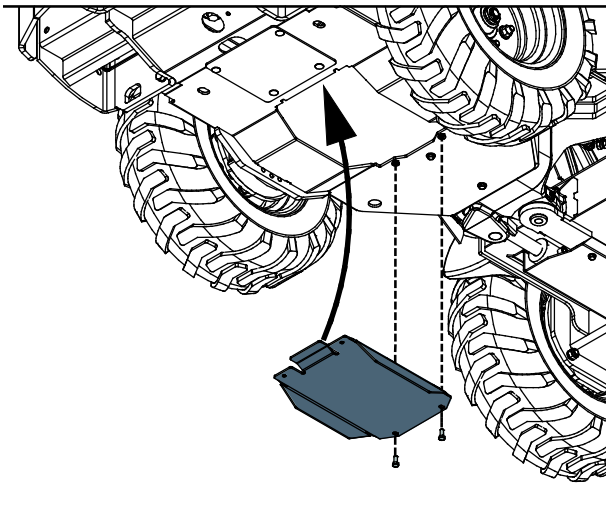

Rengjør kjølesystemer

Det finnes to kjølevifter på kompaktlasteren:

- Hydraulikkoljeavkjøler
- Motorkjøleenhet

Hold begge kjøleenhetene rene for å sikre at kompaktlasteren drives pålitelig og har lang levetid.

Hvis du bruker kompaktlasteren i støvete miljøer, rengjør kjøleviftene og flater oftere.

4. Påfør smørefett i smørepunktene

VIKTIG

Smøring av dreiepunktene er vesentlig for å unngå slitasje i leddene. Manglende smøring kan føre til vesentlig skade på rammeleddet og armens dreiepunkter på kort tid.

Den følgende tabellen viser plasseringen av smørelinene. Sjekk smørepunktene før hvert arbeidsskift.

Sørg for at alle ledd er smurt og rene. Eget smøreintervall avhenger i stor grad av driftsforholdene. Behov for smøring må kontrolleres minst hver 10. driftstime. Smør hvis leddene er blitt skitne. Tilstrekkelig smøring av leddene må sikres. Manglende smøring vil øke slitasjen på leddene betraktelig.

Bruk universell maskinsmøring. Du må bruke smørepistol for å påføre smurning på smørelinene. Alle smøreliner er standard R1/8"-npler. Bytt ev. skadde npler.

Rengjør enden på nippelen før du smører, og tilfør bare en liten mengde fett om gangen. Nytt smøremiddel skyver smuss ut av leddene. Tørk overflødig fett med en klut.

Tilsett fett i smørepunktene på teleskoparmen (4) når teleskoparmen er trukket helt tilbake.

Smørepunktene er oppført i følgende tabell.

| Referanse | | Antall punkter |
|-----------|---|----------------|
| A | 1. Rammeledd Høyre side av kompaktlasteren | 2 |
| | 2. Styresylinder Begge ender av styresylinderen, nær rammeleddet | 2 |
| B | 3. Bommens leddbolt Begge endene av bommen svinger | 2 |
| | 4. Løftesylinder | 2 |
| | 5. Ikke aktuelt | |
| C | 6. Teleskoparm Skal smøres når bommen er trukket helt tilbake | 2 |
| D | 7. Tiltsylinder | 2 |
| | 8. Redskapets koblingsplate Tiltsylinder | 2 |

A. Rammeledd og styresylinder

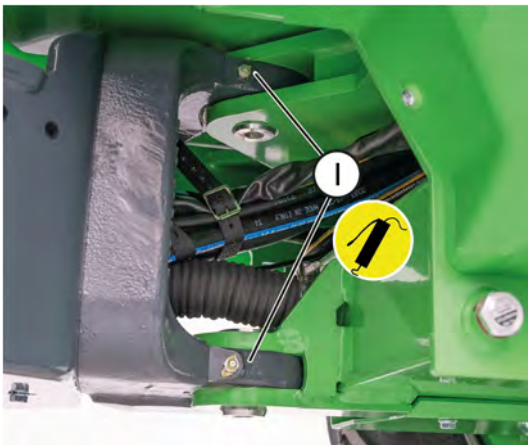
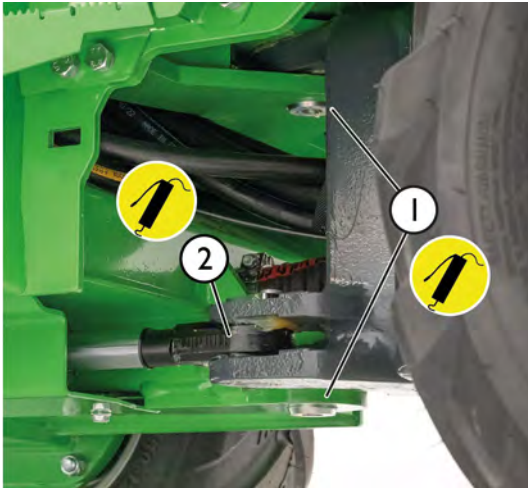

Sørg for riktig smøring av rammeleddet.

Sikre at både øvre og nedre rammeledd alltid er godt smurte. Tilsett fett i begge ledd. Kontroller for behovet av smøring før hvert arbeidsskift, og tilsett fett om nødvendig. Hvis det er slark i leddet, må det utføres service på leddet for å forhindre alvorligere skade i leddet.

B. Frontramme



C. Teleskoparm



D. Tiltsylinder og redskapets koblingsplate

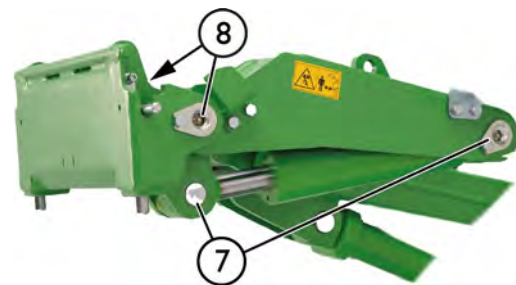

5. Sjekk bommen, dreiepunktene og andre metallstrukturer visuelt

Kontroller kompaktlasterens strukturer visuelt. Ikke bruk kompaktlasteren hvis det er synlig skade, tegn på bøyning, brudd, sprekker eller knekk.

- All leddbolter må være i god stand og låst på plass.

Kontroller at leddboltene ikke er slitte og at det ikke finnes for mye slark i leddene. Slitte bolter fører til slitasje og svikt av leddene, bare en liten slark er akseptabel.

- Teleskoparmen har glideplater som slites under bruk. Den innvendige delen av teleskoparmen må ikke beveges betydelig når du håndterer den manuelt. Hvis det er nødvendig å justere eller skifte ut glideplatene, se side 113.
- Sjekk styresylinderen, dens leddbolter, hydraulikkbeslag og braketter som kobler sylinderen til fremre og bakre ramme.

**ADVARSEL**

Fare for å miste lasten – Kontroller alle leddboltene.

Kontroller stramming av låseskruene til alle leddboltene. Sjekk også leddboltene som kobler bommen til frontrammen. Hvis noen av dem er løse, bruk gjengelåsing og trekk til.

**ADVARSEL**

**Fare for alvorlige personskader –
Slutt å bruke kompaktlasteren og kontakt et Avant-servicepunkt hvis stålstrukturen til kompaktlasteren skades.** Feil reparasjon eller feil metoder og materialer brukt til reparasjon kan forårsake farlige feil eller ytterligere skader på kompaktlasteren.

**ADVARSEL**

Skadde eller modifiserte sikkerhetsstrukturer beskytter ikke på samme måte som de originale. Hvis ROPS-veltebøylen eller FOPS-skjermen til maskinen skades, må maskinen bringes til Avants serviceavdeling for kontroll. Det er ikke tillatt å reparere ROPS og FOPS.

6. Kontroller at bolter, muttere og beslag er stramme

Kontroller at bolter, muttere og hydrauliske beslag er stramme regelmessig. Sjekk synlige bolter og hydrauliske beslag visuelt daglig. Sjekk bolter og beslag mer grundig som en del av periodisk vedlikehold. Ikke start kompaktlasteren hvis noen bolter, leddbolter eller hydrauliske beslag er løse, skadde eller mangler.

Sjekk leddbolter

Sjekk leddboltene og stramheten av låseskruene som låser leddboltene:

- bolter som tilkobler leddrammene
- bolter som tilkobler styresylinderen
- bolt som kobler bommen til frontrammen
- alle boltene til bommen og dens sylindre

Hvis en leddbolt-låsebolt er løs, påfør gjengelåsmiddel og stram til boltene.

**ADVARSEL**

Fare for å miste lasten – Kontroller alle leddboltene.

Kontroller stramming av låseskruene til alle leddboltene. Sjekk også leddboltene som kobler bommen til frontrammen. Hvis noen av dem er løse, bruk gjengelåsing og trekk til.

Sjekk hjulmutre

Sjekk stramheten av hjulmutrene med en momentnøkkel. Hjulmutre skal strammes til 210 - 230 Nm. Hjulene og mutrene stabiliseres etter de første brukstimene, sjekk stramheten etter fem timers bruk.

VIKTIG

Stram til hjulmutrene etter de første fem driftstimene. Sjekk strammingen av hjulmutrene regelmessig.

Andre bolter og mutre

Bolter og mutre på kompaktlasteren er av standard metersystemtype. Hvis det er nødvendig å skifte ut en bolt eller mutter, erstatt begge samtidig med noen som er identiske i størrelse og klasse.

De fleste bolter og mutre på kompaktlasteren har metrisk klasse 8.8. Se reservedelkatalogen for informasjon om bolter, mutre og skiver. Kontakt Avants serviceavdeling hvis du er usikker på egnede festeanordninger.

- Sjekk boltene som kobler den bakre rammeforlengelsen til bakrammen. Disse boltene må være strammet til 227 Nm. Disse boltene må ha klasse 10.9.
- Sjekk festet til drivmotorene. For mer informasjon, se side 114.

Disse boltene må sjekkes etter de første 50 driftstimene, og deretter i intervaller på 400 timer eller 1 års bruk, det som inntreffer først.

Sjekk hydraulikkbeslag

Sjekk slanger og beslag som er synlige på lastearmen. Skyv og trekk i slangene manuelt og se om noen beslag er løse.

Ikke stram hydraulikkbeslag for stramt. Stram hydraulikkbeslag bare hvis det er tegn på lekkasje eller løse koblinger. Unødvendig stramming av et hydraulikkbeslag kan skade det.

Kontroller at reserveslanger og koblinger oppfyller slangenes nominelle spesifikasjoner og at de er compatible med koblingene på kompaktlasteren. Kontakt Avants serviceavdeling når slanger eller beslag må skiftes ut.

Gjenbruk av hydraulikkslanger eller -beslag

Aldri bruk trykkbeslag som er en del av hydraulikkslanger igjen. Hvis en slange må skiftes ut, må den alltid utstyres med nye beslag. Bruk bare slanger og koblinger av høy - kvalitet. Slanger må lages med profesjonelt produserte trykkbeslag. Ikke bruk gjenbrukbare slangebeslag.

Hydraulikkbeslag av konisk JIC-type kan skades når de tas av og strammes på nytt. Vær oppmerksom på at beslag av JIC-type ikke strammes med dreiemoment, og beslag vil ødelegges hvis det stammes for mye.

7. Sjekk hjulene

Sjekk tilstanden til dekkene og felgene visuelt daglig. Skal ikke brukes hvis det er synlig skade på dekk eller felger. Hvis et dekk punkteres, ta dekket til et profesjonelt dekkverksted. Det er kanskje ikke mulig å reparere alle punkteringene trygt. Ikke reparer dekk selv.

Sjekk lufttrykket i dekket med en trykkmåler når du mistenker at det er feil trykk. Sjekk lufttrykket i dekkene minst hver måned. Kontroller dekktrykket når tunge redskaper og ekstra motvekter ikke er montert.

Sjekk at dekkmodellene er egnet for kompaktlastermodellen og listet opp på side 36. Belastnings- og hastighetsklassifikasjonen til dekket og felgen må være egnet for kompaktlastermodellen.

Riktig dekktrykk avhenger av dekkmodellene og tiltenkt last. Slå opp i kapitlet Tekniske spesifikasjoner.

8. Sjekk redskapet og hurtigkoblingsplaten

Sjekk at redskapet er låst og kontroller låsestiftene på redskapets koblingsplate. Sjekk begge låsestiftene:

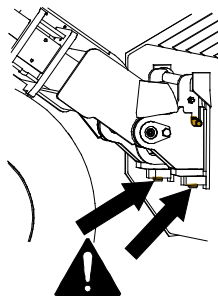

- Begge stiftene må bevege seg enkelt og komme gjennom de nedre brakettene til redskapet.
- For å sjekke redskapet og eventuelle ekstra koblingsinstruksjoner for individuelle redskaper se bruksanvisningen til det respektive redskapet.

Låsestiftene må enkelt returnere til sin låseposisjon. Bruk ikke kompaktlasteren hvis koblingsboltene ikke går i lås helt ned.

Rengjør låsestiftene når kompaktlasteren rengjøres. Beveg låsestiftene regelmessig, selv hvis du ikke bytter redskap regelmessig.

Hurtigkoblingsplaten og stiftene på toppen må ikke være bøyd, sprukket, eller skadet på annen måte.

Pass på at redskapet er låst hvis et redskap er montert på hurtigkoblingsplaten. Sjekk funksjonen til redskapet, og posisjonen til hydraulikkslangene til redskapet. Slanger må ikke gni mot skarpe overflater eller strekkes eller settes fast når lastearmen og redskapet beveger seg.

9. Sjekk hydraulikkoljenivået

Sjekk hydraulikkoljenivået med peilepinnen i påfyllingslokket. Fjern frontpanelet for å få adgang til påfylling. Hold lastearmen helt nedsenket.

Sjekk hydraulikkoljenivået, spesielt etter at du har brukt et nytt redskap som tapper lasteren for hydraulikkolje mens redskapets hydraulikksystem fylles opp. Sjekk også om hydraulikkoljen lekker.

Oljenivået skal være omtrent ved det nedre merket på peilepinnen (1) når lastearmen er oppe.

Stram peilepinnen på gjengene for måling. Etterfyll ved behov, men aldri gå over det øvre grensemerket (2). Hvis du gjør det, kan oljen renne over når bommen senkes.

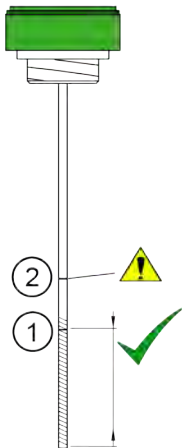

1. Målmarkør. Fyll til dette merket når det hydrauliske systemet er **kaldt**.

Området som er markert i den tilgrensende figuren, viser omtrent det akseptable nivået.

2. Det andre merket på oljepinnen viser maksimalt hydraulikkoljenivå. Oljen kan nå dette nivået når hydraulikksystemet er **varmt**.

Hydraulikkoljetanken skal aldri overfylles. Oljen kan strømme over, eller det kan oppstå skum i tanken.

Motorrelatert ettersyn og rutinemessig vedlikehold

Service, motor

Avant 420 er utstyrt med en Kubota-dieselmotor. Service- og vedlikeholdsinstruksjoner for motoren finner du i Kubotas bruksanvisning som leveres sammen med kompaktlasteren.

Hvis det finnes motstridende informasjon i denne bruksanvisningen og motorhåndboken, skal anvisningene i denne bruksanvisningen følges.

Autorisert Avant-servicepartner vil utføre de nødvendige servicehandlingene på motoren.

Alle motorrelaterte vedlikeholdsoperasjoner vist i denne håndboken må foretas med avslått og kald motor.

10. Sjekk motoroljenivået

Kontroller motoroljenivået med peilepinnen. For å få riktig resultat med peilepinnen:

1. Parker kompaktlasteren på jevn overflate
2. La motoren avkjøles og oljenivået stabiliseres før du kontrollerer oljenivået
3. Skyv peilepinnen helt inn for å få riktig avlesning.

Hvis motoroljenivået ikke er mellom merkene på peilepinnen, fyll på en liten mengde korrekt type motorolje i motoren. Bruk bare motorolje av høy kvalitet som er godkjent for din kompaktlastermode. For mer informasjon om olje, se side.

La oljenivået stabiliseres et øyeblikk etter påfylling før nivået sjekkes igjen. Fyll ikke på for mye olje på motoren ettersom det kan skade motoren.

Peilepinne og påfyllingsåpning:

Oljepeilepinnen (1) befinner seg på venstre side av motoren.

Oljefulleåpningen (2) er lett tilgjengelig øverst på motoren.

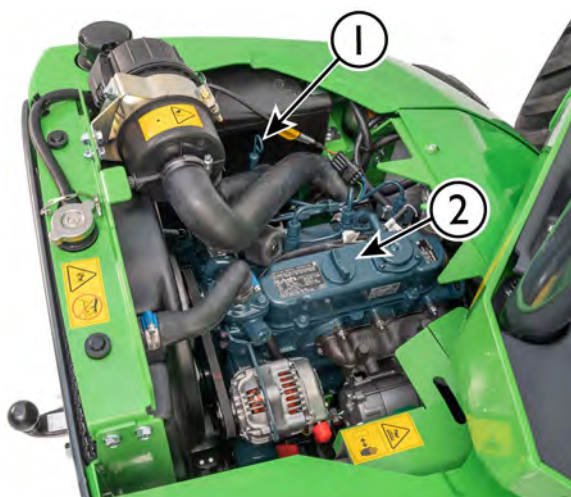
**VIKTIG**

Ikke fyll for mye olje på motoren, det kan føre til alvorlig skade på motoren. For mye olje kan også føre til mye utslipp og tykk eksosrøyk. Hvis det fylles for mye, tapp ut litt olje fra motoren.

Overvåk oljenivået over en lengre periode. Motoroljenivået øker pga. at drivstoff blandes med motoroljen. Dette er typisk forårsaket av hyppig, korttidsdrift hvor motoren ikke når driftstemperaturen, men kan også være et tegn på motorfeil.

Hvis du oppdager at oljenivået er økt, tapp ikke av deler av motoroljen, men skift ut all olje.

II. Sjekk kjølemiddelnivået i motoren

**ADVARSEL**

Fare for brannskader på grunn av varmt kjølemiddel – Aldri åpne en varm radiator eller beholder. Åpne ikke det trykksatte kjølemiddelsystemet mens motoren er varm. Varmt kjølemiddel kan sprute ut og forårsake alvorlige brannskader. La motoren avkjøles helt før du åpner.

Kontroller kjølemiddelnivået ved å sjekke den separate beholderen, og tilsett kjølemiddel til kjølemiddelbeholderen uten å åpne radiatorlokket.

Sjekk kjølemiddelnivået i kjølemiddelbeholderen (1) plassert på venstre side av motoren i den fremre delen av motorrommet.

Kjølemiddelnivået (2) kan sjekkes i den gjennomsiktige beholderen. Kjølemiddelnivået skal være mellom minimums- og maksimumsmerket i tanken når motoren er kald og ikke kjører!

Sjekk alltid kjølemiddelnivået når motoren er kald.

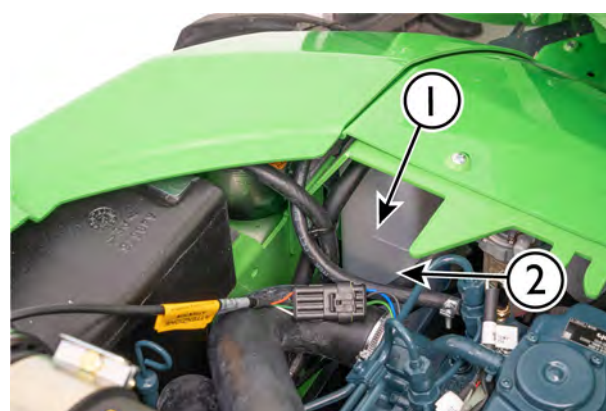

Sjekk kjølemiddelnivået bare i den separate beholderen (1). Åpne aldri påfyllingslokket for kjølemiddel (3) for å sjekke kjølemiddelnivået eller for å fylle på kjølemiddel.

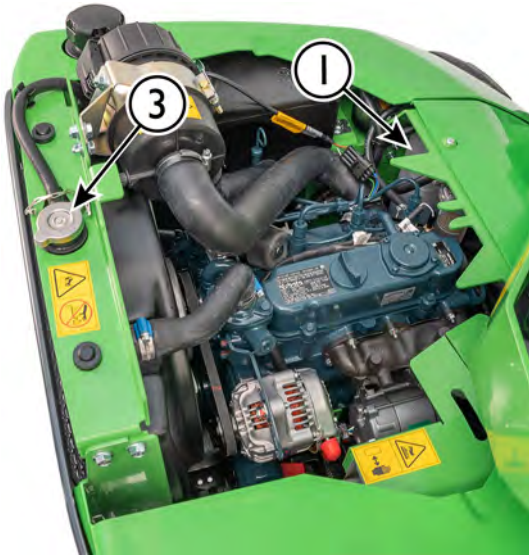

Tilsett 50 % blanding av glykolbasert frostvæske og rent vann for å hindre intern korrosjon av motoren hvis det er nødvendig. Ikke bland ulike typer kjølemiddel siden de kan reagere kjemisk med hverandre. Hvis det ofte er behov for å fylle på kjølemiddel, kan det være en lekkasje eller annen skade i motoren. Kontakt Avants serviceavdeling.

Sjekk antifrysegenskapene til kjølemiddelet årlig. Bytt kjølemiddel i motoren hvert andre år siden antikorrosjonsegenskapene til kjølemiddelet reduseres over tid.

12. Sjekk vannutskiller

Vann i drivstoffet kan forårsake betydelig skade på motorens innsprøytningsystem. Bruk alltid bare rent drivstoff som er oppbevart i beholdere som er godkjent for oppbevaring av dieseldrivstoff. Selve vannutskilleren er kanskje ikke i stand til å fjerne alt vannet fra kontaminert drivstoff.

Vannutskilleren er plassert og tilgjengelig på venstre forside av motoren, ved siden av kjølemiddelbeholderen slik som vist på bildet under.



For å sjekke om vannutskilleren trenger tømming:

Sjekk den halvgjennomsiktige koppen på vannutskilleren. En rød indikator vil begynne å flyte og løftes fra bunnen av koppen dersom vann samles inn i vannutskilleren. Hvis koppen er tom, vil den røde ringen forbli på bunnen av koppen.

For å tappe vann av vannutskilleren:

Hvis det samles vann i koppen, tøm den ved å fjerne koppen. Løsne metallringen som holder koppen for å gjøre det. Samle opp vannet, og deponer det som brukt olje. Installer koppen og trekk til koppers holdering.

13. Sjekk motorens luftfilterelement

Sjekk, og, ved behov, rengjør eller skift elementet i luftfilteret. Skift filter etter 200 timers bruk eller årlig, det som inntreffer først.

Motorluftfilteret hindrer støv og skitt i å komme inn i motoren. Under støvete forhold kan det være nødvendig å rengjøre luftfilterelementet mellom planlagt utskiftning.



1. Klem gummiåpningen på filterhusdekslet slik at den tapper vann og skitt fra filteret.
2. Tørk utvendig overflate på luftfilterhuset ren før filteret åpnes.
3. Åpne filterhuset og sjekk filterpatronen. Hvis det er synlig støv eller skitt på filteret, rengjør eller skift filteret iht. instruksjonene.
4. Fjern filterpatronen forsiktig ved å dra den ut.
5. For å rengjøre filteret bank forsiktig på den lukkede enden av filteret mot en flat, ren overflate. **Bruk aldri trykkluft for å rengjøre filteret.**
6. Fjern ikke innerelementet.
7. Rengjør innerkomponentene til filterhuset med en fuktig klut
8. Rengjør tetningskantene til luftfilteret.
9. Sett i filterpatron og tetning igjen. Sikre riktig tetning mellom filter og husdeksel.

Skift alltid slitt eller skadd luftfilter. Hvis luftfilteret må rengjøres ofte, må det også erstattes hyppigere enn oppgitt i den normale vedlikeholdsplanen.

VIKTIG

Forsøk aldri å rengjøre luftfilterelementet med trykkluft. Luftfilteret skades lett slik at støvpartikler kommer inn i motoren, noe som forårsaker slitasje.

VIKTIG

Unngå motorslitasje og skade – Bruk aldri kompaktlasteren uten riktig luftfilterpatron montert og korrekt installert.

Innvendig luftfilter

Fjern ikke det innvendige luftfilterelementet. Det er beregnet på å hindre at avfall kommer inn i motoren under utskiftning av luftfilterelementet.



Erstatt det interne luftfilterelementet hvis du oppdager smuss eller skade på det, eller hvis det har endret farge fra originalt blåskjær. Erstatt også begge luftfilterelementene hvis hovedluftfilteret er skadet.

14. Sjekk batteri og strømkabler

Fjern motordekselet og kontroller renhet, feste og tilstanden til batteriet og strømkablene.

Batteriet (1) finnes bak på kompaktlasteren, på høyre side av motoren. Du kan utføre rutinerelaterte kontroller ved å fjerne bare topppanelet på bakrammen (motorpanseret). For å få komplett tilgang til batteriet fjern høyre panelt bak på kompaktlasteren.

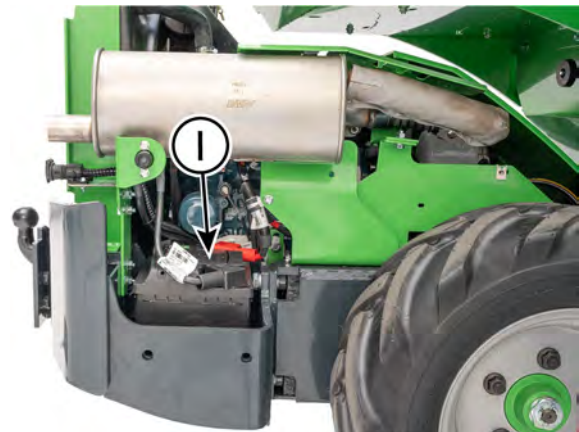

ADVARSEL

Fare for kortslutning og eksponering av batterisyre og bly – Se sikkerhetsinstruksene for batterihåndtering på side 19 før håndtering av batteriet.

Kontroller tilstand og feste til batteriet, batteristrømbryteren og kablene.

1. Kontroller og rengjør batteriklemmene regelmessig. Hvis terminalene ser ut som om de er korroderte, rengjør dem og påfør smørefett eller pasta beregnet på å forhindre korrosjon på batteriterminaler.

2. Kontroller at batteriet er riktig festet og sikret mot bevegelse. Et batteri som beveger seg kan skade strømkablene og forårsake kortslutning.
3. Sikre at du bruker et batteri som har korrekt størrelse og form, slik at det kan festes korrekt. Bruk bare et batteri som oppfyller alle spesifikasjonene til originalbatteriet, ikke bare den angitte kapasiteten.
4. Rengjør batteriet og omgivelsene forsiktig. Fjern også skitt under og rundt batteriet regelmessig.

VIKTIG

Koble fra (isoler) batteriet først ved å bruke batteristrømbryteren.

VIKTIG

Batteriet og klemmene inneholder bly. Se sikkerhetsinstruksene for batterihåndtering på side 19 før håndtering av batteriet.

Batteriet er forseglet og vedlikeholdsritt, noe som betyr at det ikke trenger og ikke kan fylles med vann i løpet av brukstiden. Forsøk ikke å åpne dekselet til batteriet.

**ADVARSEL**

Brannfare – Påse at batteriet er sikret mot bevegelse. Isolasjonen på kablene til et batteri som beveger seg kan skades, føre til brannfare, kortslutning og gnister. Et batteri som beveger seg kan også kortsluttes på grunn av kontakt mellom batteripolen og rammen til kompaktlasteren. Batteriet kan skades på grunn av bevegelser. Sikre alltid at batteriet er godt festet fra basisflensen. Hold batteriet og området rundt rent slik at smuss eller annet materiale ikke skader batteriet.

Sjekk kompaktlastereens strømkabler.

Sjekk andre strømkabler og deres føring og feste. Hvis du ser tegn på skade på strømkabler eller komponenter, stans bruk av kompaktlasteren og koble fra batteriet. Skift kablene og isolasjonen før du fortsetter å bruke kompaktlasteren.

1. Kontroller at kablene i motorrommet ikke kan gnis mot skarpe kanter. Korriger føring og festing av kabler ved behov. Erstatt skadde kabler.
2. Sjekk hvordan kablene er ført gjennom rammeleddet til kompaktlasteren. Kablene skal ikke klemmes mellom hydraulikkslangene, og kablene skal ikke gni mot andre deler av kompaktlasteren.
3. Sjekk kablene for tegn på aldring og slitasje. Hvis en kabel eller isolasjon er skadet, slitt eller sprø er det økt fare for kortslutning og brann.
4. Kontroller tilstand og feste til batteristrømbryteren og kablene. Når batteristrømbryteren er i posisjonen AV, vri tenningsnøkkelen for å teste strømbryteren. Hvis strømbryteren er skadet, koble umiddelbart fra batterikabler og skift ut bryteren.

Inspeksjoner etter at kompaktlasteren er startet

15. Test bevegelsene til bommen

- Lastearmen bør bevege seg jevnt til alle endeposisjoner når den brukes uten et redskap.
- Hvis teleskopfunksjonen til bommen begynner å sette seg fast under belastning, påfør smørefett i smørepunktene på toppen av bommen. Ikke påfør smørefett direkte på innerbommen, da dette vil samle opp smuss og føre til slitasje. Strekk bommen helt ut og spray PTFE-smøremiddel på innerbommen.
- Hvis sliteplatene er slitte, kan det være for mye slark mellom bomseksjonene. Hvis det er merkbar slark, juster eller skift ut glideplatene til bommen.
- Hvis et redskap er montert, må du sjekke at lastearmen beveger seg jevnt innenfor det normale driftsområdet

Hydraulikkslanger eller elektriske ledninger må ikke komme i klemme eller strekkes i noen av lastearmens posisjoner



Kollisjonsfare – Unngå å flytte redskapet til en posisjon hvor det kan berøre kompaktlasteren.

Noen redskaper kan nå forhjulene, bommen eller strukturer på kompaktlasteren når bommen flyttes eller ved vipping til endeposisjonene. Bruk redskapet kun til tiltenkt formål.

16. Test kjørekontroll og ratt

- Sjekk at pedalene og rattet fungerer. Pedalene må kunne beveges fritt, og ikke sette seg fast eller føles stive.
- Sjekk at lasteren stopper når kjørepedalene slippes opp. Ikke bruk kompaktlasteren hvis bremsene har nedsatt funksjon, eller hvis den krypkjører.
- La kompaktlasteren varme opp og sjekk styringen. Når motoren sviver, skal det være enkelt å vri på rattet. Når motoren er avslått, vil styringen virke men det må brukes mer kraft. Det er innebygget sikkerhetsstyring som gjør det mulig å svinge kompaktlasteren i tilfelle hydraulikkstrømmen til rattet svekkes.

Hvis du legger merke til problemer med pedalene, stans av kompaktlasteren, krypkjøring eller problemer med normal eller sikkerhetsstyring, sett på parkeringsbremsen, slå av kompaktlasteren, og utfør service på kompaktlasteren før du fortsetter å bruke den.

17. Test parkeringsbremsen

Utfør periodisk test av parkeringsbremsen.

1. Når kompaktlasteren kjører, sett på parkeringsbremsen.
2. Trykk på kjørepedalene. Parkeringsbremsen må aktiveres og låse hjulene.
3. Test parkeringsbremsen både for- og bakover. Kompaktlasteren skal ikke bevege seg når parkeringsbremsen er på.

Hvis kompaktlasteren flytter seg og parkeringsbremsen ikke låser begge fronthjulene, innstill bruken av kompaktlasteren. Utfør service på bremsemekanismen før bruk av kompaktlasteren.

Periodisk service

Disse vedlikeholds- og serviceprosedyrene kan kreve spesialutstyr, -verktøy eller -ferdigheter. Disse anbefales bare for profesjonelle serviceteknikere.

Regelmessig service inkluderer alle vedlikeholdstjenester vist i bruksanvisningen i tillegg til serviceoppgavene angitt i dette avsnittet av bruksanvisningen.

Kontakt din Avant-forhandler for å finne nærmeste Avant-service.

1. Skift motorens luftfilter

Skift motorens luftfilter minst årlig. Skift filteret oftere hvis kompaktlasteren brukes under støvete forhold når filteret må rengjøres ofte. For utskifting av filteret følg instruksene på side 105.

2. Skift motorolje

Skift olje mens motoren er varm. Motorolje kan fjernes med en sugepumpe eller tømmes i en egnet beholder ved å åpne tappepluggen på bunnen av motoren.

Fyll bare på korrekt type olje. Se informasjonen i denne bruksanvisningen om type og volum motorolje. Ikke start motoren hvis for mye olje fylles på, fjern overflødig olje før motoren startes.

3. Skift motorens oljefilter

Motoroljefilteret (1) befinner seg på høyre side av motoren. For å få tilgang til filteret fjern høyre deksel bak.

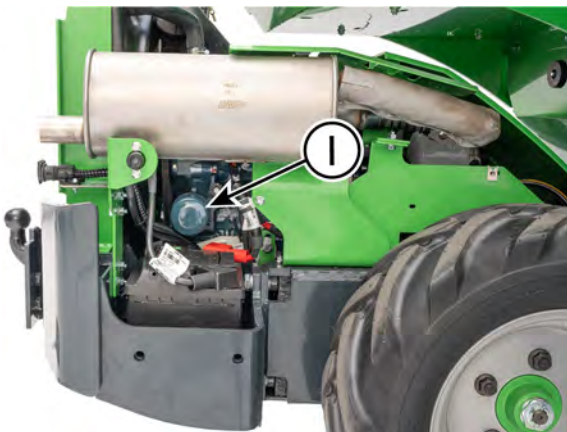

4. Skift hydraulikkoljen

Når du skifter hydraulikkolje, kan oljen fjernes med en sugepumpe eller ved å fjerne avløpspluggen på høyre side av frontrammen, nær rammeleddet. I begge tilfeller er det viktig å rengjøre magnetventilpluggen. Kapasiteten til hydraulikkoljetanken er 40 l.

Hydraulikkoljetype

Bruk alltid riktig type ren, høykvalitets hydraulikkolje med ekstra tilsetningsmidler for smøring. Anbefalte oljetyper er:

- ISO VG-46-sertifisert mineralsk olje
- Mobil SHC™ Hydraulic EAL hydraulikkolje basert på mineralsk, biologisk nedbrytbar olje

Sjekk etiketten på kompaktlasteren for informasjon om hvilken olje som ble fylt fra fabrikk.

Hvis omgivelsestemperaturen er høy, kan det kreves olje med høyere viskositet. Kontakt Avant-forhandleren eller autorisert verksted.

Ved temperaturer under frysepunktet, bruk høykvalitetsolje som har en bred viskositetsindeks og som også er beregnet på bruk under kalde temperaturer. Korrekt type olje gjør kaldstarting enklere og forbedrer ytelsen til kompaktlasteren i kalde temperaturer.

VIKTIG

Bruk av syntetiske oljer eller bruk av andre typer biohydrauliske væsker enn de som er anført på listen over, kan forårsake for tidlig slitasje eller skade på hydraulikkomponentene og er ikke tillatt. Bruk av feil type hydraulikkolje gjør at garantien bortfaller.

VIKTIG

Bruk aldri plantebaserte biologiske oljer. Bare den biologiske oljetypen ovenfor er godkjent for bruk. Den sikrer slitasjemotstanden og ytelsen til det hydrauliske systemet. Bare denne oljen kan tilsettes uten å skylle hydraulikkoljekretsene. Håndter gammel biologisk olje som normal gammel olje. Kast aldri olje i miljøet. Deponer alltid hydraulikkoljen iht. lokale bestemmelser.

5. Skift hydraulikkoljefiltrene

Hydraulikkoljereturfilter:

- Det er plassert øverst på hydraulikktanken under frontdekslet. Ta av dekselet og skift ut oljefilterpatronen.



Trykfilter for hydraulikkolje:

- Hydraulikkoljetrykfilteret (1) er plassert på toppen av hydraulikkpumpeenheten. Trykfilteret er festet med bolten (2) gjennom filterfoten.

Ved installasjon av et nytt filter gni frisk olje på tetningen.



6. Rengjør eller skift ut luftfilter for hydraulikkoljetank

Det finnes et luftfilter inne i peilepinnens hette som må rengjøres eller skiftes én gang i året. Luftfilterets produktkode er A429562.

7. Skift drivstoffilter

I krevende driftsmiljøer, eller ved hyppig påfylling av drivstoff fra en drivstoffbeholder, må drivstoffiltrene skiftes oftere enn det anbefalte vedlikeholdsintervallet.

Drivstofflinjene er koblet til hovedfilteret (2) via et forfilter (1) slik som vist på bildet under. Drivstoffiltrene finnes på venstre side av motoren, nær drivstofftanken.

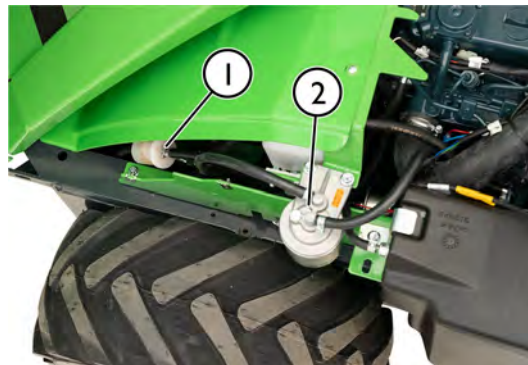

Vær forsiktig ved utskifting av drivstoffiltrene for å unngå søl. Pass på å holde alle deler rene under service. Tørk opp alt sølt drivstoff grundig. Utfør service bare når motoren er kald. Sjekk tilstanden til drivstoffslangene og skift ut eventuelle skadde eller løse slangeklemmer.

Sjekk at drivstoffslangene er i god stand. Skift alle slanger som viser tegn på friksjon, sprekker eller andre skader. Legg drivstoffledningene slik at de ikke skures av mot andre overflater.

Etter utskifting av drivstoffiltrene, luft drivstoffsystemet ved å sette tenningsnøkkelen til kompaktlasteren i posisjonen PÅ, men ikke start. La den elektriske drivstoffpumpen få drivstoffet i sirkulasjon i noen minutter før du starter.

8. Rengjør drivstoffkrets

- Sjekk alle drivstofflinjer og slangeklemmer for tegn på slitasje eller skade. Sjekk at drivstofflinjene er ført slik at de ikke skades pga. slitasje. Hvis drivstoffslangene må skiftes ut, skift ut alle slanger og klemmer samtidig. Bruk en drivstofflinje som oppfyller originalspesifikasjonene. Pass på at drivstofflinjene ikke er festet til strømkabler.
- Sjekk drivstofftanken utvendig. Sjekk for skraper, tegn på deformasjon og annen slitasje. Skadd drivstofftank må skiftes ut.
- Sjekk drivstofflokket og gjengene. Rengjør lokket ved behov. Sjekk at drivstofflokket strammes i gjengene på drivstofftanken og at skrallesystemet til lokket fungerer. Bruk bare original type drivstofflokk.

9. Rengjør drivstofftanken

Tøm og rengjør drivstofftanken årlig. Hvis du etterfyller drivstofftankene på kompaktlasteren hyppig, kan drivstofftanken trenge rengjøring oftere.

For å minimere avfall kjør kompaktlasteren til drivstofftanken nesten er tom før drivstofftanken rengjøres eller kompaktlasteren leveres for årlig service. For å rengjøre drivstofftanken ta drivstofftanken av kompaktlasteren, skyll drivstofftanken ved å tilføye en liten mengde nytt drivstoff, rist deretter tanken, og tapp til slutt drivstoffet fra tanken til en avfallsdrivstoffbeholder. Gjenta dette et par ganger.

Lever avfallsdrivstoff til en egnet resirkulerings- og avfallsstasjon som kan avhende drivstoffet på korrekt måte. Aldri tøm drivstoff eller olje i miljøet eller avløpsrør.

10. Sjekk batteriet og kablene, installasjon, tilstand og ladekapasitet

Kontroller renhet, feste og tilstanden til batteriet og strømkablene, som vist på side 106.

Ytelsen til batteriet

Hvis ytelsen til batteriet er svekket, test batteriets ytelse med eget serviceverktøy. En spenningsavlesning på batteriet gir ikke en god indikasjon på batteriets tilstand. Kontroll av ytelsen til batteriet krever et egnet testverktøy, ta kontakt med Avants serviceavdeling.

Ved behov, skift ut batteriet med et batteri som er av samme type og størrelse som originalbatteriet. Påse at batteriet er festet korrekt, og at batterikablene er i god stand. Kontroller også at kablene er rutet og festet slik at de ikke vil bli skadet under bruk.

Batteriet er forseglet og vedlikeholdsritt, noe som betyr at det ikke trenger og ikke kan fylles med vann i løpet av brukstiden. Forsøk ikke å åpne dekselet til batteriet.

Batteritype:

Hvis batteriet må skiftes ut, erstatt det bare med korrekt type batteri. Feil type batteri kan medføre fare for brann, eksplosjon og utslipp av batterisyre. Batteriet må oppfylle spesifikasjonene til originalbatteriet.

Delenummer: 64844

Type: 12 V, DIN 575-12 >540 A 60 Ah

Størrelse: L=242 mm H=175 mm B=175 mm

Batterier må alltid håndteres varsomt. Brukte batterier må alltid resirkuleres.

11. Sjekk strømkabler, releer og andre elektriske komponenter

Sjekk andre strømkabler og deres føring og feste, som vist på side 106. Hvis du ser tegn på skade på strømkabler eller komponenter, stans bruk av kompaktlasteren og koble fra batteriet. Skift kablene og isolasjonen før du fortsetter å bruke kompaktlasteren.

Sjekk releene, kablene og sikringsboksene nær hydraulikkoljeavkjøleren på høyre side av frontrammen. Pass på at alle koblinger er på plass. Sjekk alle kabler og individuelle ledninger for tegn på skade.

12. Sjekk hydraulikkslanger, beslag og andre hydrauliske komponenter

Sjekk plasseringen og føringen av hydraulikkslangene. Det ytterste laget på enhver hydraulikkslange må ikke være skadet slik at innerlaget er synlig. Skift ut slanger som viser tegn på skade.

Flytt slangene manuelt og se om beslagene til slangene er løse. Sjekk om hydraulikkbeslagene viser tegn på lekkasje.

Hydraulikkslanger eldes med tiden. Eksponering for sollys kan akselerere aldringen av slangene. Skift ut alle slanger som har sprekker på overflaten når du bøyer slangen.

13. Mål trykk i hydraulikkretsene

Mål bommens hydrauliske og arbeidshydraulikkens trykk årlig ved hjelp av multiconnector-trykkmåleradapteren.

Avants serviceavdeling vil måle trykket i det hydrostatisk drivsystemet bare når det er mistanke om lavt trykk eller dårlig kjøreytelse. Trykkmålingsprosedyren for det hydrostatiske drivsystemet inkluderer også kontroller av drivpumpens innstillinger. På grunn av alle målingene og justeringene knyttet til det hydrostatiske drivsystemet og pumpen med variabel hastighet må dette utføres av Avants serviceavdeling.

Bare kvalifiserte serviceteknikere kan utføre justering av hydraulikktrykk. Hvis det hydrauliske trykket må justeres, kontakt alltid Avants serviceavdeling. De angitte trykkene for hver hydraulikkrets må ikke overskrides. Justeringer som er feil utført kan føre til vesentlig skade på hydraulikkomponentene og metallstrukturene til kompaktlasteren. Redskap kan også skades.



ADVARSEL

Fare for hydraulikkoljesprut – Feil behandling av hydraulikksystemet eller bruk av feil verktøy kan føre til at hydraulikkolje sprutes ut. Det anbefales at trykket bare kontrolleres eller justeres av en kyndig og erfaren tekniker. Kontakt Avant-forhandleren hvis du trenger hjelp.

Trykkmåling fra multikobling

For å måle trykket til arbeidshydraulikken anbefales det å bruke trykkmåleradapteren A422475.



Bomkontrollventiltrykk

En trykkavlastningsventil plassert ved hovedkontrollventilen til bommen og arbeidshydraulikken. Trykket til bommen og arbeidshydraulikken kan måles fra multiconnectoren. Hvis du ikke er en kvalifisert servicetekniker, kontakt Avants serviceavdeling hvis justering er nødvendig.

Layout av styreventilen

Avlastningsventil for arbeidshydraulikktrykk (1) er plassert på styreventilgruppen.

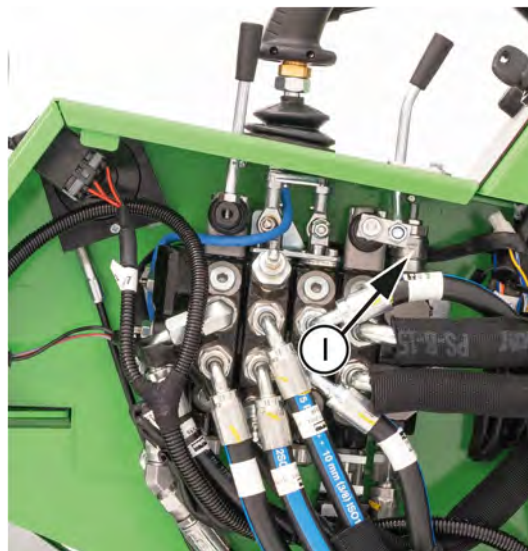

VIKTIG

Juster aldri trykket høyere enn spesifisert innstilling. De hydrauliske systemene er konstruerte for å fungere ved det spesifiserte trykknivået. Andre innstillinger kan skade de hydrauliske pumpene, endre kontrollenes reaksjon og redusere levetiden til kompaktlasteren. Garantien dekker ikke skader forårsaket av feil trykkinnstilling. Fjern aldri tuklingssikre tetninger fra trykkavlastningsventilene, tegn på tukling vil føre til tap av garanti.

Justering av hydraulikktrykk

Kvalifiserte serviceteknikere bør utføre justering av hydraulikktrykk. Hvis du har utstyret og ferdighetene til å gjøre justeringen selv, vær oppmerksom på følgende.

1. Vri justeringsskruen til trykkavlastningsventilen bare i små rotasjoner, maks. 1/8 rotasjon om gangen.
2. Kontroller trykket etter hver justering.

3. Kontroller trykket igjen etter at sikkerhetsdekselet er strammet til.
4. Påse at trykket ikke overskrider angitte verdier.



Aldri overskrid anbefalte innstillinger for hydraulikktrykk. For høyt hydraulikktrykk kan føre til at hydraulikkoljen slipes ut i form av at en slange brister eller en komponent svikter. Feil justering vil skade eller utsette hydraulikkpumpene, sylindrene og hydraulikkmotorene for stor slitasje. Garantien dekker ikke skader forårsaket av for høyt hydraulikktrykk.

14. Mål trykket relatert til drivpumpen med variabelt slagvolum*

VIKTIG

Kontroller og målinger knyttet til det hydrostatiske drivsystemet anbefales bare for erfarne serviceteknikere. Det er nødvendig med spesielle instrumenter.

Kontroll av drivtrykk

Drivtrykket kan ikke sjekkes av brukeren. Drivtrykket må bare kontrolleres av kvalifiserte serviceteknikere. Hvis du mistenker at trekraften til kompaktlasteren er svekket, ta kontakt med nærmeste Avant-serviceverksted. Også strømstyringsventilen, de hydrauliske drivmotorene og drivpumpens matetrykk må kontrolleres når du undersøker problemer med drivsystemet. Det finnes to trykkavlastningsventiler som har fast trykkinnstilling, dvs. ingen justerbare innstillinger.

Mål og juster ladetrykket til pumpen med variabelt slagvolum

En hydraulikkpumpe som er innebygget i huset til drivpumpen sirkulerer olje gjennom det hydrostatiske drivsystemet med lukket sløyfe. Skyllingen av oljestrømmen er viktig da den kjøler ned drivhydraulikken og drivmotorene. Spesielle verktøy og opplæring for måling er påkrevd for test av ladepumpen.

For å sikre problemfri drift av drivsystemet skal ladetrykket i den lukkede sløyfen til det hydrostatiske drivsystemet etter 50 timers bruk. Kontakt nærmeste Avant-serviceverksted for å utføre denne serviceoperasjonen.

Mål og juster strømstyringsventilen

Strømstyringsventilen til den hydrauliske drivpumpen optimaliserer kjøreytelsen til kompaktlasteren ved å motvirke at kompaktlasteren kveles når belastningen øker raskt. Ventilen er på den hydrostatiske drivenhetens pumpe med variabelt slagvolum. Hvis kompaktlasteren kveles enkelt når kjørepedalene trykkes på eller hvis kompaktlasteren mister skyvekraft, ta kontakt med din nærmeste Avant-servicepartner for kontroll og justering av strømstyringsventilen. De opprinnelige systeminnstillingene kan endres som en del av hydraulikksystemets stabilisering etter at kompaktlasteren er tatt i bruk. Spesielle verktøy, måleanordninger og opplæring er nødvendig for å fullføre denne operasjonen sikkert og korrekt.

15. Juster og skift ut teleskoparmens glideplater.

Teleskoparmen er utstyrt med utskiftbare glideplater. Glideplatene er deler som slites ned under normal bruk av teleskopfunksjonen. Alle glideplatene kan skiftes ut, og glideplatene av nylon på den ytre bommen kan også justeres. Justering eller utskifting av glideplatene er nødvendig for å kompensere for slitasje og justere samspillet mellom den ytre og indre teleskoparmen.

- I den nedre enden av den ytre bommen er det plassert nylonglideplater 1 og 2, parvis. Disse er tilgjengelige fra alle sider av bommen.
- I tillegg ligger det par av glideplater av aluminium- og bronselegering, 3 og 4, i den øvre enden av den indre bommen. For å få tilgang til plate 3 og 4, må den indre bommen skilles fra den ytre bommen. Løfteutstyr er nødvendig for å fullføre dette. Det anbefales å la kontroll og utskifting av glideplater på den indre bommen utføres ved profesjonell service.

Glideplater 1 og 2

Glideplater 1 og 2 kan justeres ved å montere tynne justeringsplater mellom bommen og glideplaten.

Strek teleskopet helt ut og trykk bommen forsiktig mot bakken. Da er det enklest å montere en justeringsplate under nedre glideplate 1.

Hvis glideplatene er svært slitte, anbefales det imidlertid at begge glideplater 1 skiftes ut.

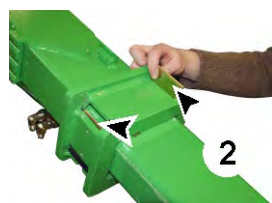
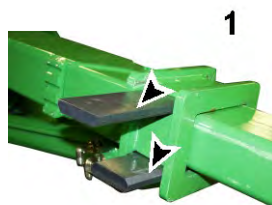

Glideplater 3 og 4

Glideplater 3 og 4 i den øvre enden av den indre bommen varer lenge ved normal bruk. De bør kontrolleres etter hver 400. driftstime og skiftes ut etter maksimalt 800 timers bruk.

For å sjekke disse glideplatene må du trekke den indre bommen helt ut av ytre bommen. Hvis platene er så slitt at de er på nivå med bommen, eller hvis du ikke kan fjerne for stor bomreaksjon ved å justere glideplater 1 og 2, må alle glideplatene skiftes ut.

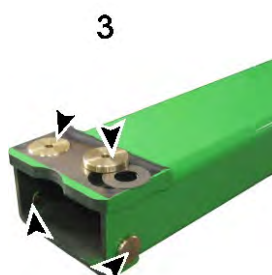

VIKTIG

Bommen må demonteres delvis når glideplatene 3 og 4 skiftes ut. Det må brukes løfteutstyr for å utføre service på en trygg måte. Det anbefales at denne serviceoperasjonen utføres av nærmeste Avant-partner.

| Glideplatenes delenumre | |
|---|---------|
| Glideplatesett: Inkluderer glideplate 1 og 2 og justeringsplater for plate 1 og 2. | A430743 |
| Glideplate 3 | A47922 |
| Distansestykke under glideplate 3 | A47941 |
| Glideplate 4 | A48343 |

16. Sjekk montering og drift av drivmotorer

Kontroller at festeboltene til drivmotoren er stramme. Boltene bør strammes til 200 Nm.

Test funksjonaliteten til drivmotorene ved å skyve for eksempel mot en fast struktur eller en sandhaug. Alle de fire hjulene bør spinne.

17. Test og sjekk motor for vibrasjoner, støy og generell ytelse

Unormal motorstøy og vibrasjon kan være tegn på utviklende motorskader som bør kontrolleres og rettes så snart det merkes. Kontakt Avant-service hvis du mistenker unormal motorvibrasjon eller støy.

Kjøleviften og deler relatert til kjølesystemet har betydelig effekt på motorstøyen. Sjekk at kjøleviften, luftkanaler og eventuelle dempematerialer er i god stand.

Sjekk motorens vibrasjonsdempende monteringsplater. Skift ut skadde dempere.

En motor som sviver korrekt holder turtallet jevnt ved alle turtallsnivåer når det ikke er belastning eller bare en liten belastning. Hvis motoren stanser, eller turtallsnivået endres mye, bør motoren kontrolleres og gjennomgå service.

Sjekk at motoren når sin normale driftstemperatur og holder denne stabil. Hvis du mistenker eller har merket endringer i motorens ytelse, hvis oljeforbruket har økt eller hvis du merker at fargen til eksosgassen har endret seg, kontakt ditt Avant-serviceverksted.

18. Kontroller veltebøylen, setet, sikkerhetsbeltet, lampene og annet sikkerhetsrelatert utstyr

Sjekk, test og ved behov rengjør alt sikkerhetsrelatert utstyr på kompaktlasteren.

- Sjekk ROPS- og FOPS-strukturene for synlige skader. Hvis ROPS eller FOPS er skadet, må de skiftes ut med nye.
- Sjekk installasjonene, tilstanden og justeringene til setet.

- Pass på at fjæringssystemet fungerer og kan justeres.
- Test alle justeringer. Sjekk at alle setejusteringer fungerer, og lås i valgt innstilling.
- Rengjør overflaten til setet med passende rengjøringsutstyr.
- Sjekk og test sikkerhetsbeltet.
 - Påse at spennen låses skikkelig og kan utløses enkelt.
 - Test oppspolingen av sikkerhetsbeltet, beltet må ruller inn fullstendig, og det må låses umiddelbart når man drar raskt i det.
 - Rengjør sikkerhetsbeltet med en fuktig klut og mild såpe.
- Test alle lamper og lysanordninger. Hvis kompaktlasteren er utstyrt med settet for veitrafikklys, sjekk innrettingen av frontlysene. Sjekk og rengjør alle reflekterende deler.
- Sjekk gripeoverflate på gulvet til kompaktlasteren og på adgangstrinnene. Rengjør overflatene og skift ut gripeoverflater ved behov.
- Sjekk at bomservicestøtten og rammelåsen oppbevares på sine plasser og at de har de nødvendige låsedelene.
- Sjekk funksjonen til ryggesummeren hvis installert på kompaktlasteren.

Kontroller og test alle kontrollspakene, bryterne og utstyret på kompaktlasteren. Utfør disse kontrollene i tillegg til disse sjekkene som er angitt andre steder i denne håndboken.

- Sjekk at lasterspaken går tilbake til midtposisjonen når den slippes opp. Sjekk at spaken føles fast og at det ikke finnes slark i mekanismen.
- Sjekk at kontrollspaken for arbeidshydraulikken går tilbake til midtposisjonen når den slippes opp. Sjekk at låseplaten er justert riktig.
- Sjekk at kontrollspaken for teleskoparmen går tilbake til midtposisjonen når den slippes opp
- Sjekk funksjonaliteten til Opticontrol
- Sjekk funksjonaliteten til sperreventilen for hjuldrift
- Sjekk funksjonaliteten til bomflyten

Hvis noen av disse delene av kompaktlasteren er blitt skadet eller er på andre måter feil, må de repareres eller skiftes ut før kompaktlasteren brukes videre.

Hvis kompaktlasteren er utstyrt med et førerhus:

- Kontroller tilstanden til frontruten. Sprukket eller slitt frontrute må erstattes.
- Kontroller tilstanden til andre vinduspaneler. Skadde paneler må skiftes ut eller fjernes helt.
- Sjekk at vindusviskeren og -spyleren fungerer. Sjekk om vindusviskeren er slitt eller skadd.
- Sjekk om nødhammer til vinduet og merking av nødutgang er på plass. Påse at en hammer er tilgjengelig og kan brukes i nødssituasjoner.

19. Sjekk og vedlikehold hurtigkoblingsplaten

Sjekk korrekt låsing av redskap daglig før kompaktlasteren og redskapene tas i bruk. Begge låsestifter må gli og senkes enkelt helt ned, gjennom brakett hullene til et redskap. Låsestiftene må trekkes opp av fjærene med relativt sterk kraft. Hvis stiftene ikke krever kraft for å trekkes opp, utfør service på låsesystemet før du fortsetter med andre ting.

Hvis låsestiftene ikke senkes helt ned, stans bruk av kompaktlasteren og utfør service på hurtigkoblingsplaten.

Rengjør låsestiftene og kavitetene rundt låsestiftene. Tilsett aldri fett eller olje ettersom de samler skitt som kan blokkere stiftene. Bruk et tørt smøremiddel slik som PTFE-spray.

20. Kontroller rammeledd

Sjekk rammeleddet etter de første 50 driftstimene, og deretter minst i intervall på 200 driftstimer eller årlig. Slitasje kan reduseres med korrekt smøring og ved å fjerne slark hvis disse utbedringen foretas på tidlig tidspunkt. Hvis det er slark i leddet og det ikke repareres til rett tid, vil det raskt bli mer slark, og medføre alvorlig skade på front- og bakrammen. Kontakt Avant-service hvis det er slark i rammeleddet.

Sjekk at boltene er stramme.

Rammeleddet er festet til bakrammen med en rekke M12-unbrakobolter. Sjekk stramheten til boltene etter de første 50 driftstimene, og deretter i intervall på 400 timer eller årlig.

Boltene til rammeleddet må strammes til 136 Nm.

Filtre – liste over filtre

For enkelt å kunne motta vanlige servicedeler, kan du bestille følgende servicepakker fra forhandleren. For å bestille deler ta kontakt med din Avant-forhandler eller et autorisert serviceverksted.

| Avant-filtre | Avant 420 |
|--------------------------------|----------------|
| Motorluftfilter | 64712 |
| Drivstoffilter | 64626 |
| Drivstoffilter, prefilter | 64657 |
| Motoroljefilter | 64207 |
| Trykkfilter for hydraulikkolje | 64807 |
| Hydraulikkfilter | 74093 |
| Filtersett | A416943 |

Elektrisk system og sikringer

Sikringer

Plassering av sikringsboksene er vist i dette kapitlet. I tilfelle elektrisk støt må du alltid kontrollere sikringene først. Hvis en sikring ryker igjen etter utskifting, se etter årsaken før du skifter sikringen igjen. De elektriske kablene eller andre elektriske deler kan være skadet og utgjøre en fare for brann. Elektriske kabler kan være skadet. Kontakt Avants serviceavdeling om nødvendig.

Hvis noen av sikringene eller releene må skiftes ut, pass på å alltid bruke korrekt type reservedeler. Alltid bruk sikringer og releer av korrekt klasse. Feil type sikringer eller releer kan medføre brannfare eller skade på kabling eller andre elektriske komponenter.

Hovedsikring

Hovedsikringen er plassert bak på kompaktlasteren, på høyre side av motoren under startmotoren. For å få full tilgang til hovedsikringen fjern høyre panel på kompaktlasteren og dekslet til hovedsikringen.

Hvis sikringen er røket, forsøk ikke å reparere kompaktlasteren for å forhindre fare for brann og begrense videre skade på kompaktlasteren. Ta batteriet helt ut av kompaktlasteren. Kontakt deretter autorisert Avant-serviceverksted for grundig inspeksjon av kompaktlasteren elektriske systemer.

Sikringsboks

På kompaktlastere i 400-serien er sikringsboksen plassert foran på kompaktlasteren, på høyre side av lastearmen sett fra førerretet. Løft bommen først for å få enklere tilgang til hovedsikringene, hvis mulig. **Husk å bruke servicestøtten.** Hvis bommen ikke kan løftes, kan sikringene kontrolleres etter at høyre sidedeksel er fjernet.



12 V sikringsboks 1

| | | |
|---|--|--|
| 1 | 25A 12V outlet front, cont. Trailer outlet | 12 V-kontakt, likestrøm Tilhengerkobling |
| 2 | 25A Road traffic light kit | Sett for veitrafikklys |
| 3 | 20A | <i>Brukes ikke for denne lastermodellen</i> |
| 4 | 10A Parking brake Drive speed switch | Kjørehastighet / bremsebryter <i>Brukes ikke for denne lastermodellen</i> |
| 5 | 30A 12V outlet front Hydr. quick attach plate | 12 V-kontakt, foran, koblet |
| 6 | 15A Extra work light Front/rear aux hydr. select switch 400/500 | Ekstra arbeidslampesett Bryter for fremre/bakre arbeidshydraulikkuttak |

12 V sikringsboks 2

| | | |
|---|---|---|
| 1 | 25A Hydraulic oil cooler | Hydraulikkoljeavkjøler |
| 2 | 10A Indicator lights Gauges dashboard Horn | Statuslamper på dashbordet Målere Horn |
| 3 | 30A 12V outlet dashboard Standard work lights | 12 V-uttak på dashbordet Standard frontlys |
| 4 | 20A Boom floating Hydraulic rear lift | Bomflyt |
| 5 | 25A Cab: wiper & washer Cab: heater fan | Vindusvisker |
| 6 | 25A Joystick Seat heater | Joystick Setevarmer |

Defekt hydraulikkoljekjøler

Den røde indikatoren på dashbordet angir defekt hydraulikkoljekjøler. Hvis indikatoren lyser, kontroller 25 A-sikringen til oljekjøleviften. Kontroller at kjøleviften er ren, kan rotere fritt og ikke er blokkert. Kontakt Avants serviceavdeling om nødvendig.

Releer

Avhengig av installert ekstrautstyr finnes det releer installert på rammen til hydraulikkoljekjøleren foran på høyre side av kompaktlasteren. Antallet og funksjonen til installerte releer er avhengig av installerte alternativer og utstyr på kompaktlasteren. I tilfelle problemer med en elektrisk funksjon, og sikringen ikke er utløst, sjekk releene.

Releer på rammen til hydraulikkoljekjøleren



Relébeskrivelser (posisjonen til releene kan variere)

- Sikringsboks 1
- Sikringsboks 2
- Hydraulikkoljeavkjøler
- Glødepluggtidtaker
- Veitrafikklys (ekstrautstyr)
- Opticontrol-releer (ekstrautstyr)

Starthjelp og startstrøm

Motoren kan startes med startstrøm ved behov, ved bruk av egnede startkabler hvor ledningen har stort tverrsnitt. Eventuelt kan en separat startbooster med innebygget batteri brukes, se i bruksanvisningen for korrekt bruk.

Starthjelp og startstrøm

Motoren kan startes med startstrøm om nødvendig ved å bruke egnede startkabler (sterke nok).

1. Koble først til en ende av den positive kablen til den positive (+) klemmen på det døde batteriet.

2. Koble den andre enden av den positive startkabelen til den positive klemmen (+) på det ladede batteriet.
3. Koble til en ende av den negative startkabelen til den negative (-) klemmen på det ladde batteriet.
4. Koble den andre enden til den negative startkabelen til en fast, ikke-lakkert metalldel til motoren til den døde kompaktlasteren, så langt fra det døde batteriet som mulig.



Fare for søl med batterisyre og andre personskader – Bruk starthjelpprosedyre bare når andre startmetoder ikke er tilgjengelige. Et batteri kan eksplodere og søle batterisyre under starthjelpprosedyren, spesielt hvis det er skadet, slitt ut eller fryst. Starthjelp må bare brukes når andre metoder ikke er tilgjengelige. Skift ut et slitt batteri, ikke bruk starthjelp gjentatte ganger. Lad batteriet med en ekstern lader når det er mulig.



Fare for ukontrollert bevegelse og kontakt med bevegelige eller varme deler, gnister og brann samt motorskade – Aldri overstyr batteri eller tilkoblingskabler direkte til startmotor. Det er fare for alvorlige personskader forårsaket av bevegelige deler på motoren, og forflytning av kompaktlasteren. I tillegg kan motoren eller de elektriske komponentene eller kontrollenheten skades. Følg alltid anbefalt starthjelpprosedyre, eller bruk et separat ekstra startbatteri hvis kompaktlasteren ikke kan startes med sitt eget batteri.

**FORSIKTIG**

Les bruksanvisningen for maskinen som skal gi strøm, for å forsikre deg om at maskinen kan benyttes som strømkilde. Maskinen kan bli skadet når den gir strøm til starthjelp.

VIKTIG

Les alltid bruksanvisningen til kjøretøyet som gir eller mottar ekstra strøm. Produsenten av det andre kjøretøyet kan ha forbudt bruk av startkabler for å gi eller motta ekstra strøm, og det kan være spesielle forhold knyttet til tilkobling av startkabler. Ikke alle kjøretøy er designet for å gi eller motta strøm til starthjelp. Kjøretøyet kan påføres alvorlige skader ved å gi eller motta startstrøm. Avant tar ikke ansvar for skader forårsaket ved å gi eller motta ekstra strøm.

**FORSIKTIG**

Fare for elektrisk støt, gnister, brann og brannskader – Bruk alltid høykvalitets startkabler som har gode klemmer og isolasjon. Påse at tverrsnittet til ledningen er stort nok for dieselmotorer. Følg alltid anbefalt til- og frakoblingsprosedyre. Sjekk også håndboken til det andre kjøretøyet som gir eller mottar strøm for eventuelle tilleggsinstruksjoner. Kontakt et servicepunkt hvis du er usikker på hvordan kablene tilkobles korrekt.

Kabler som er skadet, ikke korrekt festet, eller kabler som har ledning med lite tverrsnitt, kan bli svært varme eller til og med ta fyr. Se de medfølgende instruksene til produsenten av startkablene. Strømmen gjennom kablene er høy ved start av dieselmotoren til komptlasteren.

Avhending ved slutten av levetiden

Når kompaktlasteren har nådd slutten av levetiden, resirkuler og avhend kompaktlasteren på korrekt måte. Tøm og samle opp alle væsker, og håndter dem i henhold til gjeldende lokale regelverk. Demonter kompaktlasteren og skill de forskjellige materialene, slik som plast, stål og gummi, og resirkuler hvert materiale. La aldri væskene eller materialer ligge i miljøet.

Feilsøking

Nedenfor finner du typiske årsaker til vanlige problemer. Flere motorrelaterte årsaker finner du i bruksanvisningen for motoren. Hvis du har et problem med maskinens drift, må du først sjekke feilsøkingslistene. Hvis problemet ikke løses, må du ta kontakt med nærmeste servicested eller forhandler.

| Problem | Mulig årsak | Utbedring |
|--|--|--|
| Motoren kinner ikke | Hovedbryter av | Slå på hovedbryteren. |
| | Batteriet utladet, batterispennning for lav | Sjekk og lad batteriet. |
| | Ødelagt sikring | Kontroller sikringer. Hvis sikringen ryker igjen, må du finne ut årsaken. Kontakt serviceavdelingen. |
| | | Kontroller også hovedsikringen som er installert i batterikablene. |
| Batterikablene har dårlig kontakt | Sjekk batterikablene og postene. Rengjør og etterstram ved behov. | |
| Motoren kinner, men starter ikke, eller den starter og stopper igjen med en gang | Kontrollspaken for arbeidshydraulikken står i låseposisjon. | Sett spaken i midtre (nøytral) posisjon. |
| | Det mangler drivstoff, eller feil type drivstoff | Fyll tanken med riktig type drivstoff. |
| | Motoren får ikke drivstoff, blokkert drivstoffilter eller drivstoffledning | Fyll tanken med riktig type drivstoff. |
| | | Kontroller at drivstoffledningene og drivstoffilteret er rene og ikke har frosset. Skift ut drivstoffilteret, rengjør drivstoffledningene. |
| | Tenningsnøkkelen blir ikke stående i ON etter start. | Etter at motoren starter, sett nøkkelen kontrollert tilbake til ON-posisjonen. Spesielt ny tenningsbryter kan returnere nøkkelen i OFF hvis den fjernes raskt fra startposisjonen. |
| | Lav utetemperatur | Hold tenningsnøkkelen i glødeposisjon lenge nok. Hvis glødeindikatorlampen er tent, vent til den slås av før du starter. Forleng starttiden inntil 5 sekunder. |
| | | Bruk riktig type motorolje. |
| Bruk motorforvarmeren. | | |
| Batteriet er tomt eller skadet | Start med startkabler (se side 118), lad deretter batteriet eller skift det ut hvis det er skadet. | |
| Motor overopphetes | Tilstoppet radiator | Rengjør radiatoren og viften fra motorsiden. |
| | Lavt kjølemiddelnivå | Fyll på kjølemiddel. |
| | Lekkasje i kjølesystemet | Kontroller kjølemiddeltrykkbeholderlokket for tetthet når motoren er kald. Kontroll kjølesystemet og alle slanger og forbindelser. |
| | Forlenget overbelastning av motoren | Reduser motorbelastningen. Hvis du kjører uten redskap, kontroller at arbeidshydraulikkens kontrollspak er i nøytral posisjon |
| | Begrenset oljestrøm for arbeidshydraulikken | Kontroller at låseplaten til arbeidshydraulikkens kontrollspak justeres slik at spaken er i helt åpen stilling. |

| Problem | Mulig årsak | Utbedring |
|---|--|---|
| Tilkoblet redskap fungerer ikke når kontrollspaken for arbeidshydraulikken betjenes. | Slangene fra redskapet er ikke tilkoblet eller multikoblingen er ikke skikkelig i lås. | Kontroller at multikoblingen er skikkelig tilkoblet. |
| | Feil eller skadde hydraulikkoblinger (struper eller stopper oljestrømmen) | Skift hurtigkoblingen i multikoblingen. |
| | Brukeren sitter ikke i førersetet | Brukeren må sitte i førersetet for å aktivere arbeidshydraulikken. Også andre driftsmoduser kan velges for å betjene bestemte redskaper fra en annen kontrollposisjon, se side. |
| | Feil i redskapet | Prøv med et annet redskap om mulig. |
| Redskapets slanger vil ikke gå inn i de ekstra hurtigkoblingene foran eller bak på kompaktlasteren. | Det står mottrykk i arbeidshydraulikkretsen. | Betjen kontrollspaken for arbeidshydraulikken i begge retninger gjentatte ganger for å avlaste trykket mens motoren er av. |
| Drivsystemrelatert problem, tap av trekraft, motoren stopper | Lavt motorturtall | Bruk av drivsystemet krever mer en tomgangsturtall. Øk motorturtallet. |
| | Defekt drivmotor | Sjekk alle drivmotorene. |
| | Lavt ladetrykk eller lav skyllestrøm | Kontakt Avants serviceavdeling for å sjekke ladetrykket i det hydrostatisk drivsystemet. |
| | Strømstyringsventilen krever justering | Strømstyringsventilen kan kontrolleres og justeres av Avants serviceavdeling. |
| Hydraulikksystemet blir for varmt | Lavt drivtrykk | Kontakt Avants serviceavdeling for å sjekke andre deler i drivsystemet først. Serviceavdelingen vil sjekke drivpumpen og trykk etter andre mulige årsaker er blitt utelukket. |
| | Lavt hydraulikkoljenivå | Kontroller og etterfyll, se side 103. |
| | Tilstoppet oljekjøleenhet | Rengjør kjøleenhet og vifte |
| | Viftefeil | Kontroller og rengjør, reparer om nødvendig |
| | Begrenset hydraulikkoljestrøm | Kontroller at arbeidshydraulikkventilen er helt åpnet når du bruker redskaper med høy gjennomstrømning. Juster låseplaten for spaken om nødvendig. |
| Hydraulikksystemet er overbelastet | | Bruk redskapet ved lavere motorturtall. Sjekk redskapet for feil. |
| | | Problem relatert til redskap. Kontakt Avants serviceavdeling. |
| Kompaktlasteren beveger seg ikke selv etter at parkeringsbremsen er tatt av. | Stiftene til parkeringsbremsmekanismen er ikke helt frigjorte fra hjulene. | Tråkk kjørepedalene litt forover og bakover for å frikoble den mekaniske parkeringsbremsen. |

Vedlikeholdslogg

1. Kunde _____
2. Lastermodell _____ Serienummer _____
3. Leveringsdato _____

| Servicedato dd / mm / åååå | Driftstimer | Merknader | Service utført av: Stempel/signatur |
|-------------------------------|-------------|-----------|--|
| ___/___/___ | ___/ 50 h | | |
| ___/___/___ | ___/ 250 h | | |
| ___/___/___ | ___/ 450 h | | |
| ___/___/___ | ___/ 650 h | | |
| ___/___/___ | ___/ 850 h | | |
| ___/___/___ | ___/ 1050 h | | |
| ___/___/___ | ___/ 1250 h | | |
| ___/___/___ | ___/ 1450 h | | |
| ___/___/___ | ___/ 1650 h | | |
| ___/___/___ | ___/ 1850 h | | |
| ___/___/___ | ___/ 2050 h | | |

Innhold

A

- Alternativer for lastsikring • 87
- Anbefalt bruk av kompaktlasteren • 66
- Arbeid i nærheten av strømledninger • 18
- Arbeid med redskaper • 76
- Arbeidsllys • 59
- Avants garanti • 7
- Avhending ved slutten av levetiden • 120

B

- Ballastdekk • 13, 15, 37
- Batteristrømbryter • 20
- Beskrivelse av lasteren • 21
- Bindepunkter • 85
- Blinklys • 49
- Bomflyt (ekstraustyr) • 48, 54
- Branntiltak • 20
- Bredde • 32
- Bruk bare rent drivstoff • 97
- Bruk på ujevne flater, hellinger og i nærheten av grøfter • 14
- Bruk under kalde forhold • 70
- Brukerkvalifikasjoner • 6
- Bruksanvisning • 63
- Bruksområde • 5
- Brytere og målere • 46, 48

D

- Daglig inspeksjon og periodisk serviceplan • 94
- Daglig vedlikehold og inspeksjoner • 64, 95
- Daglige og rutinemessige vedlikeholdsprosedyrer • 97
- Dashbord • 48
- Dekk • 36
- Denne håndboken skal oppbevares sammen med kompaktlasteren • 6
- Det elektriske systemet og håndtering av batteriet • 19, 106, 107

E

- Ekstra arbeidshydraulikkuttak, foran og bak (ekstraustyr) • 47, 57

- Ekstra arbeidslampesett (ekstraustyr) • 59
- Ekstra uttak for arbeidshydraulikk • 82
- Elektrisk 12 V-uttak • 46, 53
- Elektrisk system og sikringer • 20, 117

F

- Farlige områder rundt kompaktlasteren • 11
- Feilsøking • 65, 66, 122
- Filtre – liste over filtre • 116
- Fjæret sete • 58
- FOPS (Falling objects protection structure - beskyttelse mot fallende gjenstander) • 17
- For å starte motoren • 65
- Forord • 3
- Frontlykt, roterende varsellys, retningslys og reflektorsett (ekstraustyr) • 59
- Fyll på drivstoff • 48, 97
- Før start • 64
- Førerhus (valgfritt ekstraustyr) • 61

G

- Generell informasjon • 32, 33
- Generelle sikkerhetsanvisninger • 8

H

- Hoveddelene på lasteren • 23
- Hydraulikkoljetype • 109
- Håndgass • 46, 51
- Håndtering av tunge laster • 13, 73

I

- I tilfelle lasteren velter • 74
- Informasjon om utslippskontroll • 34
- Innledning • 3
- Inspeksjoner etter at kompaktlasteren er startet • 108
- Installere servicestøtte og rammelås • 93

J

- Joystick - 6 funksjoner (valgfritt ekstraustyr) • 51

- Juster og skift ut teleskoparmens glideplater • 101, 113

K

- Kjørehastighet og trekraft • 36
- Kjørekontroller • 68
- Kjørepedaler • 46, 68
- Kobling av redskaper • 78
- Koblingsadaptere • 83
- Kontroll av lastearmen, arbeidshydraulikk og andre funksjoner • 46, 50
- Kontroller at bolter, muttere og beslag er stramme • 101
- Kontroller rammeledd • 115
- Kontroller veltebøylen, setet, sikkerhetsbeltet, lampene og annet sikkerhetsrelatert utstyr • 114
- Kontrollspak arbeidshydraulikk (hydraulisk drevne redskaper) • 46, 50, 57, 65, 81
- Kontrollspak for lastearmen og skuffen • 50
- Kontrollspak for teleskoparm • 46, 51
- Krav til drivstoff • 34, 35, 64, 97
- Krav til motorolje • 34
- Krav til redskaper • 76
- Kvelningsfare – sikre lufting • 12

L

- La lasteren varmes opp • 70
- Lagring, transport, surrepunkter og løfting • 9, 85
- Lastdiagrammer for andre redskaper • 40
- Lasterens kontroller og ekstra • 45
- Legge til eller fjerne motvekter • 55
- Lys • 59
- Lyskontrollbryter (sett for veitrafikklys) • 61
- Løfte kompaktlasteren • 89
- Løftekapasitet • 15, 39, 43, 51

M

- Materialhåndtering • 39, 51, 73

Melding • 125, 126
Modifikasjoner • 17
Motorens spesifikasjoner • 34
Motorrelatert ettersyn og rutinemessig vedlikehold • 103
Motorvarmer (ekstrautstyr) • 70
Motvekt • 13, 15, 55
Mål • 32
Mål trykk i hydraulikkretsene • 111
Mål trykket relatert til drivpumpen med variabelt slagvolum* • 113

N

Nominell driftskapasitet • 31, 33, 41

O

Oljestrøm for arbeidshydraulikken • 33, 37, 51, 77, 81
Oppbevaring • 88
Opticontrol® (option) • 47, 52
Oversikt over kontroller • 46

P

Panelbrytere • 47
Parkeringsbremshåndtak • 26, 53
Pass på at alle relevante håndbøker og instruksjoner er tilgjengelig • 4
Periodisk service • 109
Personlig sikkerhet og verneutstyr • 16
Påfør smørefett i smørepunktene • 99

R

Releer • 118
Rengjør drivstoffkrets • 110
Rengjør drivstofftanken • 111
Rengjør eller skift ut luftfilter for hydraulikkoljetank • 110
Rengjør kompaktlasteren • 98
Roterende varsellys (ekstrautstyr) • 47, 60
Ryggealarm (ekstrautstyr) • 57

S

Service og vedlikehold • 9, 90
Service, motor • 103

Sete – justering av setet og sikkerhetsbeltet • 58
Setejusteringer • 58
Sikkerhet for førerhuset • 61
Sikkerhet først • 8
Sikkerhet under graving • 18
Sikkerhetsbelte • 11
Sikkerhetsinstruksjoner • 90
Sikkerhetsramme (ROPS) og sikkerhetsskjerm (FOPS) • 17
Sikringer • 20, 117
Sjekk batteri og strømkabler • 106, 111
Sjekk batteriet og kablene, installasjon, tilstand og ladekapasitet • 19, 111
Sjekk bommen, dreiepunktene og andre metallstrukturer visuelt • 98, 101
Sjekk den generelle tilstanden til kompaktlasteren • 98
Sjekk hjulene • 102
Sjekk hydraulikkoljenivået • 103, 123
Sjekk hydraulikkslanger, beslag og andre hydrauliske komponenter • 111
Sjekk kjølemiddelnivået i motoren • 29, 104
Sjekk montering og drift av drivmotorer • 102, 114
Sjekk motorens luftfilterelement • 105, 109
Sjekk motoroljenivået • 103
Sjekk og vedlikehold hurtigkoblingsplaten • 115
Sjekk redskapet og hurtigkoblingsplaten • 102
Sjekk strømkabler, releer og andre elektriske komponenter • 111
Sjekk vannutskiller • 105
Skift drivstoffilter • 110
Skift hydraulikkoljefiltrene • 110
Skift hydraulikkoljen • 109
Skift motorens luftfilter • 109
Skift motorens oljefilter • 109
Skift motorolje • 109
Skilt og klistremerker • 24
Slik beregner du faktisk løftekapasitet • 44

Slik bruker du arbeidshydraulikken • 81
Slik stanser du motoren (sikker fremgangsmåte for stans) • 66, 73
Slik starter du kompaktlasteren • 64
Slippe ut resttrykk fra hydraulikkssystemet • 66, 82
Snøkjettinger • 36
Speil • 60
Starthjelp og startstrøm • 19, 118, 122
Styre kompaktlasteren • 72

T

Tauing (henting av maskinen) • 89
Tekniske spesifikasjoner • 32
Tenningsnøkkel • 46, 65
Test bevegelsene til bommen • 108
Test kjørekontroll og ratt • 108
Test og sjekk motor for vibrasjoner, støy og generell ytelse • 114
Test parkeringsbremsen • 108
Tilgjengelige alternativer • 6
Tilhengerkobling (ekstrautstyr) • 56
Tilkobling av redskapets hydraulikkslanger • 79
Timeteller • 46, 48
Tipplast - lastdiagram • 43
Transport på tilhenger • 86
Transportdeksel • 86
Trygg stopprosedyre • 66

V

Varm eksosgass • 12
Vedlikeholdslogg • 94, 124
Vindusvasker og vindusvisker (førerhus L) • 47, 61

X

X-lås (krysslås) og antiskli • 48, 69



420

EN

EC DECLARATION OF CONFORMITY**Manufacturer:**

Avant Tecno Oy
Ylötie 1, 33470 Ylöjärvi, Finland

Technical Construction File**Location:**

Same as Manufacturer

We hereby declare that the machine detailed in this document conforms to the following EC Directives

2006/42/EC (Machinery)

Conformity Assessment Procedure
Self-certification

2014/30/EC (EMC)

Conformity Assessment Procedure
Self-certification

2000/14/EC (Noise Emission)

Conformity Assessment Procedure
Type-test
Eurofins Expert Services Oy
PL 47, 02151 Espoo, Finland

Sound Power Level

Guaranteed **101 dB(A)**

Measured **101 dB(A)**

Jani Käkälä
Managing Director
6.5.2022 Ylöjärvi, Finland

Original language



AVANT[®]

Avant Tecno Oy

Ylötie 1

FIN-33470 YLÖJÄRVI, FINLAND

Tel. +358 3 347 8800

e-mail: sales@avanttecno.com

AVANT har en filosofi basert på kontinuerlig utvikling, og forbeholder retten til endre spesifikasjoner uten varsel.

© 2023 Avant Tecno Oy. Med enerett.

www.avanttecno.com