

AVANT[®]

523 528 530

Operatoriaus vadovas 2023-

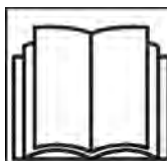

Perskaitykite šį operatoriaus vadovą, saugos informacinius lipdukus, ir kitas su sauga susijusias instrukcijas prieš pradėdami dirbti su krautuvu. Jei nesilaikysite šių instrukcijų, kyla rimto sužeidimo pavojus. Išsaugokite visus vadovus, kad galėtumėte jais pasinaudoti ateityje.

TURINYS

ĮVADAS.....	3	Žibintai.....	76
Įžanga.....	3	Kabina (pasirinktis).....	78
Pasirūpinkite, kad visi reikiami vadovai būtų pasiekiami.....	4	EKSPLOATAVIMO INSTRUKCIJOS.....	82
Paskirtis.....	5	Krautuvo įjungimas.....	83
„Avant“ garantija.....	7	Variklio išjungimas (saugaus sustabdymo procedūra).....	86
SAUGA SVARBIAUSIA.....	8	Važiavimo valdymas.....	87
Bendrosios saugos instrukcijos.....	8	Darbas šaltu oru.....	90
Sunkių krovinių krovimas.....	13	Krautuvo vairavimas.....	92
Darbas ant nelygių paviršių, nuolydžių ir šalia iškasų.....	14	Medžiagų krovimas.....	93
Asmens sauga ir apsaugos priemonės.....	16	Jei krautuvas apvirto.....	94
Elektros sistema ir darbas su akumuliatoriumi.....	19	DARBAS SU PRIEDAIS.....	96
KRAUTUVO APRAŠYMAS.....	22	Priedams keliami reikalavimai.....	96
Krautuvo identifikacija.....	22	Priedų prikabinimas.....	98
Pagrindinės krautuvo dalys.....	25	Priedo hidraulinių žarnų prijungimas.....	100
Ženkilai ir lipdukai.....	26	Pagalbinės hidraulikos naudojimas.....	101
Techninės specifikacijos.....	36	Liekamojo hidraulinės sistemos slėgio panaikinimas.....	102
Variklio alyvai keliami reikalavimai.....	39	Prijungimo adapteriai.....	103
Padangos.....	40	LAIKYMAS, TRANSPORTAVIMAS, TVIRTINIMO TAŠKAI IR KĖLIMAS.....	105
Pagalbinių hidraulinių įrenginių alyvos srautas.....	43	Laikymas.....	108
KELIAMOJI GALIA.....	44	Krautuvo kėlimas.....	109
Vardinis eksploatacinis pajėgumas.....	47	EILINĖ IR TECHNINĖ PRIEŽIŪRA.....	110
Vertimo apkrova – apkrovos schema.....	49	Krautuvo variklio skyrius ir daiktadėžės.....	112
KRAUTUVO VALDIKLIAI IR PARINKTYS.....	52	Techninės priežiūros atramos ir rėmo užrakto naudojimas.....	113
Valdiklių apžvalga.....	53	Kasdieniai tikrinimai ir reguliarios techninės priežiūros grafikas.....	114
Prietaisų skydas.....	55	Kasdienės ir eilinės priežiūros procedūros.....	118
Daugiafunkcis ekranas.....	56	Su varikliu susiję tikrinimai ir priežiūra.....	126
Krautuvo strėlės, pagalbinės hidraulikos ir kitų funkcijų valdymas.....	61	Tikrinimai įjungus krautuvaž.....	131
Strėlės slankioji padėtis (pasirinktis).....	66	Reguliari techninė priežiūra.....	132
„Minkšta“ pavara (pasirinktis).....	67	Elektros sistema ir saugikliai.....	141
Atsvarai.....	68	Paleidimas kabeliais ir pagalbinis maitinimo šaltinis.....	144
Papildomi pagalbinių hidraulinių įrenginių išvadai, priekyje ir gale (pasirinktis).....	71	GEDIMŲ ŠALINIMAS.....	147
Sėdynė – saugos diržas ir sėdynės reguliavimas.....	73	TECHNINĖS PRIEŽIŪROS ŽURNALAS.....	150
		INDEX.....	154

Įvadas

Įžanga

AVANT TECNO OY dėkoja jums, kad įsigijote šį „Avant“ krautuvą. Jis pagamintas remiantis didele „Avant“ patirtimi projektuojant ir gaminant kompaktiškus krautuvus. Prašome jūsų prieš dirbant krautuvu perskaityti ir išsiaiškinti visą šio operatoriaus vadovo turinį. Šis operatoriaus vadovas padės jums:

- dirbti šia mašina saugiai ir veiksmingai;
- pastebėti potencialiai pavojingas arba galinčias lemti sužalojimus situacijas ir jų išvengti;
- užtikrinti, kad mašina liktų geros būklės ir kuo ilgiau tinkama eksploatuoti.

Šiame vadove naudojami toliau nurodyti įspėjamieji simboliai ir signaliniai žodžiai nurodo veiksmus, į kuriuos reikia atsižvelgti siekiant sumažinti kūno sužalojimo ir turtinės žalos riziką:

	ĮSPĖJIMAS: SAUGOS ĮSPĖJIMO SIMBOLIS
	<p>Šis simbolis reiškia: „Įspėjimas, būkite atsargūs! Kyla pavojus jūsų saugai!“</p> <p>Šiuo saugos simboliu šiame operatoriaus vadove nurodoma svarbi informacija apie saugą. Jis įspėja apie didelį pavojų, kuris gali lemti sunkius jūsų ar kitų šalia įrangos esančių asmenų kūno sužalojimus.</p> <p>Šis saugos įspėjimo simbolis ir šalia pateiktas tekstas šiame operatoriaus vadove pateikia svarbios informacijos apie saugą. Jis naudojamas siekiant atkreipti dėmesį į instrukcijas, susijusias su jūsų ir kitų asmenų sauga. Pamatę šį simbolį, būkite atsargūs: kyla pavojus jūsų saugai. Atidžiai perskaitykite toliau pateiktą pranešimą ir informuokite kitus operatorius.</p>

PAVOJUS

Šiuo signaliniu žodžiu įspėjama apie pavojingą situaciją, kurios neišvengus bus patirti sunkūs ar net mirtini sužalojimai.

ĮSPĖJIMAS

Šiuo signaliniu žodžiu įspėjama apie galimai pavojingą situaciją, kurios neišvengus gali būti patirti sunkūs ar net mirtini sužalojimai.

ATSARGIAI

Šiuo signaliniu žodžiu įspėjama, kad nesilaikant instrukcijų gali būti patirti smulkūs sužalojimai.

PRANEŠIMAS

Šiuo signaliniu žodžiu žymima informacija apie tinkamą įrangos eksploataciją ir priežiūrą.

Jei nesilaikysite šalia šio simbolio pateiktų instrukcijų, galite sugadinti įrangą arba patirti kitą turtinę žalą.

Pasirūpinkite, kad visi reikiami vadovai būtų pasiekiami



PAVOJUS

Netinkamas įrangos naudojimas gali baigtis sunkiais ar net mirtiniais sužalojimais – būtina atidžiai perskaityti visus reikiamus operatoriaus vadovus ir instrukcijas bei laikyti juos visiems operatoriams pasiekiamoje vietoje.

Norint naudoti kiekvieną priedą, reikia konkrečios informacijos apie tinkamą naudojimą, tvirtinimo procedūrą, saugą ir kaip išvengti pavojingų situacijų. Konkretus priedas gali kelti pavojų, kurių nekyla, kai krautuvas naudojamas su kitokiais priedais. Būtina atidžiai perskaityti kiekvieno priedo vadovą.

Jei turite klausimų, reikia techninės priežiūros darbų ar atsarginių dalių arba kilo problemų eksploatuojant krautuva ar jo priedus, kreipkitės į vietinį „Avant“ atstovą.

Visada laikykite šį operatoriaus vadovą krautuve. Jei šis operatoriaus vadovas būtų pamestas, kreipkitės į „Avant“ atstovą ir prašykite naujo egzemplioriaus. Be to, jei pasikeis krautuvo savininkas, nepamirškite perduoti šio operatoriaus vadovo kartu su krautuvu.

Priedų vadovai



PAVOJUS



Priedai gali kelti didelę riziką, kuri neaprašyta šiame krautuvo operatoriaus vadove.

Įsitikinkite, kad turite visų priedų vadovus. Netinkamas priedo naudojimas gali lemti sunkius ar net mirtinus sužalojimus.

Su kiekvienu priedu pateikiamas jo operatoriaus vadovas. Operatoriaus vadove pateikiama svarbios informacijos apie saugą ir kaip tinkamai tvirtinti, naudoti ir prižiūrėti atitinkamą priedą.

Variklio vadovas

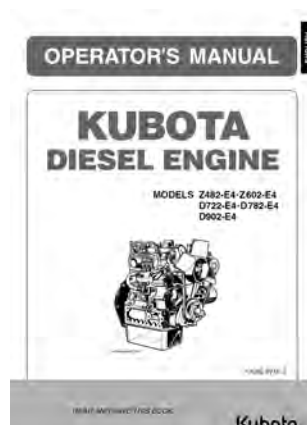

Įsitikinkite, kad gavote ir perskaitėte ne tik šį krautuvo operatoriaus vadovą, bet ir originalų variklio naudotojo vadovą.

Būtina vadovautis pateiktomis variklio eksploatacijos instrukcijomis. Jei pateikiama priešinga informacija, vadovaukitės krautuvo operatoriaus vadovo instrukcijomis.

Atsarginių dalių sąrašas



Visos atsarginės krautuvo dalys išvardytos atskirame atsarginių dalių sąrašė. Su varikliu susijusios dalys išvardytos variklio atsarginių dalių sąrašė.

Paskirtis

„Avant 523/528/530“ – tai lankstinis kompaktiškas krautuvas, suprojektuotas ir pagamintas naudoti privatiems asmenims ir profesionalams. Krautuve gali būti sumontuoti „Avant Tecno Oy“ siūlomi priedai, kuriais galima atlikti įvairias užduotis. Dėl universalios šios mašinos pobūdžio ir priedų bei atliekamų užduočių įvairovės būtina perskaitykite ne tik šį operatoriaus vadovą, bet ir priedo operatoriaus vadovą bei vadovaukitės visomis instrukcijomis. Kiekvienas su šia mašina dirbantis asmuo privalo laikytis darbo saugos taisyklių, visų kitų bendrai priimtų sveikatos ir saugos darbe taisyklių bei visų kelių eismo taisyklių.

Atminkite, kad saugai svarbūs keli veiksniai. Krautuvas su prijungtu priedu ar be jo yra labai galinga mašina, galinti lemti sunkius sužalojimus ar turtinę žalą, jei bus naudojama netinkamai ar neatsargiai. Nenaudokite priedo, kol nesusipažinsite su jo naudojimo būdais ir su jais susijusiais pavojais. Šis krautuvas nėra skirtas kelti ar vežti žmonėms arba būti naudojamas kaip darbo platforma. Skirtingoms užduotims reikia skirtingų priedų, todėl neleidžiama tvarkyti krovinių ar medžiagų neprijungus jokio priedo. Nenaudokite šio krautuvo požeminiams arba tunelių kasimo darbams. Draudžiama kabinti krovinius ant krautuvo strėlės.

Šis krautuvas suprojektuotas taip, kad jam reikėtų kuo mažiau techninės priežiūros. Eilinės priežiūros darbus gali atlikti pats operatorius. Tačiau sudėtingesnes techninės priežiūros užduotis leidžiama atlikti tik techninės priežiūros specialistams. Bet kokius techninės priežiūros darbus leidžiama atlikti tik naudojant tinkamas asmeninės apsaugos priemones. Būtina naudoti originalias atsargines dalis. Perskaitykite šiame operatoriaus vadove pateiktas eilinės ir techninės priežiūros instrukcijas.

Jei tiksliai nežinote, kaip naudoti ir prižiūrėti šį krautuva, turite bet kokių klausimų arba reikės techninės priežiūros darbų ar atsarginių dalių, kreipkitės į vietinį „Avant“ atstovą.

Be šiame operatoriaus vadove pateiktų saugos instrukcijų būtina laikytis visų darbo saugos taisyklių, vietinių teisės aktų ir kitų su įrangos naudojimu susijusių taisyklių. Ypač laikykitės taisyklių, susijusių su įrangos naudojimu viešuosiuose keliuose ir šalia jų. Prieš dirbdami krautuvu viešuosiuose keliuose kreipkitės į „Avant“ atstovą, kad suteiktų daugiau informacijos apie vietinius reikalavimus.

Operatoriaus kvalifikacija

Naudoti šį krautuvą leidžiama tik operatoriams, perskaičiusiems šį operatoriaus vadovą ir visus atitinkamų priedų vadovus. Nepaisant galimos ankstesnio darbo su veļapjovėmis, krautuvais, keturračiais ar kita įranga patirties, svarbu išmokti šio krautuvo valdymo principų. Prieš dirbdami krautuvu šalia žmonių saugiai išmokite naudoti krautuvą ir jo priedus tuščioje zonoje.

Turite būti geros fizinės ir psichinės būklės, kad galėtumėte likti budrus ir stebėti aplinką. Niekada nenaudokite įrangos veikiami vaistų, kurie gali pabloginti jūsų gebėjimą valdyti įrangą saugiai. Nenaudokite krautuvo apsvaigę nuo alkoholio ar kitų svaiginančių medžiagų.

Priklausomai nuo naudojimo vietos, jums taip pat gali reikėti perskaityti ir išsiaiškinti visas taikomas darbdavio, pramonės ir vyriausybės taisykles, standartus bei teisės aktus ir jų laikytis.

Pasirinkčių prieinamumas

Tam tikra šiame operatoriaus vadove minima įranga arba pasirinktys gali būti neprieinamos. Šio operatoriaus vadovo iliustracijose gali būti vaizduojama pasirenkama įranga. Pasirenkamos įrangos prieinamumas gali keistis. Tam tikros pasirinktys gali neleisti įrengti ir naudoti tam tikrų kitų pasirinkčių. Daugiau informacijos teiraukitės savo „Avant“ atstovo.

Šio operatoriaus vadovo versijos

„Avant“ taiko nuolatinio gaminių tobulinimo politiką. Atnaujintos operatoriaus vadovo versijos pakeičia ankstesnes jo versijas, jei viršelio puslapyje nurodyti metai sutampa su pradinio operatoriaus vadovo metais. Naujausio operatoriaus vadovo galite prašyti vietinio atstovo. Kai kurios šiame operatoriaus vadove aprašytos funkcijos arba techniniai duomenys gali būti keičiami be įspėjimo. Šio operatoriaus vadovo iliustracijose gali būti vaizduojama pasirenkama įranga arba jūsų rinkoje šiuo metu nesiūlomos funkcijos. Pasilikame teisę keisti šio operatoriaus vadovo turinį be įspėjimo.

Laikykite šį vadovą krautuve

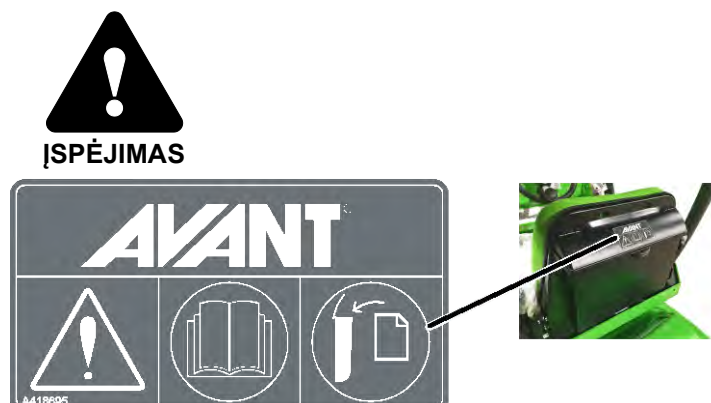

Prieš naudodami perskaitykite šį vadovą. Įdėkite šį vadovą ir priedų vadovus į daiktadėžę už vairuotojo sėdynės, kai juos perskaitysite.

Visada laikykite šį operatoriaus vadovą krautuve. Jei šis operatoriaus vadovas būtų pamestas arba sugadintas, kreipkitės į „Avant“ atstovą ir prašykite naujo egzemplioriaus. Be to, jei pasikeis krautuvo savininkas, nepamirškite perduoti šio operatoriaus vadovo kartu su mašina. Galite prašyti atstovo pateikti elektroninį šio operatoriaus vadovo egzempliorių.

Laikymas GT kabinoje:

Krautuvuose su GT kabina vadovus galima laikyti kabinoje. Įtaisytas tinklas, už kurio galima įdėti vadovus.

„Avant“ garantija

Ši garantija taikoma tik „Avant 523/528/530“ krautuvui ir netaikoma jokiems su juo naudojamiems priedams. Bet kokie be „Avant Tecno Oy“ leidimo atlikti remonto ar modifikavimo darbai anuliuos šią garantiją. „Avant Tecno Oy“ garantuoja, kad pirmuosius dvejus eksploatacijos metus arba 1000 darbo valandų (žiūrint, kas baigiasi pirmiau) ji pakeis bet kokią dalį arba suremontuos bet kokią gedimą toliau nurodytomis sąlygomis:

1. Gaminys buvo reguliariai prižiūrimas vadovaujantis gamintojo pateiktais grafikai.
2. Garantija netaikoma jokiai žalai, kurią lėmė aplaidi gaminio eksploatacija arba patvirtintų ir šiame operatoriaus vadove aprašytų specifikacijų nesilaikymas.
3. „Avant Tecno Oy“ neprisiima atsakomybės už darbo pertraukimą ar kitus šalutinius nuostolius, kuriuos lėmė gaminio gedimas.
4. Atliekant eilinės priežiūros darbus leidžiama naudoti tik „Avant Tecno Oy“ aprobuotas kokybiškas pakaitines arba originalias dalis.
5. Garantija netaikoma žalai, kurią lėmė netinkamų degalų, tepalų, aušinimo skysčio arba valymo tirpiklių naudojimas.
6. „Avant“ garantija netaikoma jokioms eksploatacinėms dalims (pvz., padangoms, akumulatoriams, filtrams, diržams ir pan.), nebent galima įrodyti, kad tokios dalys buvo netinkamos vos jas pristatčius.
7. Garantija netaikoma žalai, kurią lėmė neleidžiamų naudoti su šiuo gaminiu priedų naudojimas.
8. Įvykus gedimui, dėl kurio kaltas gamybos arba surinkimo trūkumas, turėsite grąžinti savo „Avant“ gaminį įgaliojamam atstovui remontuoti. Kelionės ir transportavimo išlaidoms garantija netaikoma.

Sauga svarbiausia



PAVOJUS

Netinkamas arba nerūpestingas krautuvo naudojimas gali lemti rimtus nelaimingus atsitikimus. Prieš dirbdami krautuvu išsiaiškinkite, kaip tinkamai jį naudoti. Perskaitykite ir išsiaiškinkite šį operatoriaus vadovą, taip pat visas taikomas saugos instrukcijas, vietinius teisės aktus ir saugaus darbo praktikas.



Prieš pradėdami darbą išsiaiškinkite krautuvo greičio, stabdymo, vairavimo ir stabilumo apribojimus bei krovumą. Pasirūpinkite, kad visi šią įrangą naudojantys ar su ja dirbantys asmenys žinotų šias atsargumo priemones.

Jei neturite ankstesnio darbo su krautuvu patirties, išbandykite jos funkcijas saugioje ir atviroje vietoje, kai šalia nebus pašalinių žmonių.

Bendrosios saugos instrukcijos

1. Užimkite tinkamą darbinę padėtį. Vairuodami patogiai atsisėskite ant vairuotojo sėdynės, pėdas laikykite tinkamoje vietoje kojoms ir bent viena ranka laikykite vairą.
2. Atsisėdę būtinai užsisekite saugos diržą ir laikykite rankas bei kojas operatoriaus darbo zonoje.
3. Prieš palikdami vairuotojo sėdynę būtinai:
 - Nuleiskite krautuvo strėlę ir padėkite priedą lygiai ant žemės
 - Įjunkite stovėjimo stabdį
 - Išjunkite variklį ir ištraukite uždegimo raktelį
4. Baigę darbą ir prieš palikdami krautuvą be priežiūros išjunkite akumuliatoriaus atjungimo jungiklį.
5. Pradėkite darbą krautuvu lėtai ir atsargiai. Prieš prijungdami bet kokį priedą praktikuokitės valdyti krautuvą saugioje ir atviroje vietoje. Vadovaukitės šiame operatoriaus vadove ir priedo operatoriaus vadove pateiktomis instrukcijomis.
6. Valdymo svirtis naudokite atsargiais ir apgalvotais judesiais. Dirbdami su kroviniu venkite staigių judesių, kad krovinyms nenukristų, o krautuvai liktų stabilūs.
7. Laikytės atokiai nuo pavojingos zonos prie pakeltos strėlės ir niekam neleiskite į ją eiti.
8. Būtinai perskaitykite naudojamo priedo operatoriaus vadovą ir pasirūpinkite, kad vadovai visada būtų pasiekiami visiems operatoriams. Perskaitykite priedų vadovus ir vadovaukitės pateiktomis instrukcijomis.
9. Dirbdami krautuvu arba jo priedais visada likite budrūs. Stebėkite aplinką, kitus žmones, žemės paviršių ir nuolydžius. Stebėkite, ar krautuvai veikia įprastai, pavyzdžiui, ar nepasikeitė jo skleidžiamas triukšmas ir vibracija, ar nėra kitų gedimo požymių.
10. Rankas, kojas ir drabužius laikykite atokiai nuo visų judančių dalių, hidraulinių komponentų ir karštų paviršių.
11. Įsitikinkite, kad aplink krautuvą ir jo priedus yra pakankamai laisvos vietos ir galite saugiai važiuoti bei valdyti priedą.
12. Kai kurie priedai arba jų dalys gali patekti į vairuotojo vietą, jei naudojami netinkamai. Visada perskaitykite priedų naudotojo vadovus, kad sužinotumėte apie galimus naudojimo apribojimus.
13. Nevežkite krovinių pakėlę strėlę. Visada transportuokite priedus nuleidę juos kuo žemiau. Prieš palikdami vairuotojo sėdynę nuleiskite krovinį arba priedą ant žemės.
14. Šia mašina niekada nevežkite žmonių. Nevežkite ir nekelkite žmonių kauše ar bet kokiame kitame priede. Kelti žmones leidžiama tik naudojant tam skirtą priedą – platformą „Avant Leguan 50“ – ir vadovaujantis „Leguan 50“ priedo operatoriaus vadove pateiktomis instrukcijomis.
15. Neviršykite vertimo apkrovos. Peržiūrėkite šiame operatoriaus vadove pateiktas apkrovos schemas ir kitą informaciją bei vadovaukitės jomis.

16. Sukdami mašiną atminkite, kad vairuotojo sėdynė išlenda už ratų posūkio spindulio (susidūrimo rizika).
17. Nedirbkite krautuvu viduje ar sprogoje aplinkoje arba vietoje, kurioje dulkės arba dujos gali kelti gaisro ar sprogo pavojų.
18. Pašalinkite degias medžiagas iš variklio skyriaus. Variklio skyriuje tokios medžiagos kaip purvas, šienas ar dulkės kelia gaisro pavojų.
19. Skaitykite kėlimo, vilkimo ir transportavimo instrukcijas 105 psl.
20. Vadovaukitės visomis tikrinimo ir eilinės bei techninės priežiūros instrukcijomis. Pastebėjus mašinoje bet kokią triktį ar žalą, reikia jas šalinti prieš pradedant darbą.
21. Prieš atlikdami bet kokius priežiūros ar remonto darbus būtinai išjunkite variklį, nuleiskite strėlę ir panaikinkite padidintą slėgį hidraulinėje sistemoje. Palaukite, kol krautuvai atšą. Skaitykite priežiūros saugos instrukcijas 110 psl.
22. Neleiskite dirbti su šiuo krautuvu ar jo priedais jokiems asmenims, kurie neperskaitė ir neišsiaiškino visų saugos instrukcijų bei nežino, kaip saugiai ir tinkamai jį naudoti.
23. Niekada nenaudokite krautuvo ir priedų būdami apsvaigę nuo alkoholio, narkotinių medžiagų ar vaistų, trukdančių priimti sprendimus arba sukeliančių mieguistumą, ir jei kitos medicininės priežastys neleidžia eksploatuoti įrangos.



Prispaudimo po strėle arba priedu rizika – būkite atokiai nuo pakeltos strėlės arba priedo.

Visada atminkite, kad krovinys gali nukristi, o strėlė netikėtai nusileisti dėl stabilumo praradimo, mechaninio gedimo arba jei kitas asmuo pajudins krautuvo valdiklius, todėl kyla prispaudimo pavojus. Prieš palikdami vairuotojo sėdynę nuleiskite strėlę, priedą arba krovinį ant žemės. Nepalikite krautuvo ar priedo su pakeltu krovinium ilgesniam laikui. Pakilus nuo vairuotojo sėdynės, krautuvo stabilumas gali pakisti, todėl jis gali apvirsti. Niekam neleiskite eiti po pakelta strėle ar priedu arba šalia jų.



Pavojus nukristi iš didelio aukščio ir būti pervažiuotam krautuvu – niekada nekelkite ir nevežkite žmonių.

Niekada nenaudokite keltuvo arba jo priedų kelti ar transportuoti žmonėms arba kaip darbo platformos, net ir laikinai. Niekada nelipkite ant krautuvo arba priedo. Sėdimos vietos krautuve: skirta tik vienam asmeniui, nepaisant priedų.



ĮSPĖJIMAS



Sunkių ar net mirtinų sužalojimų rizika dėl krintančių objektų.

Niekada nekreipkite priedo atgal, kai jis aukštai pakeltas. Dirbkite tik mašinomis su ROPS ir FOPS konstrukcijomis. Jei krovinys gali nukristi, pritvirtinkite jį prie priedo. Naudokite konkreitiems kroviniams tinkamus priedus ir vadovaukitės priedų operatoriaus vadovais.



PAVOJUS



Hidraulinis slėgis – sunkių sužalojimų rizika.

Hidraulinėse žarnose ir kituose hidrauliniuose komponentuose gali likti slėgio, dėl kurio pratekėjusi hidraulinė alyva gali prasiskverbti pro odą. Niekada neieškokite galimų hidraulinės sistemos nuotėkių rankomis – naudokite kartono lapą. Prieš ieškodami nuotėkių, prieš atjungdami bet kokią jungiamąją detalę ir prieš atlikdami techninės priežiūros darbus panaikinkite visą padidintąjį hidraulinį slėgį. Jei hidraulinis skystis prasiskverbė pro odą, nedelsdami kreipkitės į gydytojus, nes toks sužeidimas greitai gali tapti rimtas, net jei iš pradžių simptomai silpni.



ĮSPĖJIMAS



Prispaudimo judančiu krautuvu rizika – prieš palikdami vairuotojo sėdynę įjunkite stovėjimo stabdį. Vadovaukitės saugaus sustabdymo procedūra, kad krautuvai visiškai negalėtų judėti. Nepalikite krautuvo pastatyto ant šlaito. Jei būtina pastatyti krautuvą ant šlaito, paremkite jo ratus kaladėlėmis arba imkitės kitų priemonių, kad krautuvai negalėtų pajudėti.



PAVOJUS

Įrengti apsauginiai įtaisai skirti jūsų saugai – niekada nekeiskite ir neatjunkite jokios apsauginės funkcijos. Apsauginės funkcijos skirtos jūsų saugai. Niekada nekeiskite ir neblokuokite jokių apsauginių krautuvo sistemų. Pastebėję, kad sistemos būklė netinkama, nebenaudokite krautuvo ir pasirūpinkite, kad būtų atlikti techninės priežiūros darbai.



ĮSPĖJIMAS



Suspaudimo taškai – saugokitės rankų ar pėdų sutraiškymo tarp krautuvo priekinio ir galinio rėmo arba tarp krautuvo ir sienų – visos kūno dalys laikykite apsauginio rėmo ribose. Lankstinio rėmo judėjimas kelia suspaudimo pavojų. Neiškiskite galvos, rankų ir kojų iš krautuvo. Būkite ypač atsargūs važiuodami šalia sienų ir medžių. Laikykite rankas ant vairo ir vairasvirtės.

**ATSARGIAI**

Prispaudimo tarp padangų pavojus – nesukite vairo stovėdami šalia krautuvo.

Besisukantis lankstinis rėmas kelia suspaudimo pavojų šalia krautuvo padangų stovintiems asmenims. Niekada nesilaikykite už vairo lipdami ant vairuotojo sėdynės arba nulipdami nuo jos, kad nepasuktumėte rėmo. Jei kitas asmuo priartėjo prie krautuvo, stabdykite krautuvą. Jei naudojate didesnes už standartines padangas, tikrinkite, ar tarp padangų lieka pakankamai vietos ir jas naudoti saugu.

Saugos diržas

**ĮSPĖJIMAS**

Dirbdami krautuvu būtinai užsisekite saugos diržą. Jei krautuvą apvirstų, saugos diržas išlaikys jus ROPS apsaugotoje erdvėje. Jei neužsidėsite saugos diržo, krautuvui apvirtus kils prispaudimo tarp ROPS konstrukcijos ir žemės pavojus. Daugiau informacijos apie sėdynės reguliavimą ir saugos diržą žr. 73 psl.

Pavojingos zonos aplink krautuvą

Pasirūpinkite, kad pavojingoje krautuvo ar priedo veikimo zonoje nebūtų žmonių. Saugus atstumas iki kitų žmonių priklauso nuo krautuve sumontuoto priedo ir atliekamų darbų tipo. Pavojinga krautuvo zona apima krautuvo strėlės siekio zoną, sukimosi sritį ir ratus abiejuose krautuvo šonuose, taip pat priekyje ir gale. Jei prie krautuvo priartėjo kitas asmuo, nedelsdami išjunkite krautuvą ir jo priedą.

Visada patikrinkite, ar saugu važiuoti krautuvu atbuline eiga. Niekada nemanykite, kad kiti asmenys liko stovėti ten, kur paskutinį kartą juos matėte; vaikai ypač dažnai eina prie judančios įrangos.

Stebėkite kitas darbo zonoje judančias mašinas ir žmones. Mokydamiesi valdyti krautuvą važiuokite ant lygaus pagrindo ir atviroje vietoje.

Palikdami krautuvą be priežiūros, būtinai vadovaukitės saugaus sustabdymo procedūra, aprašyta šiame operatoriaus vadove. Būtina visiškai nuleisti krautuvo strėlę arba nuleisti priedą ant žemės. Krautuvą nėra pritaikytas likti su pakelta strėle ir kroviniu. Ištraukite uždegimo raktelį, kad išvengtumėte neleistino naudojimo.

Pavojus uždusti – pasirūpinkite ventilacija



PAVOJUS



Pavojus uždusti – pasirūpinkite ventilacija.

Variklio išmetamosiose dujose be kitų teršalų yra anglies monoksido (CO) – nuodingų dujų, kurių neįmanoma pamatyti ar užuosti. Jei dirbsite krautuvu uždaroje ar nepakankamai ventiliuojamoje vietoje, galite per kelias minutes prarasti sąmonę ir žūti.

Niekada nedirbkite krautuvu viduje arba iš dalies uždaroje erdvėje, nebent įsitikinote, kad įrengta speciali ventilacijos sistema. Krautuvai su vidaus degimo varikliais skleidžia įvairius teršalus, tarp kurių yra anglies dioksidas (CO₂) ir gali būti anglies monoksido (CO), kurio koncentracija tam tikromis sąlygomis gali greitai padidėti iki pavojingo lygio. **Niekada nepalikite veikiančio variklio garažuose ar pastogėse.** Dirbkite krautuvu tik lauke ir atokiai nuo langų, durų bei ventilacijos angų.

Padidėjusią anglies dioksido arba anglies monoksido koncentraciją ore, kuriuo kvėpuojate, galima aptikti tik specialia matavimo įranga. Apsinuodijimo anglies monoksidu simptomai yra pykinimas, galvos skausmas, galvos svaigimas, mieguistumas ir sąmonės praradimas.

Pastebėję, kad asmuo galėjo apsinuodyti anglies monoksidu, išveskite jį į atvirą orą ir kvieskite gydytoją.

Dyzelino išmetamosiose dujose taip pat yra cheminių medžiagų, kurios kenkia sveikatai, todėl reikia vengti ilgalaikio jų poveikio. Gerai išvėdinkite vidines erdves, pvz., jei buvote įjungę krautuvo variklį. Dyzelino išmetamųjų dujų kvapas ar spalva nerodo, ar ore, kuriuo kvėpuojate, pasiekta pavojinga anglies dioksido arba anglies monoksido koncentracija.



PAVOJUS

Gaisro ir sprogo pavojus – niekada nedirbkite krautuvu sprogoje atmosferoje. Krautuvai nesertifikuoti naudoti vietose, kuriose yra dulkių, dujų, chemikalų ar kitų medžiagų, kurias gali uždegti kibirkštys arba karšti paviršiai.

Karštos išmetamosios dujos



PAVOJUS



Ypač karštos išmetamosios dujos ir išmetimo vamzdis – niekada neįjunkite variklio ir nepastatykite intensyviai naudoto krautuvo atsukę galinę krautuvo dalį į sieną. Dirbant krautuvu išmetamoji anga galinėje variklio pusėje gali labai įkaisti. Niekada nestatykite krautuvo šalia degių medžiagų taip, kad išmetamosios dujos būtų nukreiptos į degias medžiagas arba kad išmetimo anga būtų šalia sienų, šieno ar kitų medžiagų.

Sunkių krovinių krovimas



ĮSPĖJIMAS



Su sunkiais krovinių ir priedais dirbkite atsargiai – pavojus apvirsti.

- Vadovaukitės visomis instrukcijomis ir įspėjamosiomis etiketėmis, kad krautuvai neapvirštų.
- Prieš palikdami vairuotojo sėdynę būtinai nuleiskite krovinį arba priedą ant žemės.
- Laikykite krovinius kuo žemiau ir kuo arčiau krautuvo.
- Niekada neimkite krautuviu sunkaus krovinio nuo aukšto lygio, pvz., nuo sunkvežimio, lentynos ir pan.
- Atlikdami krovos darbus laikykite krautuvo rėmą kuo tiesesnį. Jei pakėlę krovinį suksite krautuviu, sumažės krautuvo stabilumas ir jis gali apvirsti.
- Rekomenduojama naudoti papildomus galinius svorius arba padangas su balastu. Įvairias galimybes žr. 68 ir 42 psl.
- Įsitikinkite, kad slėgis padangose atitinka rekomenduojamą, ir patikrinkite padangų būklę.
- Vertindami krautuvo keliamąją galią nepamirškite atsižvelgti į priedo svorį.

Kai dirbate su sunkiais krovinių ar priedais:

- Su sunkiais krovinių dirbkite tik ant tvirtos ir lygios žemės ir važiuokite krautuviu lėtai.
 - Nelygus arba nuožulnus pagrindas pastebimai sumažina vardinį eksploatacinį pajėgumą (dar žr. 48 psl.).
 - Kaip gaire naudokitės maksimaliomis apkrovomis, nurodytomis apkrovos schemoje ant krautuvo ir šiame operatoriaus vadove.
 - Visos vardinio eksploatacinio pajėgumo vertės grindžiamos prielaida, kad krautuvai dirba ant lygios ir tvirtos žemės. Jei krautuvai eksploatuojami šių prielaidų neatitinkančiomis sąlygomis (pvz., ant minkštos ar nelygios žemės, ant šlaito arba esant slydimo apkrovoms), reikia atsižvelgti į tokias sąlygas.
 - Atminkite, kad faktinė keliamoji galia labai skiriasi priklausomai nuo darbo sąlygų ir valdymo būdo.
- Atminkite, kad sunkus krovinių arba didelis atstumas tarp krautuvo ir krovinio svorio centro paveiks krautuvo pusiausvyrą ir valdymą.



Rizika apvirsti – lankstinis rėmas. Jei suksite lankstinį rėmą ant nuožulnaus paviršiaus arba važiuodami dideliu greičiu, krautuvai gali apvirsti. Niekada nesukite rėmo į šlaitą arba dirbdami ant nuožulnaus paviršiaus.

Kai vežate krovinį arba sukātės krautuvu, važiuokite lėtai.



Rizika apvirsti – dėl staigių judesių mašina gali apvirsti. Įvairūs judesiai, pavyzdžiui, stabdymas, sukimas arba staigus strėlės nuleidimas, gali sumažinti stabilumą. Visada važiuokite lėtai ir naudokite krautuvo valdiklius labai atsargiai, ypač jei dirbate su sunkiais kroviniais.

Darbas ant nelygių paviršių, nuolydžių ir šalia iškasų



Dėl nelygaus pagrindo krautuvai gali apvirsti – sunkių ar net mirtinų sužalojimų pavojus. Krautuvo stabilumas ir krovinių tvarkymo galia pastebimai sumažėja ant nuožulnaus pagrindo, todėl maksimalią keliamąją galią galima pasiekti tik dirbant ant tvirtos ir lygios žemės. Jei pagrindas pasviręs horizontaliai, reikia laikyti krovinį arti žemės ir niekada nekelti jo aukštai.

Sunkius krovinis kelkite tik ant lygių paviršių.

Dirbant ant nelygaus pagrindo:

Jei įranga naudojama ant nuožulnaus pagrindo ar šlaito, reikia būti ypač atsargiems. Ant nuožulnių, nelygių ir slidžių paviršių važiuokite lėtai ir venkite staigiai keisti greitį arba važiavimo kryptį. Krautuvo valdiklius naudokite atsargiais ir sklandžiais judesiais. Saugokitės griovių, duobių ir kitų kliūčių, nes atsitrenkęs į kliūtį krautuvai gali apvirsti.

Visos vardinio eksploatacinio pajėgumo vertės grindžiamos prielaida, kad krautuvai dirba ant lygios ir tvirtos žemės. Jei krautuvai eksploatuojami šių prielaidų neatitinkančiomis sąlygomis (pvz., ant minkštos ar nelygios žemės, ant šlaito arba esant slydimo apkrovoms), reikia atsižvelgti į tokias sąlygas.

**ĮSPĖJIMAS**

Rizika apvirsti ant nelygaus pagrindo – nuožulniais paviršiais važiuokite lėtai. Visada laikykite krovinius arti žemės. Neatsisekite saugos diržo, tai padės likti apsauginės konstrukcijos apvirtimo atveju ribose. Su sunkiais kroviniais dirbkite tik ant tvirtos ir lygios žemės ir važiuokite krautuvu lėtai.

- Nelygus arba nuožulnus pagrindas pastebimai sumažina vardinį eksploatacinį pajėgumą (dar žr. 44 psl.). Atminkite, kad faktinė keliamoji galia labai skiriasi priklausomai nuo darbo sąlygų ir valdymo būdo.
- Kaip gaire naudokitės maksimaliomis apkrovomis, nurodytomis apkrovos schemoje ant krautuvo ir šiame operatoriaus vadove.
- Važiuodami nuožulniais paviršiais laikykite krautuvo lankstinį rėmą tiesioje padėtyje. Jei suksite krautuvą ant nuožulnaus paviršiaus, krautuvo stabilumas sumažės tiek į priekį, tiek į šonus, todėl krautuvai gali apvirsti.
- Rekomenduojama naudoti papildomus šoninius svorius arba padangas su balastu. Įvairias galimybes žr. 68 ir 42 psl.

Dirbdami krautuvu ant nelygaus pagrindo atminkite šiuos dalykus:

- Sunkius krovinius kelkite tik ant lygių paviršių. Keliant krovinį arba sukantis ant nelygių paviršių krautuvai gali apvirsti.
- Nevažiuokite labai stačiu nuolydžiu – saugokitės griovių, duobių ir stačių šlaitų, dėl kurių krautuvai gali apvirsti.
- Ant stačių šlaitų važiuokite tik tiesiai aukštyn arba žemyn, nevažiuokite skersai šlaito. Sunkesnis krautuvo galas turi būti atsuktas į nuokalnę – kai važiuojate su krovinium arba sunkiu priedu, laikykite krovinį nuokalnės pusėje ir arti žemės, o į šlaitą važiuokite atbuline eiga.
- Niekada nevažiuokite palei iškasą. Atminkite, kad iškasa arba griovys gali netikėtai įgriūti. Būkite labai atsargūs, kai važiuojate šalia griovių ir pylimų, ir venkite važiuoti palei griovį ar tranšėją, nes kraštams įgriuvus mašina gali staiga apvirsti. Venkite važiuoti palei tranšėjas ir laikykitės atstumo, ne mažesnio kaip tranšėjos plotis.
- Nestatykite krautuvo ant šlaito. Jei negalite to išvengti, įjunkite stovėjimo stabdį, pastatykite krautuvą skersai šlaito ir nuleiskite krovinį arba priedą ant žemės. Jei reikia, paremkite ratus kaladėmis. Būtinai įjunkite stovėjimo stabdį.

Asmens sauga ir apsaugos priemonės

Vilkėkite apsauginius drabužius ir naudokite asmeninės apsaugos priemones.

- Saugokitės tokių darbo vietoje kylančių pavojų kaip triukšmas, skriejančios atplaišos, dulkės ir pan.
- Vadovaukitės apsaugos priemonių naudojimo taisyklėmis. Užsidėkite akių apsaugą, šalną ar kitas reikalingas apsaugos priemones.
- Daugiau informacijos apie darbe reikalingas apsaugos priemones rasite priedo operatoriaus vadove.



- Triukšmo lygis ties vairuotojo sėdyne gali viršyti 85 dB(A), tai priklauso nuo priedo ir atliekamo darbo tipo. Dirbdami krautuvu užsidėkite apsaugines ausines.



- Mūvėkite apsaugines pirštines.



- Dirbdami krautuvu avėkite apsauginius batus.



- Dirbdami su hidrauliniiais komponentais ir atlikdami eilinės bei techninės priežiūros darbus užsidėkite apsauginius akinius.

Priklausomai nuo sumontuoto priedo ir atliekamų darbų tipo, dirbant krautuvu gali reikėti apsauginių akinių.



- Eksploatuodami mašiną būtinai užsisėkite saugos diržą.



- Dirbant statybos aikštelėse rekomenduojama ir gali būti privaloma užsidėti apsauginį šalną, kuris papildo krautuvo apsaugos nuo krintančių objektų konstrukciją (FOPS).



- Priklausomai nuo atliekamo darbo ir darbo zonos, taip pat gali reikėti užsidėti respiratorių ir kitą kvėpuojamo oro filtravimo aparatą. Teiraukitės daugiau informacijos apie konkrečioje darbo vietoje reikalingas apsaugos priemones.



Likite erdvėje, apsaugotoje apsauginiu ROPS rėmu. Visada būkite užsisėgę saugos diržą, kad nenukristumėte nuo vairuotojo sėdynės ir nebūtumėte prispausti tarp žemės ir apvirtusio krautuvo.



Įspėjimas dėl kvarco dulkių
Ilgalaikis arba pakartotinis kristalinio kvarco poveikis gali sukelti rimtą ar net mirtiną kvėpavimo takų ligą. Sveikatos ir saugos darbe pareigūnai rekomenduoja riboti dulkių, kurių yra daugelyje žemės kasimo ir įvairių kitų darbų aikštelėse, poveikį. Jei tik įmanoma, stenkitės nekelti dulkių, valykite dulkes iš krautuvo Kabina ir prireikus užsidėkite respiratorių.

Apsauginis rėmas (ROPS) ir apsauginis stogelis (FOPS)

Krautuve sumontuota apsauginė konstrukcija apvirtimo atveju (ROPS) ir apsaugos nuo krintančių objektų konstrukcija (FOPS). Šios apsauginės konstrukcijos yra svarbi operatoriaus saugos dalis ir privalo būti sumontuotos mašinoje.

Apsauginis rėmas (ROPS) saugo operatorių mašinai apvirtus. Dirbdami krautuvu su ROPS užsisekite saugos diržą. Visų versijų kabinų ROPS ir FOPS konstrukcijos yra išbandytos ir sertifikuotos.



ĮSPĖJIMAS



Prispaudimo pavojus – būtina išsaugokite įrengtas apsaugines konstrukcijas. Niekada nenuimkite apsauginių konstrukcijų, nekeiskite jų ir nebandykite remontuoti. Jei jos sugadinamos, kreipkitės servisą.

Būtina užsisekite saugos diržą, kad liktumėte apsauginiu rėmu apsaugotoje erdvėje. Jei neužsisebsite saugos diržo, krautuvui apvirtus galite būti prispausti po ROPS ar kita krautuvo konstrukcija.

Apsaugos nuo krintančių objektų sistema (FOPS)

Krautuve sumontuota 1 lygio apsaugos nuo krintančių objektų konstrukcija (FOPS), suteikianti apsaugą nuo vidutinio stiprumo smūgių dėl iš viršaus krintančių objektų. Išsiaiškinkite 1 lygio FOPS apribojimus. Jūsų darbo aplinkoje gali kilti specialių su krintančiais objektais susijusių rizikų, kurioms mažinti reikia atitinkamo apsaugos lygio. Gali būti draudžiama darbo zonoje naudoti krautuvą su 1 lygio FOPS konstrukcija.

Modifikacijos

Niekada nemodifikuokite krautuvo arba priedų. Niekada negręžkite jokių angų ir nevirinkite jokių komponentų prie ROPS arba FOPS konstrukcijos, krautuvo strėlės arba krautuvo rėmo. Remonto darbai atliekant suvirinimą gali sumažinti krautuvo konstrukcijų stiprį, todėl juos leidžiama atlikti tik kvalifikuotiems techninės priežiūros specialistams. Bet kokias šios mašinos modifikacijas turi iš anksto patvirtinti įgaliotasis „Avant“ atstovas. Jei modifikuosite krautuvą arba priedą, jie gali kelti pavojų ir lemti sunkius ar net mirtinus sužalojimus. Neleistinos modifikacijos gali padidinti nelaimingų atsitikimų riziką ir sugadinti mašiną arba sutrumpinti jos tinkamumo eksploatuoti laiką. Modifikavus variklį, jis gali nebeatitikti emisijas reglamentuojančių teisės aktų. Kad gaminys liktų saugios darbinės būklės, naudokite tik originalias atsargines dalis.

Darbas šalia elektros linijų

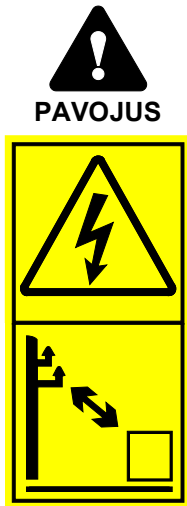

Elektros smūgio pavojus – būkite atokiai nuo elektros kabelių. Palietus elektros laidus arba dirbant per arti jų galima patirti mirtiną elektros smūgį. Išlaikykite krautuvą ir priedus pakankamai toli nuo visų elektros kabelių, žr. toliau pateiktą lentelę. Niekada nemanykite, kad kabelis yra atjungtas.

1 lentelė. Saugus atstumas nuo elektros linijų

Jei neturite kitos informacijos, nustatykite saugius atstumus nuo elektros kabelių naudodamiesi šia lentele.

Įtampa	Saugus atstumas, minimalus
0 - 1000 V	2 m
1–45 kV	3 m
110 kV	4 m
220 kV -	5 m
Nežinoma įtampa	5 m

Jei netikėtai paliečiate elektros šaltinį arba atsiduriate šalia jo, arba jei elektros kabeliai atidengiami atliekant kasimo darbus:

- Nelipkite iš krautuvo, kol kvalifikuoti specialistai (paprastai – vietinė elektros įmonė) atjungs elektros tiekimą.
- Jei tai būtina, iššokite iš krautuvo laikydami pėdas vieną šalia kitos ir toliau šokinėkite nuo krautuvo, kol atsidursite saugiu atstumu.
- Įspėkite kitus nesiartinti prie krautuvo, kol tai daryti bus saugu.

Kasimo darbų sauga

Kasant galima atidengti požeminius elektros kabelius, o tam tikrais krautuvo priedais galima pasiekti orines elektros linijas, todėl kyla elektros smūgio pavojus.

Planuokite darbus iš anksto ir imkitės reikiamų atsargumo priemonių.

Gilesnės iškasos gali įgriūti. Priklausomai nuo įvairių veiksnių, pvz., grunto tipo, drėgmės kiekio, lietaus vandens ar iškasos statumo, iškasa gali įgriūti ir užversti joje esančius žmones. Kreipkitės į vietos valdžios įstaigas arba matavimus atliekančias įmones ir prašykite informacijos, kaip sumažinti iškasų įgriuvimo riziką.

Atminkite, kad ne visi vamzdžiai gali būti pažymėti teisingai. Jei abejojate, kreipkitės į vietines matavimus atliekančias įmones, kad iširtų galimus grunte kylančius pavojus.

Prieš kasdami susisiekite su vietos valdžios įstaigomis

Tam tikruose regionuose gali būti privaloma susisiekti su atitinkamomis valdžios įstaigomis prieš pradėdami žemės kasimo darbus. Kai kuriuose regionuose galima skambinti specialia telefono linija arba apsilankyti svetainėje ir rasti daugiau informacijos apie galimus grunte kylančius pavojus. Prieš pradėdami kasimo darbus išsiaiškinkite vietines taisykles.

Sugadinę bet kokius elektros ar ryšio kabelius, dujų ar vandens vamzdžius ir panašias požemines konstrukcijas galite patirti sunkių ar net mirtinų sužalojimų. Be to, kasant padaryta žala gali lemti didelius turtinius nuostolius. Kaip įrangos operatorius esate atsakingi už kasimo darbų saugą ir galite būti atsakingi už kasant padarytą žalą.

Elektros sistema ir darbas su akumuliatoriumi

Krautuvo 12 voltų elektros sistemos akumuliatorius yra galiniame rėme, dešinėje krautuvo pusėje po dangčiu.

Su akumuliatoriumi visada dirbkite atsargiai. Vadovaukitės toliau pateiktomis saugos instrukcijomis. Daugiau informacijos apie akumuliatorių ir priežiūros instrukcijas žr. 134 psl.

Jei netinkamai juos naudosite, švino rūgštiniai akumuliatoriai gali skleisti degias ir sprogias dujas. Įkraudami akumuliatorių įsitikinkite, kad ventiliacija pakankama. Saugokite akumuliatorių nuo elektros lanko, kibirkščių, liepsnų ir degančių cigarečių.

**ĮSPĖJIMAS**

Akumuliatoriaus užtrumpinimas gali sukelti kibirkštis arba gaisrą. Prieš atidarydami variklio skyrių ir atlikdami bet kokius krautuvo priežiūros darbus atjunkite akumuliatorių akumuliatoriaus atjungimo jungikliu. Niekada nedėkite metalinių daiktų ant akumuliatoriaus. Rūpinkitės akumuliatoriaus viršutinio paviršiaus ir aplinkinės srities švara.

**ĮSPĖJIMAS**

Akumuliatoriaus rūgštis gali smarkiai nudeginti odą. Su sugadintu akumuliatoriumi elkitės ypač atsargiai ir užsimaukite tinkamas apsaugines pirštines, užsidėkite apsauginius akinius ir užsivilkite apsauginius drabužius. Naudojamas sandaraus tipo akumuliatorius, todėl niekada nebandykite jo atidaryti.

**ĮSPĖJIMAS**

Švino rūgštiniai akumuliatoriai įkrovimo metu skleidžia degias ir sprogias dujas. Įkraudami akumuliatorių įsitikinkite, kad ventiliacija pakankama. Saugokite akumuliatorių nuo elektros lanko, kibirkščių, liepsnų ir degančių cigarečių. Nebandykite įkrauti užšalusio akumuliatoriaus. Užšalęs akumuliatorius įkraunant gali sprogti.

**ĮSPĖJIMAS**

Įspėjimas dėl švino – mūvėkite apsaugines pirštines. Akumuliatoriuje ir jo gnybtuose yra švino – kenksmingos medžiagos, su kuria reikėtų dirbti tik tiek, kiek būtina. Dirbdami su akumuliatoriumi mūvėkite apsaugines pirštines. Baigę dirbti su akumuliatoriumi, plaukite rankas muilu ir vandeniu. Tinkamai utilizuokite ir perdirbkite naudotą akumuliatorių.

Dirbdami su akumulatoriumi atmintkite šiuos dalykus:

- Akumulatoriuje yra ésdinančios sieros rūgštis, kuri, patekusi ant odos, gali smarkiai ją nudeginti. Saugokitės, kad nepatektų ant odos ar drabužių. Jei elektrolito pateko ant odos ar drabužių, plaukite dideliu kiekiu vandens. Jei jo pateko į akis, bent 15 minučių plaukite dideliu kiekiu vandens ir nedelsdami kreipkitės į gydytojus.
- Kad išvengtumėte kibirkščių, neigiamą (-) kabelį visada atjunkite pirmą ir prijunkite paskutinį.
- Prieš prijungdami akumulatoriaus kabelius įsitikinkite, kad poliškumas teisingas: Netinkamas prijungimas padarys didelę žalą krautuvo elektros sistemai ir gali sukelti akumulatoriaus kibirkščiavimą, gaisrą ar sprogimą.
- Jei saugiklis perdega pakartotinai, raskite priežastį. Naudokite tik tinkamų parametų saugiklius.
- Skaitykite paleidimo kabeliais instrukcijas, žr. 144 psl.

Prereikus pakeisti akumuliatorių, įsitikinkite, kad naujojo akumulatoriaus dydis, montavimo būdas ir elektros specifikacijos atitinka pradinio akumulatoriaus duomenis. Akumuliatorių reikia montuoti tinkamai, jis turi nejudėti. Netinkamai sumontavus akumuliatorių, naudojant jis arba jo kabeliai gali būti sugadinti ir kelti kibirkščiavimo, gaisro, akumulatoriaus elektrolito nuotėkio ir elektros smūgio pavojų. Akumulatoriaus kabelius prijunkite ir praveskite taip, kad jie nesitrintų. Keisdami akumuliatorių kruopščiai valykite ir tikrinkite akumulatoriaus jungtis ir kabelius.

Naudotus akumulatorius visada perduokite perdirbimo įmonei.

Gaisro prevencija

Valykite krautuvą, kad nesikauptų degios atliekos, pavyzdžiui, dulkės, lapai, šienas, šiaudai ir pan.

- Dyzeliniame variklyje yra daug dalių, kurios įprasto naudojimo metu labai įkaista. Kad išvengtumėte gaisro ir užtikrintumėte tinkamą aušinimą, pasirūpinkite variklio ir variklio skyriaus švara. Krautuvo variklio arba hidraulinės alyvos perkaitimas gali sutrumpinti jų tinkamumo naudoti laiką.
- Purvas ir nešvarumai variklio skyriuje gali lemti elektros kabelių ir kitų krautuvo dalių dėvėjimąsi ir juos sugadinti. Atlikdami priežiūros darbus tikrinkite laidų ir elektrinių dalių būklę. Nebenaudokite krautuvo ir pakeiskite kabelius, jei aptikote nusidėvėjimo arba sugadinimo požymių.
- Pildami degalus arba atlikdami tikrinimo ir priežiūros darbus nerūkykite.
- Pilkite degalus ir alyvą tik gerai ventiliuojamoje vietoje.
- Ant karštų komponentų nutekėjusi alyva ir degalai gali užsidegti. Prieš naudodami krautuvą remontuokite visus sugadintus arba nesandarius komponentus. Degalus ir alyvą pilkite tik kai krautuvai atauš. Išvalykite visus išsiliejusius degalus ar alyvą.
- Visada vadovaukitės šiame vadove pateiktu techninės priežiūros grafiku.

Įkraunant krautuvo akumuliatorių jis gali skleisti vandenilio dujas. Jei akumulatorius įkraunamas netinkamai, šios dujos gali sukelti gaisrą ar net sprogimą. Įkraukite akumuliatorių gerai ventiliuojamoje vietoje ir saugokite jį nuo uždegimo šaltinių įkrovimo metu. Nuimant plastikinius dangčius statinė elektra gali sukelti kibirkščiavimą – netvarkykite ir nevalykite plastikinių dangčių, kai akumulatorius prijungtas prie įkroviklio.

Žinokite, kur jūsų darbo vietoje yra gaisro gesinimo priemonės. Tam tikrose vietose privaloma turėti gesintuvą. Šalia krautuvo laikymo vietos turėkite universalų aprobuoto tipo gesintuvą.

Saugikliai

Įvairiose krautuvo saugiklių dėžutėse yra keletas saugiklių. Perdegusį saugiklį pakeiskite tik tokių pačių parametų saugikliu. Daugiau informacijos apie saugiklius žr. 141 psl.

Akumulatoriaus atjungimo jungiklis

Krautuve įrengtas akumulatoriaus atjungimo jungiklis. Jis yra galinėje krautuvo dalyje, dešinėje pusėje.



Būtinai išjunkite srovės tiekimą prieš palikdami krautuva be priežiūros ir prieš atlikdami bet kokius priežiūros ar tikrinimo darbus. Ištraukite raktelį, kad išvengtumėte neleistino naudojimo.

Perjungdami akumulatoriaus atjungimo jungiklį į padėtį OFF (kurioje raktelis yra horizontalus) atskirsite akumuliatorių nuo krautuvo elektros sistemos ir išvengsite pavojų, susijusių su sugadintais elektros laidais, trumpuoju jungimu ir elektrinių komponentų perkaitimu. Išjungus variklį, tam tikri žibintai ar įtaisai gali būti toliau maitinami. Silpna elektros srovė pamažu iškraus akumuliatorių. To galima išvengti perjungiant pagrindinį akumulatoriaus jungiklį į padėtį OFF.



ĮSPĖJIMAS

Gaisro pavojus – visada perjunkite akumulatoriaus atjungimo jungiklį į padėtį OFF (išjungta), kai krautuvas nenaudojamas. Būtinai pasukite akumulatoriaus atjungimo jungiklį į padėtį OFF prieš palikdami krautuva be priežiūros ir prieš atlikdami techninės priežiūros darbus. Jei jungiklis paliekamas padėtyje ON, atliekant priežiūros darbus arba jei sugadintas elektros izoliatorius, gali atsirasti kibirkščių arba įvykti trumpasis jungimas.

Krautuvo aprašymas

Krautuvo identifikacija

Toliau pateiktuose laukuose įrašykite savo krautuvo identifikavimo informaciją, tai supaprastins atsarginių dalių užsakymą ir pan.

1. Krautuvo modelis _____
2. Krautuvo serijos numeris _____
3. Pagaminimo savaitė ir metai _____
4. Variklio serijos numeris _____

Krautuvo serijos numeris nurodytas tipo plokštelėje, kurioje rasite ir krautuvo modelį. Variklio serijos numerio vieta nurodyta 24 psl.

Atstovas: _____

Kontaktinė informacija

PRANEŠIMAS

Užsirašykite krautuvo serijos numerį ir pagaminimo savaitę bei pasiruoškite šią informaciją prieš skambindami vietiniam atstovui, „Avant“ atstovui arba techninės priežiūros partneriui. Serijos numeris ir pagaminimo savaitė leidžia nustatyti jūsų krautuvui tinkamas atsargines dalis.

Krautuvo identifikavimo plokštelė:

Krautuvo identifikavimo plokštelė yra šalia važiavimo pedalų.

Identifikavimo plokštelės turinys:

1. Gamintojo pavadinimas ir adresas
2. CE ženklas
3. Mašinos tipo nuoroda
4. Krautuvo tipo kodas*
5. Serijos numeris*
6. Modelio metai*
7. Pagaminimo savaitė / metai*
8. Grynoji įrengtoji galia*
9. Darbinis svoris*

1	AVANT	Avant Tecno Oy	2	CE
		Ylötie 1		
		33470 Ylöjärvi		
		FINLAND		
3	Compact wheel loader	4	Type	
5	Serial number			
	Model year	6		
	Manufacturing week	7		
8	kW		9	kg
Made in Finland				

* Šiame operatoriaus vadove parodytos etiketės yra krautuvo etikečių pavyzdžiai. Daugiau informacijos apie konkretų krautuvą žr. savo krautuvo identifikavimo plokštelėje. Kai kurie krautuvai, skirti eksploatuoti ne Europos Sąjungoje, nepamirškite CE ženklu.

Ant krautuvo įspausti ženklai (VIN numeris)

Jei krautuvą užsakoma su įspausu transporto priemonės identifikacijos numeriu (VIN numeriu), šis numeris yra čia:

Priekinis rėmas**Galinis rėmas**

Variklio identifikavimo plokštelė:

Priklausomai nuo variklio modelio ant variklio yra viena ar kelios etiketės, kuriose nurodyta, kokius išmetamosios taršos standartus variklis atitinka. Etiketėse pateikiama informacija apie variklio modelį ir serijos numerį, variklio pagaminimo mėnesį ir metus bei tipo patvirtinimą.

ES etiketė	ES tipo patvirtinimo etiketė yra ant variklio vožtuvų dangčio, variklio smagračio gale.
JAV etiketė	Jei variklis turi ir 4 pakopos sertifikata, ant vožtuvų dangčio taip pat yra JAV EPA/CARB etiketė.

„Avant“ 523

„Avant“ 523 modelio variklis „Kubota“ D902 turi ES V etapo ir JAV EPA/CARB 4 pakopos sertifikatus.

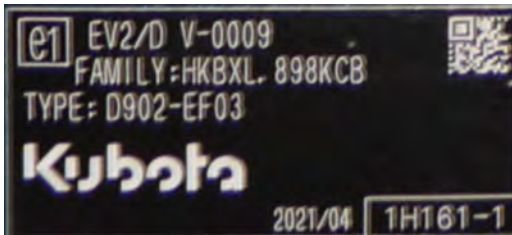
**Avant 528 / 530**

„Avant“ 528 ir 530 modelių variklis „Kubota“ D1105 turi ES V etapo ir JAV EPA/CARB 4 pakopos sertifikatus.

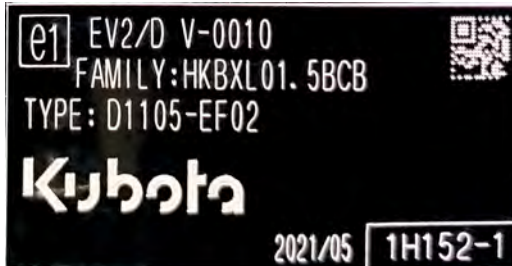

Pagrindinės krautuvo dalys

Toliau pateiktoje iliustracijoje parodytos pagrindinės krautuvo dalys. Šios bendrosios dalys yra vienodos nepaisant kabinos tipo.



1. Priekinis rėmas

Ant priekinio rėmo montuojama: vairuotojo sėdynė, darbo valdikliai, hidrauliniai reguliavimo vožtuvai, hidraulinės alyvos bakas, pagalbinių hidraulinių įrenginių išvadas, priekiniai ratai, hidrauliniai varikliai ir krautuvo strėlė su priedo sukabinimo plokštė.

2. Galinis rėmas

Ant galinio rėmo montuojama: variklis su papildomais įtaisais, akumulatorius, stovėjimo stabdys, degalų bakas, hidrauliniai siurbiai, galiniai ratai, hidrauliniai varikliai ir atsvarai.

3. Artikuliacijos jungtis

Artikuliacijos jungtis jungia priekinį rėmą su galiniu. Krautuvą hidrauliniu būdu valdo vairo cilindras, įrengtas tarp priekinio ir galinio rėmų. Artikuliacijos jungtimi nutiestos hidraulinės žarnos ir elektros laidai.

4. Krautuvo strėlė

Krautuvo strėlė įrengiama ant priekinio rėmo, ji valdoma valdymo svirtimi šalia vairuotojo sėdynės. Priedo sukabinimo plokštė įrengta strėlės gale. Strėlė yra teleskopinė, galima hidrauliniu būdu ištiesti ją 600 mm.

5. Priedo sukabinimo plokštė

Priedai tvirtinami prie priedo sukabinimo plokštės. Ant plokštės esančius užrakto kaiščius galima valdyti rankiniu būdu (standartinė įranga) arba hidrauliniu būdu (pasirenkama įranga).

6. Pagalbinių hidraulinių įrenginių išvadas

Šiame išvade įrengiamos hidrauliniu būdu valdomų priedų hidraulinės žarnos. Išvade įrengta daugialypės jungties sparciojo prikabinimo jungčių sistema, atliekanti dvejopą paskirtį: joje yra dvi slėgio linijos ir viena bako linija žr. 101 psl.

7. ROPS apsauginis rėmas

ROPS (apsauginės konstrukcijos apvirtimo atveju) rėmas atitinka standartą ISO 3471:1994 su priedu 1:1997 ir technine pataisa 1:2000; maksimali mašinos konfigūracijos masė 2830 kg.

8. FOPS stogelis

FOPS (apsaugos nuo krintančių objektų konstrukcijos) stogelis montuojamas ant ROPS. Jis atitinka standarto ISO 3449:2005 (1365 J) kriterijus.

Ženkilai ir lipdukai

Etiketės ir ženklai, kurie turi būti matomi ant įrangos, parodyti žemiau pateiktoje iliustracijoje ir išvardyti tolesniuose puslapiuose. Visas nebeįskaitomas arba atsiklijavusias įspėjamosias etiketes pakeiskite naujomis. Naujų etikečių galite įsigyti iš vietinio pardavėjo arba naudodamiesi šio operatoriaus vadovo viršelio puslapyje pateikta kontaktine informacija.

Su sauga ir įspėjimais nesusijusios etiketės išvardytos atskirame atsarginių dalių kataloge.

Naujo lipduko klijavimas

Prieš klijuodami naują lipduką nuvalykite nuo paviršiaus nešvarumus, dulkes, tepalus ar kitas medžiagas. Atplėškite mažą lipduko pagrindo popieriaus dalį ir klijuokite atidengtą plotą ant nuvalyto paviršiaus, tinkamai sulygiuokite lipduką. Nuplėškite likusį pagrindo popierių ir tvirtai spausdami rankomis arba lipdukų klijavimo įrankiu išlyginkite lipduką ir suaktyvinkite lipduko klijus.



ĮSPĖJIMAS

Įspėjamosiose etiketėse pateikiama svarbios informacijos apie saugą, jos padeda atpažinti ir prisiminti su įranga susijusius pavojus.

Įsitikinkite, kad toliau nurodyti ženklai ir lipdukai yra švarūs, nesugadinti ir įskaitomi. Jei kurio nors ženklo trūksta arba jis neįskaitomas, nebenaudokite krautuvo, kol ženklas bus pakeistas. Naujų lipdukų galite įsigyti iš vietinio „Avant“ atstovo.

Etiketės ant krautuvų su ROPS stogeliu









Etiketės ant krautuvų su GT kabina

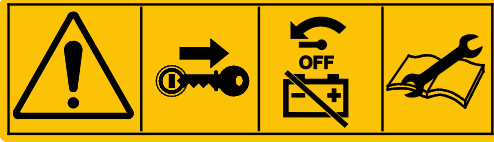

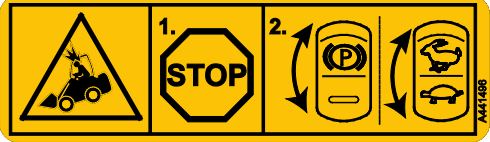

2 lentelė. Mašinos saugos etikečių ir ženklų sąrašas

Etiketė		Vieta
1		<p>Skrydelis priešais vairuotojo sėdynę</p> <p>Produkto kodas A441476</p>
Simbolis	Saugos pranešimas	
<p>a</p>	<p>b</p>	<p>ĮSPĖJIMAS</p> <p>a Netinkamas arba nerūpestingas naudojimas gali kelti pavojų, kurių išvengsite tinkamai laikydamiesi instrukcijų. Prieš dirbdami krautuvu atidžiai perskaitykite visas instrukcijas.</p> <p>b Nusileidžianti krautuvo strėlė gali prispausti ir sunkiai ar net mirtinai sužaloti. Neikite į pavojingą mašinos zoną.</p> <p>c Kritimo iš didelio aukščio ir pervažiavimo rizika. Niekada nekelkite žmonių ir nevežkite keleivių krautuvu ir jo priedais.</p> <p>d Suslėgtojo skysčio prasiskverbimo pavojus. Niekada neieškokite nuotėkių rankomis. Nuotėkiams ieškoti naudokite kartono lapą arba didinamąjį stiklą.</p> <p>e Priedo kritimo pavojus. Užrakinkite abu užrakto kaiščius. Prieš judindami priedą patikrinkite abu užrakto kaiščius.</p>
<p>c</p>	<p>d</p>	
<p>e</p>	<p>f</p>	



Etiketė	
<p>g</p> 	<p>f Prispaudimo judančiu krautuvu rizika.</p> <p>Ijunkite stovėjimo stabdį ir nuleiskite priedą ant žemės. Palikdami vairuotojo sėdynę įsitikinkite, kad krautuvus nepajudės.</p> <p>g Vadovaukitės saugaus sustabdymo procedūra ir informacija apie eilinę ir techninę priežiūrą.</p> <p>Prieš palikdami krautuvą be priežiūros būtinai ištraukite uždegimo raktelį ir pasukite akumuliatoriaus atjungimo jungiklį į padėtį OFF.</p>
<p>h</p> 	<p>i</p>  <p>h Visada segėkite saugos diržą.</p> <p>i Užsidėkite apsaugines ausines. Priklausomai nuo naudojimo būdo ir priedo tipo triukšmo lygis ties vairuotojo sėdyne ir krautuvo darbo zonoje gali siekti 88 dB(A) ar daugiau.</p> <p>Triukšmas gali pakenkti klausai.</p>
<p>j</p> 	<p>k</p>  <p>j Mūvėkite neslystančias apsaugines pirštines.</p> <p>k Avėkite neslystančius ir tinkamai pėdas saugančius apsauginius batus.</p>

Etiketė	Pranešimas
<p>2</p> 	<p>„Avant 530“ modelyje</p> <p>Produkto kodas A441496</p> <p>ATSARGIAI Prieš įjungdami stovėjimo stabdį ir keisdami važiavimo greičio diapazoną sustokite.</p> <p>Jei keisite važiavimo greičio diapazoną arba įjungsite stovėjimo stabdį mašinai judant, ratai gali užsiblokuoti ir mašina staiga sustos. Pakartotinis naudojimas važiuojant sugadins hidraulinius variklius.</p> <p>Stovėjimo stabdį įjunkite tik sustabdę mašiną. Stabdyti mašiną stovėjimo stabdžiu leidžiama tik avariniu atveju.</p>
	<p>„Avant 523“ modelyje</p> <p>Produkto kodas A442339</p> <p>ATSARGIAI Prieš įjungdami stovėjimo stabdį sustokite.</p> <p>Jei įjungsite stovėjimo stabdį mašinai judant, ratai gali užsiblokuoti ir mašina staiga sustos. Pakartotinis naudojimas važiuojant sugadins hidraulinius variklius.</p> <p>Stabdyti mašiną stovėjimo stabdžiu leidžiama tik avariniu atveju.</p>
	<p>Vieta</p> <p>ROPS stogelis: šalia vairo</p> <p>Ant GT no A/C kabinos: virš ekrano skydelio ant kabinos rėmo</p>

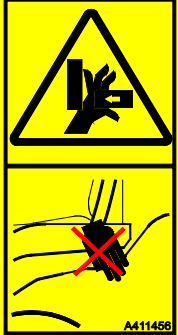
Etiketė	Pranešimas
<p>3</p>	<p>Vieta Skydelis šalia vairo</p> <p>Produkto kodas A441497</p> <p>ĮSPĖJIMAS Rizika apvirsti ant šono važiuojant nelygia vietoje ir važiuojant dideliu greičiu arba su sunkiu krovinium.</p> <ol style="list-style-type: none"> 1. Laikykite krovinius arti žemės 2. Ant nelygaus pagrindo ir veždami sunkius krovinius važiuokite lėtai. 3. Visada segėkite saugos diržą <p>ĮSPĖJIMAS Rizika apvirsti – laikykite krovinius arti žemės. Venkite perkrovas.</p> <p>Kaip išvengti apvirtimo, skaitykite šiame operatoriaus vadove.</p>
<p>4</p>	<p>Vieta Skydelis šalia vairo</p> <p>Produkto kodas A442391</p> <p>ĮSPĖJIMAS Visada vadovaukitės šia saugaus sustabdymo procedūra.</p> <ol style="list-style-type: none"> 1. Nustatykite pagalbinės hidraulikos valdymo svirtį į neutralią padėtį. 2. Nuleiskite priedą ant žemės. 3. Įjunkite stovėjimo stabdį. 4. Išjunkite variklį: <ol style="list-style-type: none"> a) Pakeiskite variklio apsukas į tuščiąją eigą. b) Pasukdami uždegimo raktelį išjunkite variklį. 5. Panaikinkite likusį padidintą slėgį hidrauliniuose kontūruose. Keletą kartų nustatykite valdymo svirtis į kraštines padėtis. 6. Atsisekite saugos diržą. 7. Ištraukite uždegimo raktelį. 8. Pasukite akumuliatoriaus atjungimo jungiklį į padėtį OFF.



Etiketė		Pranešimas	
5		<p>Vieta Strėlė, abiejose pusėse</p> <p>Produkto kodas A417273 (2 vnt.)</p>	<p>PAVOJUS</p> <p>Nusileidžianti krautuvo strėlė gali prispausti ir sunkiai ar net mirtinai sužaloti.</p> <p>Neikite į pavojingą krautuvo ir jo priedų zoną.</p>
6		<p>Vieta Krautuvo gale, šalia išmetamosios angos</p> <p>Produkto kodas A414244</p>	<p>ĮSPĖJIMAS</p> <p>Karšta išmetamoji anga – pavojus nudegti.</p> <p>Nesiartinkite prie išmetamosios angos galinėje krautuvo dalyje.</p>
7		<p>Vieta Lipimo į krautuvą vietoje</p> <p>Produkto kodas A411455</p>	<p>ĮSPĖJIMAS</p> <p>Prispaudimo rizika – mažas tarpas tarp lankstinio krautuvo padangų. Nelieskite vairo būdami šalia mašinos arba lipdami ant vairuotojo sėdynės, nes ratai gali pajudėti.</p>
8		<p>Vieta Tik krautuvuose su ROPS stogeliu arba L kabina Lipimo į krautuvą vietoje</p> <p>Produkto kodas A411456</p>	<p>ĮSPĖJIMAS</p> <p>Prispaudimo rizika – laikykite rankas ir pėdas vairuotojo zonoje.</p>

3 lentelė. Saugos etiketės variklio skyriuje

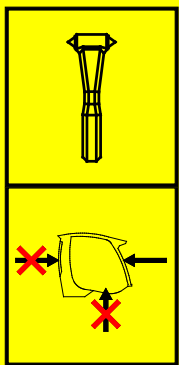

Etiketė		Pranešimas
9		<p>Vieta</p> <p>Variklio skyrius, ant variklio aušinimo skysčio bakelio</p> <p>Produkto kodas</p> <p>A417272</p> <p>PAVOJUS</p> <p>Rizika nudegti išsiveržus karšties garams ir verdančiam vandeniui – neatidarykite aušinimo skysčio bakelio, kai variklis karštas.</p> <p>Aušinimo skysčio sistemoje naudojamas aukštas slėgis. Atidarius aušinimo skysčio bakelio dangtelį, kai sistema karšta, vanduo akimirksniu užvirs, todėl jus gali nudeginti karšti garai ir verdantis vanduo.</p> <p>Prieš nuimdami dangtelį palaukite, kol variklis atauš. Nebūtina nuimti dangtelio norint patikrinti aušinimo skysčio lygį – lygis matosi pro permatomą bakelį. Tikrinkite vandens lygį bakelyje, kai variklis šaltas. Daugiau informacijos žr. 127 psl.</p>
10		<p>Vieta</p> <p>Variklio skyrius, matosi ant variklio oro filtro dangčio</p> <p>Produkto kodas</p> <p>A417271</p> <p>ĮSPĖJIMAS</p> <p>Rizika paliesti judančias dalis – prieš eidami į variklio skyrių būtinai išjunkite variklį.</p> <p>Varikliui veikiant, variklio aušinimo ventiliatorius, kintamosios srovės generatoriaus diržas ir diržo skriemuliai juda dideliu greičiu. Neatidarykite variklio dangčio, kai variklis veikia.</p>
11		<p>Vieta</p> <p>Variklio skyrius, dešinė pusė, šalia duslintuvo</p> <p>Produkto kodas</p> <p>A417270</p> <p>ĮSPĖJIMAS</p> <p>Rizika nudegti – labai karšti paviršiai. Saugokitės karštų paviršių.</p> <p>Prieš atlikdami priežiūros darbus palaukite, kol krautuvas visiškai atauš.</p>

4 lentelė. Papildomi lipdukai krautuvuose su kabina

Toliau nurodytos etiketės yra ant krautuvo, jei krautuve įrengta uždara kabina.

Etiketė		Pranešimas
12	 <p>Vieta</p> <p>Ant GT kabinos: Dešinysis langas</p> <p>Ant L kabinos: Viršutinis kairysis priekinio stiklo kampas</p> <p>Produkto kodas</p> <p>A420044</p>	<p>AVARINIS IŠĖJIMAS</p> <p>Išdauškite stiklą lango plaktuku. Pasirūpinkite, kad plaktukas būtų pasiekiamas naudoti avariniu atveju.</p>
13	 <p>Vieta</p> <p>Tik ant L kabinos: Šalia dešiniojo lango</p> <p>Produkto kodas</p> <p>A411021</p>	<p>PLAKTUKAS AVARINEI SITUACIJAI</p> <p>Išdauškite plaktuku stiklinę lango plokštę. Krautuvuose su L kabina kaip avarinį išėjimą galima naudoti priekinį stiklą, išdaužus jį tam skirtu plaktuku. Atminkite, kad jei šoninės ir galinės plokštės pagamintos iš polikarbonato, jų negalima išdaužti plaktuku.</p>
14	 <p>Vieta</p> <p>Tik ant GT kabinos: vertikalus kabinos statramsčio priekinio lango kairėje</p> <p>Produkto kodas</p> <p>A452717</p>	<p>RIZIKA SUGADINTI DURIS IR IŠDAUŽTI STIKLĄ – NEVAŽIUOKITE IR NESUKITE VAIRO, JEI ATIDARYTOS KABINOS DURYS</p> <p>Jei krautuvo artikuliacijos jungtis bus sukama, kai atidarytos kabinos durys, durys ir stiklas bus sugadinti.</p>

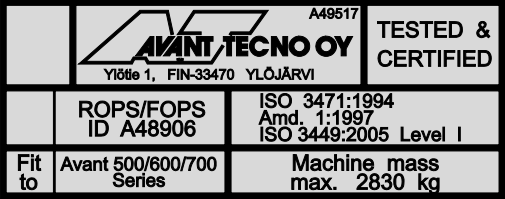
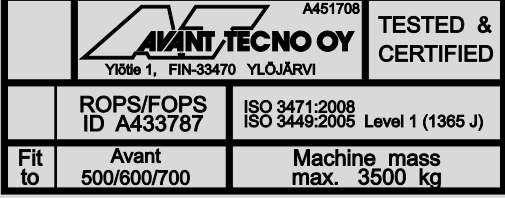
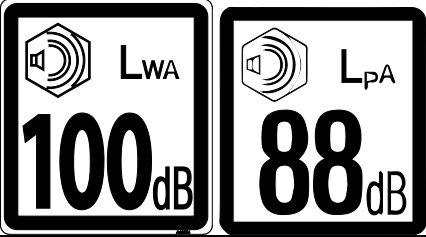
5 lentelė. Informacinės etiketės

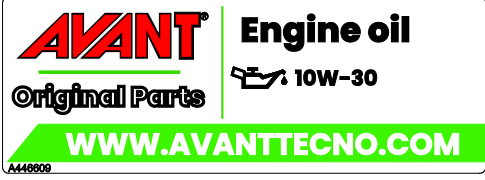
Etiketė	Pranešimas	
<p>15</p>  <p>Ylötte 1, FIN-33470 YLÖJÄRVI</p> <p>ROPS/FOPS ID A48906</p> <p>Fit to Avant 500/600/700 Series</p> <p>Machine mass max. 2830 kg</p>	<p>ROPS / FOPS patvirtinimas, krautuvuose su ROPS stogeliu arba L kabina</p>	<p>Vieta</p> <p>ROPS rėmas, vidus</p> <p>Produkto kodas</p> <p>A49517</p>
 <p>Ylötte 1, FIN-33470 YLÖJÄRVI</p> <p>ROPS/FOPS ID A433787</p> <p>Fit to Avant 500/600/700</p> <p>Machine mass max. 3500 kg</p>	<p>ROPS / FOPS patvirtinimas krautuvuose su GT kabina.</p>	<p>Vieta</p> <p>GT kabina, vidus</p> <p>Produkto kodas</p> <p>A451708</p>
<p>16 ROPS stogelis</p> 	<p>Garso slėgio lygis 100 dB(A) 2000/14/EB</p> <p>Garso slėgio lygis 88 dB(A) ties vairuotojo sėdyne</p>	<p>Vieta</p> <p>Dešinysis skydelis šalia vairuotojo sėdynės</p> <p>Produktų kodai</p> <p>A46554 A43600</p>
<p>17 GT kabina</p> 	<p>Garso slėgio lygis 100 dB(A) 2000/14/EB</p> <p>Garso slėgio lygis 80 dB(A) ties vairuotojo sėdyne</p>	<p>Vieta</p> <p>Dešinysis skydelis šalia vairuotojo sėdynės</p> <p>Produkto kodas</p> <p>A461913</p>
<p>18</p>  <p>Original Parts</p> <p>WWW.AVANTTECNO.COM</p>	<p>Tinkamo tipo variklio alyva</p> <p>Žr. psl.</p>	<p>Vieta</p> <p>Priekinis skydelis po vairuotojo sėdyne</p> <p>Produkto kodas</p> <p>A446609</p>

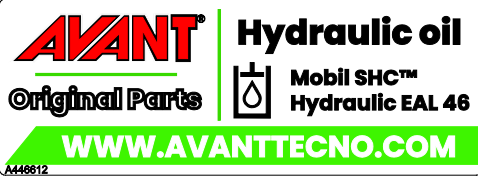
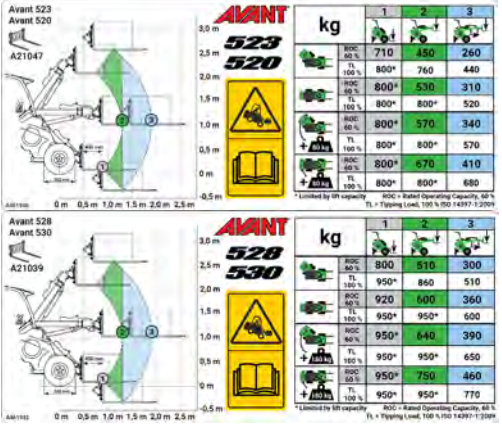
<p>19</p>	 <p>AVANT Hydraulic oil Original Parts ISO VG46 WWW.AVANTTECNO.COM A446611</p>  <p>AVANT Hydraulic oil Original Parts Mobil SHC™ Hydraulic EAL 46 WWW.AVANTTECNO.COM A446612</p>	<p>Tinkamo tipo hidraulinė alyva Žr. 132 psl.</p>	<p>Vieta Priekinis skydelis po vairuotojo sėdyne Pradinė gamintojo įpilta hidraulinė alyva nurodyta vienoje iš toliau nurodytų etikečių. Produktų kodai A446611 A446612</p>																																																																								
<p>20</p>	 <p>Avant 523 Avant 520 A21047</p> <table border="1"> <thead> <tr> <th>kg</th> <th>1</th> <th>2</th> <th>3</th> </tr> </thead> <tbody> <tr> <td>RDC 100 %</td> <td>710</td> <td>450</td> <td>260</td> </tr> <tr> <td>TL 100 %</td> <td>800*</td> <td>760</td> <td>440</td> </tr> <tr> <td>RDC 80 %</td> <td>800*</td> <td>530</td> <td>310</td> </tr> <tr> <td>TL 80 %</td> <td>800*</td> <td>800*</td> <td>520</td> </tr> <tr> <td>RDC 60 %</td> <td>800*</td> <td>570</td> <td>340</td> </tr> <tr> <td>TL 60 %</td> <td>800*</td> <td>800*</td> <td>570</td> </tr> <tr> <td>RDC 40 %</td> <td>800*</td> <td>570</td> <td>410</td> </tr> <tr> <td>TL 40 %</td> <td>800*</td> <td>800*</td> <td>680</td> </tr> </tbody> </table> <p>Avant 528 Avant 530 A21059</p> <table border="1"> <thead> <tr> <th>kg</th> <th>1</th> <th>2</th> <th>3</th> </tr> </thead> <tbody> <tr> <td>RDC 100 %</td> <td>800</td> <td>510</td> <td>300</td> </tr> <tr> <td>TL 100 %</td> <td>950*</td> <td>860</td> <td>510</td> </tr> <tr> <td>RDC 80 %</td> <td>920</td> <td>600</td> <td>360</td> </tr> <tr> <td>TL 80 %</td> <td>950*</td> <td>950*</td> <td>600</td> </tr> <tr> <td>RDC 60 %</td> <td>950*</td> <td>640</td> <td>390</td> </tr> <tr> <td>TL 60 %</td> <td>950*</td> <td>950*</td> <td>650</td> </tr> <tr> <td>RDC 40 %</td> <td>950*</td> <td>750</td> <td>460</td> </tr> <tr> <td>TL 40 %</td> <td>950*</td> <td>950*</td> <td>770</td> </tr> </tbody> </table>	kg	1	2	3	RDC 100 %	710	450	260	TL 100 %	800*	760	440	RDC 80 %	800*	530	310	TL 80 %	800*	800*	520	RDC 60 %	800*	570	340	TL 60 %	800*	800*	570	RDC 40 %	800*	570	410	TL 40 %	800*	800*	680	kg	1	2	3	RDC 100 %	800	510	300	TL 100 %	950*	860	510	RDC 80 %	920	600	360	TL 80 %	950*	950*	600	RDC 60 %	950*	640	390	TL 60 %	950*	950*	650	RDC 40 %	950*	750	460	TL 40 %	950*	950*	770	<p>Informacija apie vardinį eksploatacinį pajėgumą. Daugiau informacijos žr. 47 psl.</p>	<p>Vieta Stogo skydelis Produkto kodas 520, 523: A461930 528, 530: A461932</p>
kg	1	2	3																																																																								
RDC 100 %	710	450	260																																																																								
TL 100 %	800*	760	440																																																																								
RDC 80 %	800*	530	310																																																																								
TL 80 %	800*	800*	520																																																																								
RDC 60 %	800*	570	340																																																																								
TL 60 %	800*	800*	570																																																																								
RDC 40 %	800*	570	410																																																																								
TL 40 %	800*	800*	680																																																																								
kg	1	2	3																																																																								
RDC 100 %	800	510	300																																																																								
TL 100 %	950*	860	510																																																																								
RDC 80 %	920	600	360																																																																								
TL 80 %	950*	950*	600																																																																								
RDC 60 %	950*	640	390																																																																								
TL 60 %	950*	950*	650																																																																								
RDC 40 %	950*	750	460																																																																								
TL 40 %	950*	950*	770																																																																								

Techninės specifikacijos

Matmenys

Bendrieji matmenys	Su standartiniais ratais
Ilgis	523: 2450 mm 528: 2610 mm 530: 2610 mm
Plotis	1130 mm
Aukštis	1985 mm
Svoris Darbinis svoris ISO 6016*	523: 1370 kg + 170kg 528: 1420 kg + 170kg 530: 1460 kg + 170kg
Masės padidėjimas su GT kabina	+ 150 kg
Standartinės padangos	Žr. 37 psl.
Kėlimo aukštis, maks.	2820 mm
Maksimalus siekis (horizontalus)	1690 mm (atstumas nuo priekinės ašies iki greitojo sukabinimo plokštės)
Posūkio spindulys, vidinis / išorinis	995 mm / 2050 mm
Prošvaisa	200 mm

* Darbinis svoris, ISO 6016, su ROPS ir FOPS stogeliu. Šis svoris – tai krautuvo svoris su standartiniu atsvaru, tipinėmis pasirinkimais, standartinėmis padangomis, be priedo ir 75 kg be vairuotojo ant vairuotojo sėdynės. Papildomos pasirinktys ar atsvarai gali padidinti krautuvo svorį. Konkretaus jūsų krautuvo svoris gali būti ir mažesnis.

Aukštis ir plotis

Padanga	Plotis
27x8.50-15" TR	1030 mm
23x8.50-12" TR/GR	1080 mm
23x10.50-12" TR/GR	1130 mm
26x12.00-12" TR/GR	1290 mm
320/60-12" HD TR	1290 mm
26.5x14.00-12" GR	1420 mm

Aukštis su kabina

Padanga	L kabina	GT kabina
27x8.50-15" TR	2048 mm	2100 mm
23x8.50-12" TR/GR	1955 mm	1980 mm
23x10.50-12" TR/GR	1955 mm	1980 mm
26x12.00-12" TR/GR	2035 mm	2070 mm
320/60-12" HD TR	2035 mm	2070 mm
26.5x14.00-12" GR	2035 mm	2070 mm

Padangų tipai:

- TR** Traktoriaus tipo padangos protektoriaus raštas su agresyviais grioveliais – geriausias galimas sukibimas
- GR** Žolei skirtų padangų tipo protektoriaus raštas su lygesniu paviršiumi ir didesne kontaktine sritimi



Bendroji informacija

Modelis	AVANT 523	AVANT 528	AVANT 530
Kategorija	Žemės kasimo mašinos / krautuvai / kompaktiškas krautuvas EN ISO 6165		
Pavaros sistema	Hidrostatinė, 1 greitis		Hidrostatinė, 2 greičio diapazonai
Keliamoji galia ISO 14397-1 Apkrova padėklui, keliant nuo žemės Daugiau informacijos žr. 45 psl.	800 kg	950 kg	
Vardinis eksploatacinis pajėgumas	Žr. 47 psl.		
Maks. išplėšimo jėga / 50 cm	1100 kg	1250 kg	
Standartinės padangos	23x10.50-12" TR arba GR		
Traukimo jėga, statinė, min. Su standartinėmis padangomis	950 kp	950 kp	950 kp
Pagalbinė hidraulika Dar žr. 43 psl.	Maks. 18,5 MPa (185 bar) Maks. srautas: 34 l/min	Maks. 20,0 MPa (200 bar) Maks. srautas: 36 l/min	
Hidraulinis siurblys	1 pagalbinių hidraulinių įrenginių siurblys		
Pagalbinė hidraulika	Standartinė įranga: greitesnė daugiajungtė sistema priekyje. Pasirenkama įranga: papildoma pagalbinės hidraulikos jungtis priekyje arba gale.		
Priedo sukabinimas	„Avant“ greitojo priedo sukabinimo plokštė		
Hidraulinės alyvos bako talpa	36 l		
Hidraulinės alyvos tipas	ISO VG 46, tik mineralinė alyva Žr. 132 psl.		
Akumuliatoriaus tipas	64844 12 V švino rūgštinis akumuliatorius Žr. 134 psl.		
Garso slėgio lygis 2000/14/EB L _{PA} , ISO 6396	88 (A)	ROPS: 88 dB(A) GT: 80 dB(A)	
Garso galios lygis 2000/14/EB L _{WA} , ISO 6395	100 dB(A)	100 dB(A)	
Rankos ir plaštakos vibracija, bendroji	< 2,5 m/s ²		
Viso kūno vibracija, maks.	< 0,5 m/s ²		
Techniškai leistinos didžiausios masės (su standartinėmis padangomis)	Priekinė ašis: 1415 kg Galinė ašis: 1415 kg Iš viso: 2830 kg		
Maksimalus priekabos svoris	1000 kg		

Variklio specifikacijos

Variklio specifikacija	„Avant“ 523	„Avant“ 528	„Avant“ 530
Variklio markė ir tipas	„Kubota“ D902-EF03	„Kubota“ D1105-EF02	
Išmetamosios taršos lygis	ES: 2016/1628 V etapas JAV: EPA ir CARB 4 pakopa		
Veikimo principas	Dyzelinas, 4 taktų, OHV, 2 vožtuvai/cilindrai		
Cilindrų skaičius	3		
Kalibras x taktas	72 x 73,6 mm	78 x 78,4 mm	
Darbinis tūris	898 cm ³	1124 cm ³	
Starteris	Elektrinis starteris, elektrinės kaitinamosios žvakės šaltam paleidimui		
Atiduodamoji galia (ECE R120)	15,9 kW @ 3200 sūk. min.	18,2 kW @ 3000 sūk. min.	
Maks. sukimo momentas	56 Nm esant 2400 sūk. min.	72 Nm esant 2200 sūk. min.	
Variklio vardinė apsukų vertė	3200 sūk. min.	3000 sūk. min.	
Degalai	Dyzelinas Žr. 39 psl.		
Degalų bako talpa	20 l	40 l	
Aušinimo skystis	50 % vandens / 50 % antifrizo. Užšalimo temperatūra <-37° C		
Variklio alyvos tipas	API CF-4, CG-4, CH-4 arba CI-4 Žr. 38 psl.		
Variklio alyvos klampa	SAE 10W-30		
Variklio alyvos kiekis	3,7 l	5,1 l	
Išmetamoji tarša, CO ₂ (ES 2016/1628)	1047,4 g/kWh	1018,0 g/kWh	
Išmetamoji sistema	Duslintuvas		
Maks. pokrypis	Maks. nutrūkstamas 30°, nuolatinio darbo metu maks. 25° bet kuria kryptimi		
Įkrovimo srovė maks.	40 A		

Išmetamosios taršos kontrolės informacija

Variklio gamintojas patvirtino, kad krautuvo variklis atitinka lentelėje pirmiau nurodytus išmetamosios taršos standartus ir ant variklio esančias etiketes. Pakeitus bet kokį variklio, degalų įpurškimo sistemos, išmetimo ar įsiurbimo nustatymą ar valdymo sistemą, variklis gali nebeatitikti išmetamosios taršos standartų. Leidžiama naudoti tik nurodytus degalus ir alyvą. Reikia atlikti variklio techninės priežiūros darbus vadovaujantis techninės priežiūros grafiku. Siekiant užtikrinti išmetamosios taršos reikalavimų laikymąsi, reikia šalinti visas su varikliu susijusias triktis ar gedimus.

Išmetamosios taršos lygis, „Avant“ 523/528/530 V etapas / 4 pakopa

„Avant“ 523/528/530 V etapo / 4 pakopos versijos atitinka ES reglamento 1628/2016 V etapo išmetamosios taršos standartą ir JAV EPA bei CARB 4 pakopos „Final“ išmetamosios taršos standartą. Ant variklių yra abiejų patvirtinimų etiketės.

Degalų tipas

Jūsų eksploatavimo vietoje gali būti skirtingai apmokestinamų dyzelinių degalų rūšių. Paprastai dyzelinius degalus, skirtus kelių transporto priemonėms, leidžiama naudoti visai įrangai. Jūsų darbo vietoje gali būti neleidžiama naudoti mažesnio mokesčio dyzelinių degalų. Mažiau apmokestintų degalų naudojimas gali būti ribojamas tam tikram darbui ar darbo vietai arba gali būti visai neleistas. Įsitinkite, kad naudojate tinkamo tipo dyzeliną.

Degalų temperatūra klasė

Dyzeliniai degalai klasifikuojami pagal skirtingas žemiausias galimas darbo temperatūras. Degalų, skirtų žemai temperatūrai, sezoniskai gali būti galimybė įsigyti jūsų vietoje. Prieš šaltąjį sezoną į krautuvo degalų baką įpilkite žemos temperatūros degalų, kad įsitikintumėte, jog degalai prabėgs per filtrus ir žarnas prieš prasidedant šaltajam sezonui. Aplinkos temperatūrai nukritus žemiau nurodytos degalų temperatūros, degalai pradės tirštėti ir susidarys vaško dalelės, kurios užkimš kuro filtrus ir purkštukus. Susisieki su „Avant“ servisu, jei kiltų problemų dėl degalų esant žemai temperatūrai.

Padangos

Krautuve galima montuoti įvairių tipų padangas įvairioms darbo sąlygoms. Žolei skirtos (GR) padangos mažiau gadina žemės paviršių nei traktoriaus (TR) padangos, bet jų sukibimas mažesnis.

Bendrasis padangos skersmuo turi įtakos krautuvo maksimaliam važiavimo greičiui ir traukos jėgai. Sumontavus didesnes padangas, padidėja greitis, bet sumažėja traukos jėga.

Visoms padangoms nustatomas maksimalus apkrovos gebos ir važiavimo greičio arba abiejų šių parametru derinio įvertis. Padangos pripūtimo slėgis turi įtakos maksimaliam leidžiamam padangos greičiui arba apkrovos gebai. Užtikrinkite, kad slėgis padangose atitiktų rekomenduojamas vertes.

Naudokite „Avant“ rekomenduojamus padangų ir ratlankių modelius, kad padangos atitiktų šio modelio krautuvi nustatytus matmenų, apkrovos ir greičio reikalavimus. Pakeiskite padangas, jei padangai ar ratlankiui padaryta matoma žala, jei nusidėvėjo padangos dėvimasis paviršius arba jei yra pastebimų skirtumų tarp padangų. Visada naudokite to paties dydžio padangas ant visų ratų.

Padangų variantai modeliui „Avant“ 523/528/530

Padanga	Protektoriaus raštas	Kodas	Pripūtimo slėgis	Galima naudoti su purvasaugiais		Galima naudoti su sniego grandinėmis
				Priekinės	Galinės	
27x8.50-15"	TR	65414	4,1 bar	-	-	-
23x8.50-12"	GR	65994	4,6 bar	x	x	64455
	TR	65995	2,3 bar	x	x	64455
23x10.50-12"	GR	65996	2,9 bar	x	x	64745
	TR	65997	2,5 bar	x	x	64745
26x12.00-12"	GR	65212	3,4 bar	x	x	64973
	TR	65739	2,1 bar	x	x	64973
320/60-12"	TR	65224	4,0 bar	x	x	65603
26.5x14.00-12"	GR (*)	65787	1,8 bar	x	x	-

(*) Reikalingi 40 mm tarpikliai ant ratų stebulių.

Naudokite plačiausias galimas padangas

Siekdami geriausių stabilumo ir valdymo charakteristikų, visada naudokite plačiausias galimas padangas. Siauresnės už standartines padangos skirtos tik specialiems naudojimui būdams, kai mašinai taikomi pločio apribojimai.

Naudokite tik padangas ir ratlankius, kurie atitinka originalias specifikacijas ir matmenis, kad išvengtumėte galimų problemų dėl apkrovos gebos, padangų dydžio arba guolių apkrovos pavaros varikliuose. Galima naudoti ir specialias padangas, pvz., dygliuotąsias padangas. Daugiau informacijos teiraukitės vietinio atstovo.

**ĮSPĖJIMAS****Rizika apvirsti – įsitikinkite, kad padangos nesugadintos.**

Sumažėjus slėgiui padangoje, krautuvai gali apvirsti. Patikrinkite, ar padangoms nepadaryta matomos žalos. Rūpinkitės, kad slėgis atitiktų rekomendacijas.

Važiavimo greitis ir traukos jėga

Modelis	Padanga	Važiavimo greitis	Traukos jėga
„Avant“ 523	23x10.50-12"	11 km/h	950 kp
„Avant“ 528		12 km/h	950 kp
„Avant“ 530		18 km/h	950 kp

Ratų tarpiklių komplektas

Ant ratų galima uždėti tarpiklius, kurie padidina krautuvo plotį, kad būtų geresnis stabilumas. Ratų tarpiklių komplektą A418958 sudaro keturi 40 mm storio tarpikliai. Jie turi būti sumontuoti taip, kad tiktų plačioms 26,5x14,00-12" padangoms.

**ĮSPĖJIMAS**

Ratų tarpikliai padidina krautuvo šoninį stabilumą. Nenuimkite ratų tarpiklių, nebent kratuvą eksploatuojate lygiose vietose, kur bendras krautuvo plotis turi būti sumažintas iki kuo siauresnio.

PRANEŠIMAS

Naudokite tik „Avant“ rekomenduojamus tarpiklius. Per stori tarpikliai gali sugadinti hidraulinius variklius. Papildomos informacijos kreipkitės į „Avant“ atstovą.

Sniego grandinės

Šio operatoriaus vadovo rengimo metu prieinamos sniego grandinės išvardytos padangų lentelėje pirmiau. Jei naudojate sniego grandines ant didesnio modelio padangų, reikia nuimti sparnus.

Atminkite, kad norint naudoti sniego grandinės su tam tikrų modelių padangomis, reikia ratų tarpiklių komplekto.

Sniego grandinės yra dviejų tipų. Grandinių, tinkamų jūsų krautuvo padangų dydžiui, sąrašą žr. lentelėje 40 psl.

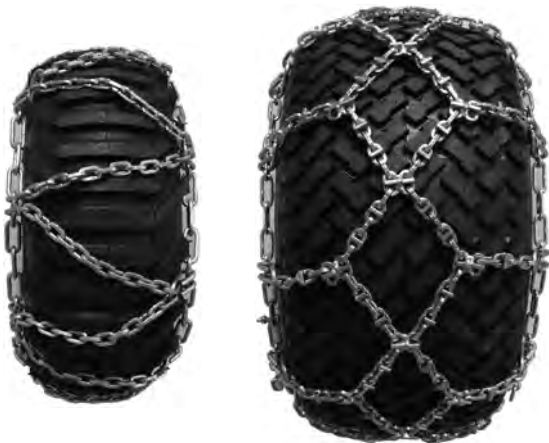

SD

HD

Vadovaukitės su sniego grandinėmis pateiktomis uždėjimo instrukcijomis. Prireikus kreipkitės į servisą. Tikrinkite, ar sniego grandinės tinka ir neatsitrenks į jokią krautuvo dalį. Taip pat tikrinkite, ar sniego grandinės tiks pasukus krautuvą į maksimalios artikuliacijos padėtį.

Padangos su balastu

Tam tikras padangas galima užpildyti specialaus tipo sunkiaja puta, kuri veikia kaip papildomas atsvaras. Užpildytos padangos naudingos ir dirbant vietose, kuriose galima tikėtis, kad įprastos padangos bus dažnai pradurtos.

Važiuojant krautuvu su balastu užpildytomis padangomis gali padidėti greitėjimo ir stabdymo kelias.

Padangose su balastu nėra oro, todėl nereikia tikrinti jų oro slėgio.



ATSARGIAI

Padangos su balastu yra sunkios – su tokiomis padangomis dirbkite atsargiai. Padangų pildymą turėtų atlikti profesionalus padangų servisas.

Jei krautuve sumontuojamos padangos su balastu, matomoje vietoje ant krautuvo rėmo, šalia padangų, reikia priklijuoti toliau parodytą simbolį. Jei pakeisite šias padangas įprastomis, nepamirškite šios etiketės nuimti.

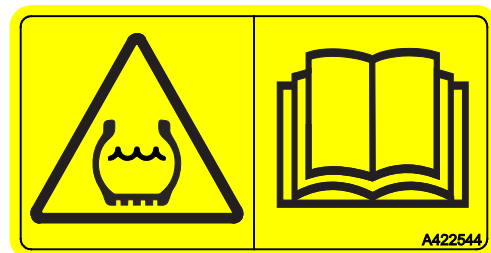

Pagalbinių hidraulinių įrenginių alyvos srautas

Schemose žemiau parodytas pagalbinių hidraulikos išvesties srautas esant įvairioms variklio apsuokoms.

Kai kurie priedai gali veikti optimaliai esant tam tikram srautui – nustatykite tinkamas variklio apsuokas naudodamiesi schema.

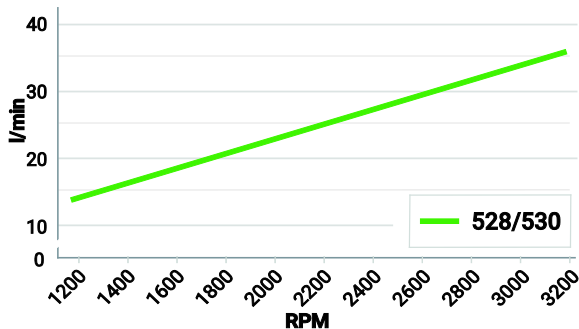
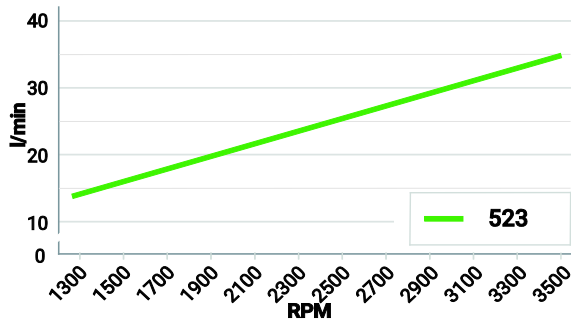

PRANEŠIMAS

Maksimalų pagalbinių hidraulinių įrenginių alyvos srautą galima naudoti ne su visais priedais. Nustatykite priedui tinkamas variklio apsuokas naudodamiesi šia schema ir priedo operatoriaus vadovu. Jei alyvos srautas per stiprus, priedas gali būti sugadintas, veikti per greitai arba bus sunku tiksliai jį valdyti.

Apibrėžtys

Bet kokia vertimo apkrovos iliustracija, schema, lentelė ar vertė bei ROC lentelė galioja tik kai tenkinamos toliau nurodytos sąlygos:

Krautuvo apkrova ir keliamoji galia apibrėžiami tokiomis sąlygomis:

- Kroviny s tolygiai paskirstomas ant padėklų šakių (520/ 523: A21047, 528/530: A21039)
- krovinio svorio centras yra 400 mm atstumu nuo vertikali os padėklo šakės peties dalies
- ant vairuotojo sėdynės sėdi vairuotojas (75 kg)
- jei nenurodyta kitaip, krautu ve sumontuoti standartiniai atsvarai
- atsižvelgiama į priedo svorį (90 kg / 115 kg).

Daugiau informacijos apie tai, kaip įvertinti šiuos vertimo apkrovai turinčius įtakos veiksnius, pateikta 51 psl.

Vertimo apkrovos apibrėžtis

Vertimo apkrova – tai apkrova, dėl kurios galinės krautu vo padangos pradeda kilti nuo žemės, o krautu vas – virsti į priekį.

Vertimo apkrova priklauso nuo horizontalaus atstumo tarp krovinio ir krautu vo priekinės ašies. Daugiau informacijos apie šio krautu vo vertimo apkrovą esant įvairiems krovinio atstumams žr. 49 psl.

Virtimas gali įvykti bet kokiomis darbo sąlygomis ir ant lygaus paviršiaus. Jei stabilumo praradimą sukeliantis judesys nėra laiku stabdomas arba koreguojamas, krautu vas gali virsti į priekį ir sunkiai ar net mirtinai sužeisti.

Krautu vas gali apvirsti dėl vienos priežasties arba dėl bendro darbo sąlygų, krautu vo judėjimo ir darbinės situacijos poveikio.

Kad krautu vas neapvirstų, venkite toliau nurodytų bazinių situacijų:

- keliamas per sunkus kroviny s;
- krautu vo strėlė perkeliama į kitą padėtį ir kroviny s atsiduria toliau nuo krautu vo, todėl sumažėja krautu vo stabilumas;
- važiavimas arba kiti krautu vo judesiai pablogina krautu vo pusiausvyrą.

Krautu vo vardinis eksploatacinis pajėgumas (ROC)

Vardinis eksploatacinis pajėgumas (ROC) apskaičiuojamas pagal vertimo apkrovą. Priklausomai nuo priedo naudojimo ir tipo, gali būti naudojamos skirtingos ROC reikšmės.

- 50 % ROC turėtų būti naudojamas bendram kaušo naudojimui
- 60 % ROC gali būti naudojamas bendram padėklų šakių naudojimui. ROC diagramoje šiame vadove ir krautu vo etiketėje bus naudojama ši vertė.
- 80 % ROC galima naudoti su padėklų šakėmis ant lygaus ir nepasvirusio pagrindo

Kad išvengtumėte situacijų, kuriose krautu vas apvir s, operatoriaus vadove skaitykite saugaus krovinių krovimo instrukcijas.

Jei vertimo apkrova yra didesnė už krautu vo keliamąją galią, ROC vertę riboja krautu vo keliamoji galia.

Krautu vo stabilumui daro įtaką daug veiksnių. Įvertinkite krautu vo krovinių krovimo galią naudodamiesi apkrovos schema ir ROC lentele. Vadovaukitės šiame operatoriaus vadove pateiktomis instrukcijomis ir informacija.

Maksimali krautu vo keliamoji galia

Krautu vo keliamoji galia reiškia didžiausią apkrovą, kurią krautu vas gali pakelti ant padėklo keldamas nuo pagrindo iki didžiausio aukščio.

Apkrovos diagramos

Apkrovos schema padeda įvertinti svorį krovinio, kurį galima kelti be krautuvo apvirtimo rizikos ant tvirto ir stabilaus pagrindo. Jose aprašyti kroviniai, kuriuos galima kelti įvairiose krautuvo strėlės padėtyse.

Krautuvo vertimo apkrova ir vardinis eksploatacinis pajėgumas (ROC) priklauso nuo horizontalaus atstumo tarp krovinio svorio centro ir krautuvo priekinės ašies. ROC etiketė šiame vadove ir ant krautuvo rodo krovumą padėklų šakėmis galia įvairiose krautuvo strėlės padėtyse. Kai kroviny pakeliamas nuo žemės, krautuvo strėlė pajuda toliau nuo krautuvo, todėl krautuvo stabilumas sumažėja. Kai krautuvo strėlė yra horizontalioje padėtyje, kroviny yra toliausiai nuo krautuvo, o vertimo apkrova yra mažiausia. Kai teleskopinė strėlė ištiesiama, vertimo apkrova dar sumažėja.

Krautuvo keliamosios galios įvertinimas

Šiame operatoriaus vadove keliamoji galia vaizduojama dviem būdais:

- Vardinis eksploatacinis pajėgumas (ROC) su padėklų šakėmis
 - Ši informacija pateikiama ir etiketėje ant krautuvo
- Apkrovos schema
 - Apkrovos schemoje pateikiama bendresnio pobūdžio informacija, kurią galima taikyti ir kitiems priedams, kad neviršytumėte vertimo apkrovos dirbdami su jokiais priedais.

Kitų priedų apkrovos schemas

Šiame operatoriaus vadove pateikiama tik padėklų šakių A21047 / A21039 apkrovos schema. Visi „Avant“ priedai pateikiami su atskirais operatoriaus vadovais, kuriuose pateikiama daugiau informacijos apie jų vardinius eksploatacinius pajėgumus naudojant su įvairiais krautuvo modeliais.

Visų priedų vadovai visada turi būti pasiekiami visiems krautuvo operatoriams. Jei turite ne visus vadovus, kreipkitės į vietinį „Avant“ atstovą.

Vardinis eksploatacinis pajėgumas

Kad galėtumėte lengvai nustatyti, su koku krovinio krautuvą gali dirbti saugiai, ROC etiketėje pateikiama vertimo apkrovos lentelė ir apskaičiuotas vardinis eksploatacinis pajėgumas (ROC). Ši etiketė matoma ir iš vairuotojo vietos.

Vardinis eksploatacinis pajėgumas priklauso nuo krautuvo naudojimo tipo:

- Bendram padėklų šakių naudojimui vardinis eksploatacinis pajėgumas lygus 60 % vertimo apkrovos.. Jis parodytas lentelėje.
- Jei dirbate tik ant lygaus ir nepasvirusio pagrindo 80 % galima panaudoti vertimo apkrovos.

Lentelėje pateikta informacija rodo blogiausio atvejo minimalią apkrovą šiame skyriuje nurodytomis sąlygomis. Faktinė keliamoji galia gali būti gerokai didesnė arba mažesnė, tai priklauso nuo vietovės sąlygų, pasiekiamos kėlimo jėgos ir apkrovos paskirstymo. Pridėjus arba nuėmus atsvarų, nurodytas ROC pasikeis.

Apkrovos schema kairėje etiketės pusėje:

Diagrama kairėje etiketės pusėje rodo krovinio atstumą įvairiose krautuvo strėlės padėtyse. Šioje diagramoje ir vardinio eksploatacinio pajėgumo lentelėje krovinys padėtas taip, kad jo svorio centras būtų 400 mm nuo padėklų šakių svirčių vertikaliųjų dalių.

Numeracija atitinka padėtis vardinio eksploatacinio pajėgumo lentelėje.

Įvairios krautuvo strėlės padėty, stulpeliai lentelėje:

1. Maksimali vertimo apkrova – vos pakėlus krovinį nuo žemės padėklų šakėmis
 - a) Vardinis eksploatacinis pajėgumas, 60 % vertimo apkrovos naudojant padėklų šakes
 - b) Vertimo apkrova (100 %) šioje padėtyje

PASTABA: Jei vertimo apkrova viršija maksimalią krautuvo keliamąją galią, ROC diagramoje rodoma maksimali keliamoji galia. Šiuo atveju reikšmė pateikiama kartu su žvaigždute (*).
2. Strėlė pakelta į horizontalią padėtį:
 - a) Vardinis eksploatacinis pajėgumas, 60 % vertimo apkrovos naudojant padėklų šakes
 - b) Vertimo apkrova (100 %) šioje padėtyje
3. Strėlė pakelta į horizontalią padėtį – teleskopinė strėlė visiškai ištiesta (mažiausio stabilumo padėtis)
 - a) Vardinis eksploatacinis pajėgumas, 60 % vertimo apkrovos naudojant padėklų šakes
 - b) Vertimo apkrova (100 %) šioje padėtyje

Skirtingos krautuvo konfigūracijos, eilutės lentelėje:

- a Krautuvo rėmas visiškai sulenkte padėtyje, sumontuotas standartinis atsvaras
- b Krautuvo rėmas tiesioje padėtyje, sumontuotas standartinis atsvaras
- c Krautuvo rėmas visiškai artikuliuotoje padėtyje, krautuve sumontuoti papildomi 180 kg atsvarų
- d Krautuvo rėmas tiesioje padėtyje, krautuve sumontuoti papildomi 180 kg atsvarų

Vardinio eksploatacinio pajėgumo etiketės A461930 ir A461932, vertė nurodoma kilogramais

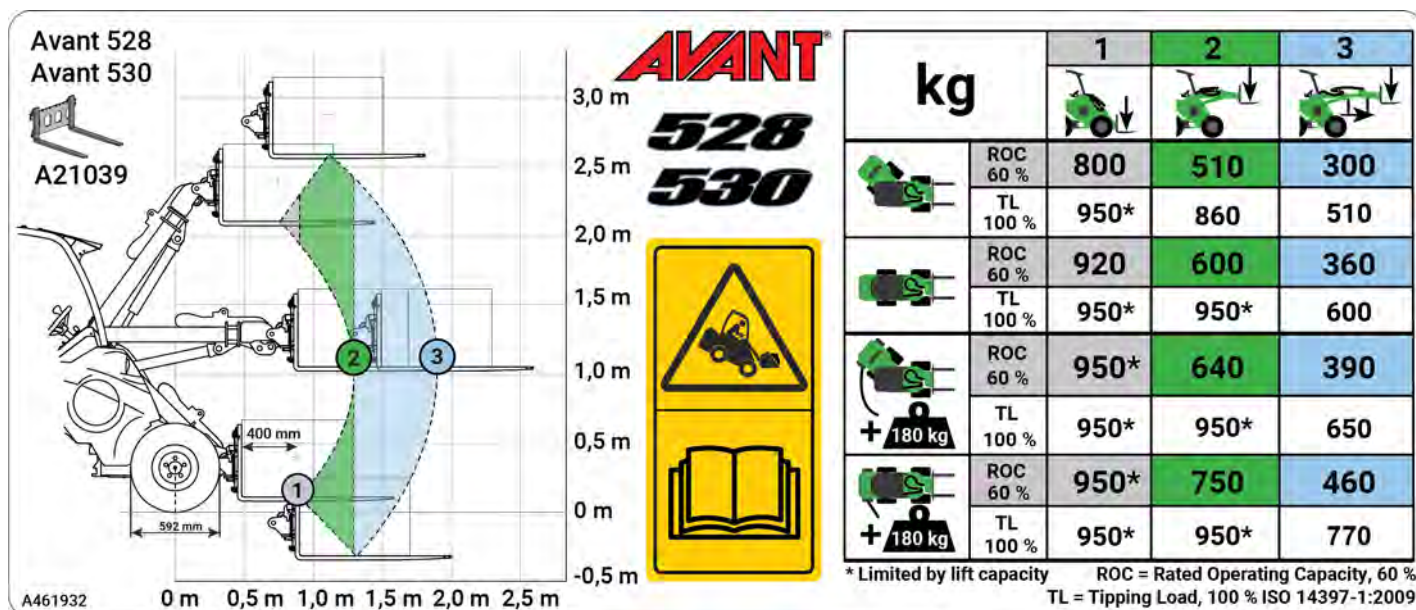
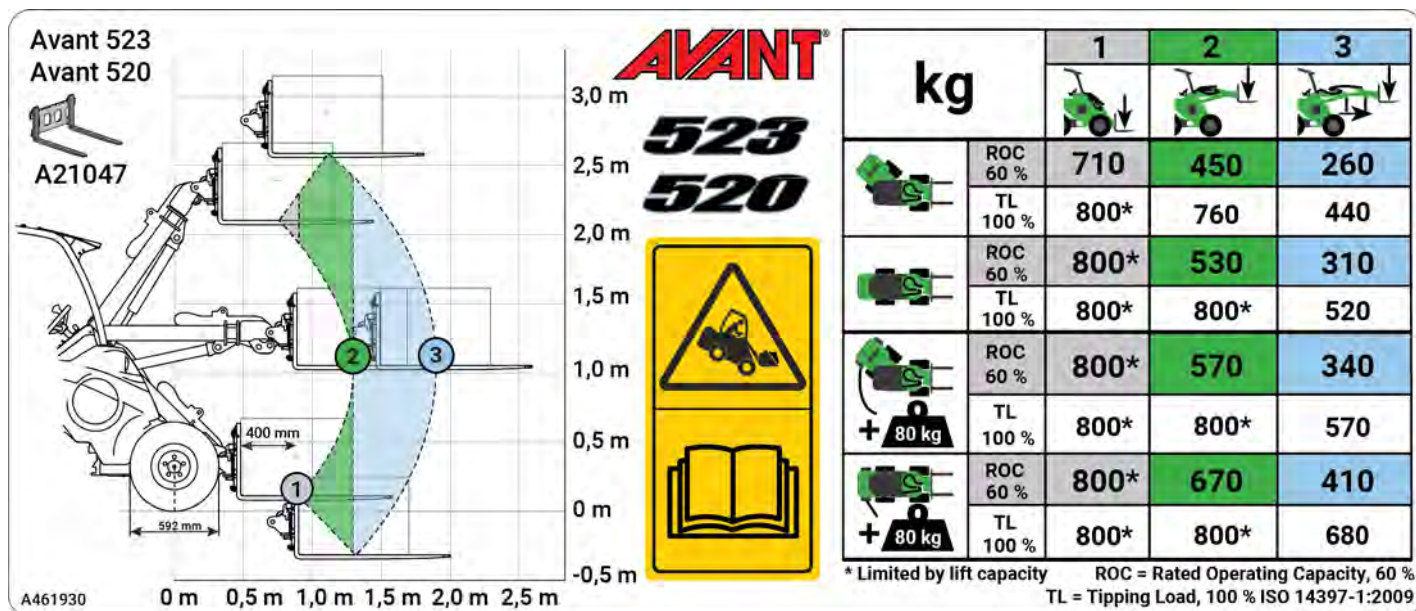

ROC lentelė taikoma šiomis sąlygomis:

- Pagrindas yra tvirtas ir lygus.
- Krautavas nejuda arba važiuoja maks. 2 km/h greičiu ir yra valdomas sklandžiais bei lėtais judesiais.
- Ant vairuotojo sėdynės sėdi 75 kg svorio vairuotojas.
- Apkrova tolygiai paskirstyta padėklų šakėms, o krovinio svorio centras yra 400 mm nuo padėklų šakių svirčių vertikaliaios dalies. Nurodytoje apkrovos vertėje atsižvelgiama į šakinio priedo svorį.

Vertimo apkrova – apkrovos schema

Naudojantis šia schema galima įvertinti krautuvo krovinių tvarkymo galią remiantis atstumu nuo krovinio svorio centro iki krautuvo priekinės ašies. Schemoje vaizduojamas tik priekinis stabilumas, ji nerodo maksimalios pasiekiamos kėlimo jėgos.

Apkrovos schemoje žemiau vaizduojamos vertimo apkrovos ant lygaus paviršiaus:

- a) Vertimo apkrova, kai krautuvo rėmas yra tiesus.
- b) Vertimo apkrova, kai krautuvo rėmas yra maksimalios artikuliacijos padėtyje.
- ROC (vardinis eksploatacinis pajėgumas), apibrėžtas kaip 60 % padėklų šakių vertimo apkrovos.



ĮSPĖJIMAS

Neperkraukite krautuvo – žinokite krautuvo apkrovos ir keliamąją galią. Dėl sunkaus krovinio krautuvai gali apvirsti. Schema galioja tik dirbant ant tvirto ir lygaus pagrindo, 44 psl. nurodytomis sąlygomis. Perkėlus krautuvo strėlę į kitą padėtį, apkrova gali viršyti vertimo apkrovą ir krautuvai gali apvirsti.

< Model1> apkrovos schema

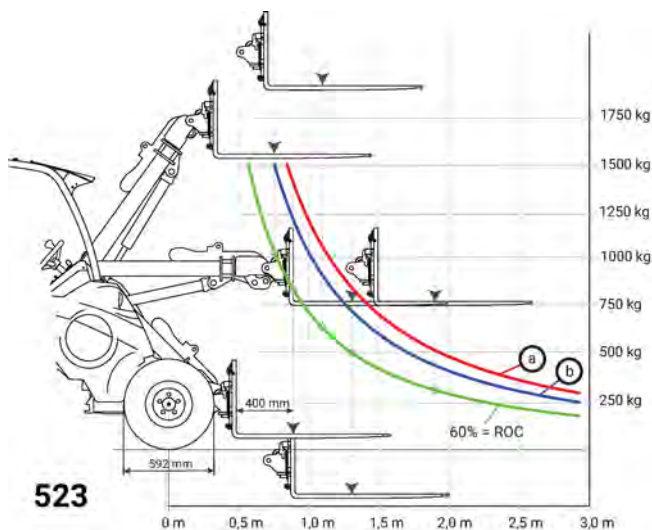

528 ir 530 apkrovos schema

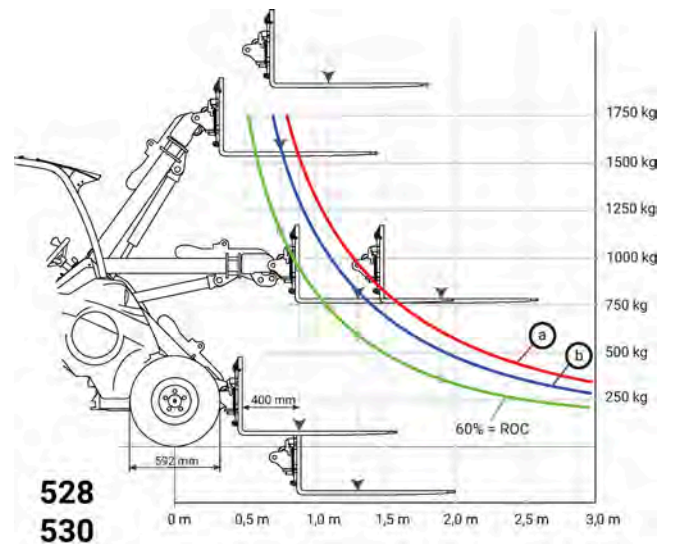

Kaip skaityti apkrovos schemą

- a) Vertimo apkrova, kai krautuvo rėmas yra tiesus.
- b) Vertimo apkrova, kai krautuvo rėmas yra maksimalios artikuliacijos padėtyje.
- ROC (vardinis eksploatacinis pajėgumas), apibrėžtas kaip 60 % padėklų šakių vertimo apkrovos.

Vertimo apkrovos schema apibūdina tik krautuvo stabilumą priekine kryptimi – ji nerodo maksimalios galimos kėlimo jėgos.

Vertimo apkrovos linijos schemoje tęsiasi toliau nei krautuvo hidraulinė keliamoji galia.

Pavyzdys: „Avant“ 523

Kai krovinio svorio centras yra 870 mm į priekį nuo priekinės ašies (400 mm nuo padėklų šakių svirties vertikaliosios dalies, šakėms esant žemės lygyje)

- Vertimo apkrova būtų maždaug 1300 kg, jei keliama nuo žemės paviršiaus lygio, vairuotojas sveria 75 kg, o lankstinis rėmas yra tiesus (linija **a** apkrovos schemoje).
- Vertinant vertimo apkrovą tai reiškia, kad krautuvas galėtų išlikti stabilus keldamas iki 1300 kg svorį jei tik kilstelėjama nuo pagrindo, tačiau jis negali jo kelti aukščiau, nes krautuvas apvirstų.
 - PASTABA: Hidraulinė krautuvo keliamoji galia yra mažesnė nei vertimo apkrova šioje padėtyje.
- Kai strėlė pakeliama į horizontalią padėtį, vertimo apkrova sumažėja iki maždaug 800 kg (linija **a** apkrovos schemoje; horizontalus atstumas iki krovinio centro ant šakių padidėja iki maždaug 1290 mm).

Kaip įvertinti faktinę keliamąją galią

Krautuvo faktinė vertimo apkrova ir stabilumas priklauso nuo daugelio veiksnių, į kuriuos reikia atsižvelgti dirbant su sunkiais kroviniais arba priedais. Toliau pateiktoje lentelėje išvardyti įvairūs veiksniai, turintys įtakos krautuvo stabilumui.

Visada atminkite lentelėje nurodytas sąlygas.

Įtaką darantis veiksnys	Kaip reikia į jį atsižvelgti
Krautuvo strėlės ir teleskopo padėtis	Važiuodami laikykite krovinį kuo arčiau žemės. Kelkite tik kai būsite pasiruošę iškrauti kaušą arba priedą <ul style="list-style-type: none">Įvertinkite krautuvo keliamąją galią ant lygaus pagrindo vadovaudamiesi apkrovos schema ir ROC lentele. Visada atsižvelkite į vietines darbo sąlygas ir sumažinkite nurodytą maksimalią apkrovą
Visa apkrova krautuvo strėlei	Įvertinkite bendrą tuščio priedo ir krovinio svorį <ul style="list-style-type: none">Apkrovos schema grindžiama padėklų šakių svoriu (90 kg)Jei jūsų naudojamas priedas yra sunkesnis, atimkite jo svorį iš nurodytos vertimo apkrovosInformacijos apie priedo svorį ir leistinas apkrovas rasite kiekvieno priedo operatoriaus vadove.
Atstumas tarp krovinio ir priekinių padangų	Kuo toliau nuo krautuvo yra krovinys, tuo mažesnis krautuvo stabilumas <ul style="list-style-type: none">Laikykite krovinį kuo arčiau žemės ir krautuvoNiekada nevažiuokite pakėlę krovinį daugiau nei prie pat žemės
Tiesi arba sulenkta krautuvo rėmo padėtis	Jeį pasuksite artikuliuojamą rėmą, krautuvas apvirs lengviau <ul style="list-style-type: none">Keldami sunkius krovinius laikykite krautuvą tiesioje padėtyje
Pagrindo lygumas	Visos nurodytos vertės taikomos tik dirbant ant lygaus pagrindo <ul style="list-style-type: none">Nelygiu pagrindu važiuokite lėtaiLaikykite krovinį kuo arčiau žemės ir krautuvo
Sumontuoti atsvarai	Jeį sumontuojamas atsvaras, krautuvo stabilumas padidėja <ul style="list-style-type: none">Neišmontuokite standartinių atsvarųSiekiant didesnio stabilumo, verta naudoti papildomus atsvarus arba padangas su balastu
Vairuotojo buvimas krautuve	Vairuotojas veikia kaip papildomas atsvaras <ul style="list-style-type: none">Apkrovos schema skaičiuojama laikantis prielaidos, kad ant vairuotojo sėdynės sėdi 75 kg svorio vairuotojasJeį pakilsite iš vairuotojo vietos, krautuvas gali virsti į priekį.
Krautuvo ir krovinio judėjimas	Kelti maksimalų svorį galima tik kai krautuvas nejuda <ul style="list-style-type: none">Krautuvo valdiklius naudokite lėtai ir sklandžiai. Dėl dinaminių apkrovų krautuvas gali apvirstiTvirtinkite krovinį prie priedo. Jeį krovinys pajudės arba supsis, krautuvas gali apvirstiNaudokite tinkamo tipo priedą kiekvieno tipo kroviniumiNiekada nekelkite sūpuojančių kroviniumi

Krautuvo valdikliai ir parinktys

Šiame skyriuje aprašoma krautuvo valdiklių vieta ir funkcijos. Skirtinguose modeliuose ir kabinos versijose valdiklių vieta ir funkcijos gali šiek tiek skirtis. Informacijos apie krautuvo valdikius ir parinktis rasite šiuose puslapiuose.

Šiame skyriuje

Valdiklių apžvalga.....	53
Prietaisų skydas	55
Krautuvo strėlės, pagalbinės hidraulikos ir kitų funkcijų valdymas	61
Pagalbinės hidraulikos valdymo svirtis (hidrauliniu būdu valdomi priedai).....	61
Teleskopinė strėlė (pasirenkama įranga)	62
Rankinės droselinės sklendės valdymo svirtis	62
Stovėjimo stabdžio jungiklis	63
Vairasvirtė – 6 funkcijų (pasirenkama papildoma funkcija).....	63
„Opticontrol®“	64
Galios perdavimo įrenginio jungiklis	65
Priedo valdymo jungiklių paketas gale montuojamiems priedams (pasirinktis).....	65
12 V elektros lizdas	65
Diagnostikos prievadas.....	65
Strėlės slankioji padėtis (pasirinktis).....	66
Strėlės savaiminis išsilyginimas (pasirinktis).....	67
„Minkšta“ pavara (pasirinktis).....	67
Atsvarai.....	68
Atsvarų pridėjimas arba nuėmimas	69
Priekabos jungtis (pasirinktis)	70
Papildomi pagalbinių hidraulinių įrenginių išvadai, priekyje ir gale (pasirinktis)	71
Atbulinės eigos garsinis signalas (pasirinktis)	72
Priedo sukabinimo plokštė gale.....	72
Sėdynė – saugos diržas ir sėdynės reguliavimas.....	73
Amortizuojanti sėdynė	73
Amortizuojanti sėdynė (GT kabina).....	74
Pneumatinė amortizuojanti sėdynė (papildoma įranga GT kabinai).....	74
Žibintai.....	76
Kabina (pasirinktis)	78

Valdiklių apžvalga

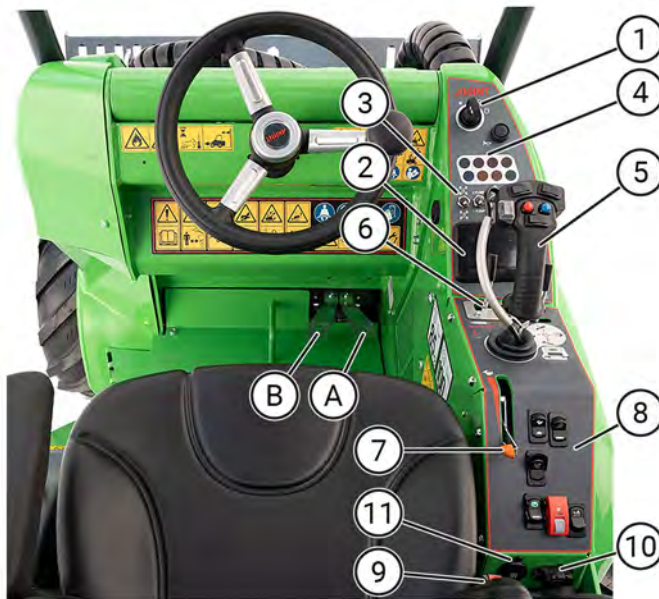

Nuoroda

Psi.

- | | | |
|-----|--|----------|
| 1. | Prietaisų skydas
Pakaitinimo jungiklis | 55
84 |
| 2. | Daugiafunkcis ekranas | 56 |
| 3. | Jungikliai prietaisų skyde | 55 |
| 4. | Indikatorių lemputės | 56 |
| 5. | Strėlės ir kaušo valdymo svirtis | 55 |
| 6. | Valdymo svirtys | 61 |
| 7. | Rankinės droselinės sklendės
valdymo svirtis | 62 |
| 8. | Valdymo jungikliai ant skydelio | 54 |
| 9. | Saugos diržo sagtis | 73 |
| 10. | CAN diagnostikos prievadas | 65 |
| 11. | 12 V lizdas (maks. 15 A) | 65 |
| 12. | Radijas (pasirenkama, tik GT
kabinoje) | |
| 13. | Daugiafunkciai valdymo jungikliai
abiejose vairo kolonėlės pusėse | 77, 79 |
| 14. | Saugiklių dėžutė (tik GT kabina) | 142 |

Valdikliai kojų srityje

- | | | |
|----------|--|----|
| A | Važiavimo pedalas, dešinysis:
važiuoti pirmyn | 87 |
| B | Važiavimo pedalas, kairysis: važiuoti
atgal | 87 |

Jungikliai ant skydelio

Papildomų valdymo jungiklių skaičius priklauso nuo krautuve sumontuotų pasirinkčių.

Jungiklių vietos ir išdėstymo tvarka gali skirtis nuo parodytųjų šiame skyriuje.

Krautuvoose su ROPS rėmu arba L kabina:



Visi jungikliai yra šalia rankinės droselinės sklendės valdymo svirties

Krautuvoose su GT kabina:



Krautuvoose su GT kabina jungikliai yra keliose atskirose grupėse:

- Kai kurie jungikliai yra virš prietaisų skydo
- Kai kurie jungikliai yra šalia rankinės droselinės sklendės valdymo svirties
- Su kabinos šildymu susiję jungikliai yra į kairę nuo sėdynės pagrindo. Daugiau informacijos žr. 80 psl.

Jungikliai ant skydelio

PASTABA: kai kurie čia parodyti jungikliai skirti pasirenkamai įrangai ir jūsų krautuve jų gali nebūti.

Jungiklių vietos gali skirtis nuo parodytųjų.

	Avariniai žibintai Pasirenkama įranga		Hidrauliniai užrakto kaiščiai, priedo sukabinimas Pasirenkama įranga Žr. 99 psl.		Papildomi darbiniai žibintai Pasirenkama įranga Žr. 76 psl.		„Smooth Drive“ ir strėlės slankioji padėtis Pasirenkama įranga Žr. 66 ir 67 psl.
	Priekinio stiklo valytuvas ir plautuvas (tik L kabina) Žr. Žr. psl. 79 psl.		„Opticontrol“ „Opticontrol“ sistemos darbo režimo pasirinkimo jungiklis. Pasirenkama įranga. Žr. 64 psl.		Stovėjimo stabdys Žr. 63 psl.		
	Įspėjamasis švyturėlis Pasirenkama įranga Žr. 77 psl.		Pagalbinių hidraulinių įrenginių išvado pasirinkimo jungiklis Pasirenkama įranga Žr. 71 psl.		Važiavimo greičio diapazono pasirinkimo jungiklis Tik „Avant“ 530 Žr. 88 psl.		

Prietaisų skydas

Prietaisų skyde vairuotojo sėdynės dešinėje įrengti matuokliai, indikatorių lemputės ir krautuvo valdymo jungikliai. Priklausomai nuo krautuvo kabinos, galimos dvi prietaisų skydo versijos su šiek tiek skirtingomis funkcijomis.

ROPS



Jungikliai ir indikatorių lemputės

Jungikliai prietaisų skyde:

	Simbolis	Jungiklis
1		Pakaitinimo jungiklis Žr. 84 psl.
2		Garsinis signalas
3		Kryžminio užrakto vožtuvo jungiklis Žr. 89 psl.
4		<i>Šiame krautuvo modelyje nenaudojama.</i>
5		Galios perdavimo įrenginio atjungimo jungiklis Žr. 56 psl.
6		Sėdynės šildytuvo jungiklis Žr. 73 psl.
7		Darbinių žibintų jungiklis Standartiniai priekiniai darbiniai krautuvo žibintai.
8		Daugiafunkcis ekranas Žr. 56 psl.
9		GT kabina: jungikliai virš prietaisų skydo GT kabinoje kai kurie jungikliai yra virš prietaisų skydo. Žr. 54 psl.

GT kabina



Indikatorių lemputės

	Simbolis	Spalva	Pastabos
A		Žalia	Posūkių signalo indikatorius Tik kelių eismo žibintų kompleksas (pasirinkti)
B		Raudona	Elektros sistemos triktis Transporto priemonės ECU aptiko elektros sistemos klaidą, galinčią kelti pavojų saugai arba sukelti gaisrą; reikia techninės priežiūros. Jei ši lemputė neužgesa, pasukite akumuliatoriaus atjungimo jungiklį į padėtį OFF ir kreipkitės į „Avant“ servisą.
C		Raudona	<i>Šiame krautuvo modelyje nenaudojama.</i>
D		Raudona	Stabdymo signalas Transporto priemonės ECU aptiko klaidą, dėl kurios būtina kuo greičiau saugiai sustabdyti krautuvą. Pasukite akumuliatoriaus atjungimo jungiklį į padėtį OFF ir kreipkitės į „Avant“ servisą.
E		Mėlyna	Ijungtos priekinės tolimosios šviesos Tik kelių eismo žibintų komplekte
F		Gintarinė	<i>Šiame krautuvo modelyje nenaudojama.</i>
G	PTO	Gintarinė	Ijungtas galios perdavimo įrenginys Suaktyvintas galios perdavimo įrenginio jungiklis: važiavimo pedalai išjungti, naudojamas stacionarus priedas.
H		Žalia	Sėdynės šildytuvų įjungtas Žr. 73 psl.

Daugiafunkcis ekranas

Dirbant krautuvu, daugiafunkciame ekrane rodoma svarbiausia informacija. Ekrane rodoma ir kita informacija, kurią galima pasirinkti ekrano mygtukais.





Bazinis ekrano rodinys

Šis rodinys automatiškai atidaromas įjungus krautuvą.

1. Aplinkos temperatūra gali būti rodoma Celsijaus arba Farenheito skalėje.
2. Visos darbo valandos.
3. Dabartinis laikas.
4. Pranešimų sritis: vietoje pirmiau išvardytos informacijos šioje srityje gali būti rodomas pranešimas, kad reikia naudotojo veiksmų. Daugiau informacijos apie įvairius pranešimus žr. 59 psl.
5. Pasirinktas greičio diapazonas.
6. Variklio apsukos
7. Degalų bako lygis.
8. Informacija apie pasirinktą rodymo puslapį.
9. Dabartinė pagalbinės hidraulikos išėiga litrais arba galonais per minutę. Tam tikrais atvejais čia gali būti rodomas saugos įspėjimo simbolis (įspėjamasis trikampis).

Hidraulinės alyvos temperatūra: hidraulinės alyvos temperatūrą vaizduoja centrinės ekrano srities fono spalva. Raudonas fonas rodo, kad hidraulinė alyva karšta. Jei įmanoma, sumažinkite apkrovą hidraulinei alyvai arba sustokite, kad hidraulinė alyva atvėstų.

Ekrano mygtukai

A	Ekrano valdymo mygtukai	
1		<p>Paspauskite šį mygtuką, jei norite grįžti į bazinį rodinį.</p> <p>Paspausdami dar kartą peržiūrėkite galimus ekrano informacijos režimus.</p>
2		<p>Paspauskite šį mygtuką, kad būtų rodoma krautuvo ECU informacija.</p> <p>Paspauskite ir palaikykite, jei norite matyti informaciją apie techninę priežiūrą.</p>
3		<p>Paspausdami šį mygtuką atidarykite nustatymų meniu, kuriame galima peržiūrėti ir redaguoti ekrano nustatymus.</p>





Įspėjimai ir simboliai ekrane

Ekrane taip pat rodoma informacija ir įspėjimai, susiję su krautuvu ir jo varikliu.







Įspėjamieji pranešimai

Ekrane gali būti rodomi ne tik simboliai, bet ir tekstiniai įspėjimai viršutinėje ekrano dalyje.

Įspėjamieji simboliai, variklis

Simbolis	Spalva	Pastabos
	Raudona	Variklio trikties indikatoriaus lemputė (MIL lemputė) Variklio triktis, reikia skubių naudotojo veiksmų. Sustokite saugioje vietoje ir susisiekite su tarnyba.
	Raudona	Problema su generatoriumi 12 V krautuvo įtampa yra mažesnė arba didesnė už nustatytas ribas.
	Raudona	Žemas variklio alyvos slėgis Nedelsdami stabdykite krautuvą, kad išvengtumėte didelės žalos. Tikrinkite variklio alyvos lygį. Kreipkitės į servisą.
	Raudona	Aukšta variklio aušinimo skysčio temperatūra Sumažinkite variklio apkrovą arba sustokite, kad variklis atvėstų.

Įspėjamieji ir informaciniai simboliai, krautuvus

Simbolis	Spalva	Pastabos
	Raudona	Saugos įspėjimo simbolis Kai rodomas šis simbolis, susidare su sauga susijusi situacija, dėl kurios reikia operatoriaus veiksmų. Šis simbolis gali būti rodomas vienas arba su kitais įspėjamaisiais simboliais.
	Raudona	Hidraulinio priedo užraktas: jungiklis atidarymo padėtyje Kai rodomas šis simbolis, hidraulinio priedo sukabinimą valdantis jungiklis yra hidraulinių kaiščių atrakinimo padėtyje.
	Raudona	Aukšta hidraulinės alyvos temperatūra Šis simbolis rodomas, jei hidraulinės alyvos temperatūra yra aukštesnė, nei nenutrūkstamam darbui rekomenduojama maksimali vertė. Sumažinkite hidraulinę apkrovą arba važiavimo greitį, kad hidraulinė alyva atvėstų. Žr. psl.
	Gintarinė	Įspėjimas, mažai degalų Šis simbolis primena, kad liko mažai degalų.
	Žalia	Važiavimo greičio diapazonas: greitai Pasirinktas didelio važiavimo greičio diapazonas. Žr. 88 psl.
	Žalia	Važiavimo greičio diapazonas: lėtai Pasirinktas mažo važiavimo greičio diapazonas. Žr. 88 psl.
	Raudona	Įjungtas stovėjimo stabdys Šis simbolis primena, kad įjungtas stovėjimo stabdys.

Įspėjamieji ir informaciniai pranešimai, rodomi ekrane anglų kalba

Rodomas tekstas anglų kalba:	Vertimas:	Paiškinimas:
ENGINE OIL PRESSURE LOW	ŽEMAS VARIKLIO ALYVOS SLĖGIS	Variklis įspėja naudotoją apie žemą alyvos slėgį
VOLTAGE LOW	ŽEMA ĮTAMPA	Akumulatoriaus įtampa žemesnė už apatinę ribą
VOLTAGE HIGH	AUKŠTA ĮTAMPA	Akumulatoriaus įtampa aukštesnė už įprastą
COOLANT TEMPERATURE HIGH	AUKŠTA AUŠINIMO SKYSČIO TEMPERATŪRA	Variklio aušinimo skystis per karštas, operatorius informuojamas
ENGINE SERVICE NEEDED IN	VARIKLIO TECHNINĖS PRIEŽIŪROS REIKĖS PO	Operatorius informuojamas apie artėjantį techninės priežiūros laiką
ENGINE MALFUNCTION	VARIKLIO GEDIMAS	Variklyje kilo didelė problema, švyti MIL lemputė
Reset successful!	Sėkmingai nustatyta iš naujo!	Pranešimas arba vertė (pavyzdžiui, darbo valandų) sėkmingai nustatyti iš naujo
Password incorrect!	Neteisingas slaptažodis!	Naudotojas įvedė neteisingą slaptažodį
NO MESSAGES	PRANEŠIMŲ NĖRA	Nėra aktyvių pranešimų
CAN CONNECTION ERROR VEHICLE ECU	CAN JUNGTIES KLAIDA, TRANSPORTO PRIEMONĖS ECU	CAN (valdiklio zonos tinklo) jungtis tarp ekrano ir VECU (transporto priemonės elektroninio valdymo bloko) neveikia
CAN CONNECTION ERROR, PDU	CAN RYŠIO KLAIDA, PDU	Ryšio problema su VECU ir PDU (galios paskirstymo bloko) moduliui, patikrinkite CAN magistralę.
CAN CONNECTION ERROR, XECU	CAN RYŠIO KLAIDA, XECU	Ryšio problema su VECU ir XECU (išplėstinio elektroninio valdymo bloko) moduliui, patikrinkite CAN magistralę.
Service information	Techninės priežiūros informacija	Techninės priežiūros informacijos puslapio pavadinimas
Total engine hours	Visos variklio darbo valandos	Dyzelinio variklio darbo valandos
Service due	Techninę priežiūrą reikia atlikti	Laikas iki kitos techninės priežiūros
Next service engine hours	Variklio darbo valandos kitos techninės priežiūros metu	Variklio darbo valandos, kai reikės atlikti kitą techninę priežiūrą
Service menu	Techninės priežiūros meniu	Techninės priežiūros meniu pavadinimas
Parameter setting	Parametrų nustatymas	Parametrų nustatymo meniu pavadinimas
System information	Sistemos informacija	Sistemos informacijos meniu pavadinimas
Error information	Klaidų informacija	Klaidų informacijos meniu pavadinimas
System time	Sistemos laikas	Sistemos laiko parametro pavadinimas
Temperature unit	Temperatūros matavimo vienetas	Temperatūros matavimo vieneto (C/F) nustatymo parametro pavadinimas
Volume unit	Tūrio matavimo vienetas	Tūrio matavimo vieneto (l / gal.) nustatymo parametro pavadinimas
Reset service information	Techninės priežiūros informacijos nustatymas iš naujo	Informacinis tekstas, kai iš naujo nustatomas techninės priežiūros laikas
Insert passcode to reset service information	Jei norite iš naujo nustatyti techninės priežiūros informaciją, įveskite slaptažodį	Informacinis tekstas, kai iš naujo nustatomas techninės priežiūros laikas
Language	Kalba	Kalbos nustatymo parametro pavadinimas
Screen brightness (Lights OFF)	Ekrano ryškumas (žibintai išjungti)	Ekrano ryškumo reguliavimo, kai važiavimo / darbiniai žibintai išjungti, parametro pavadinimas
Screen brightness (Lights ON)	Ekrano ryškumas (žibintai įjungti)	Ekrano ryškumo reguliavimo, kai važiavimo / darbiniai žibintai įjungti, parametro pavadinimas

Rodomas tekstas anglų kalba:	Vertimas:	Paaiškinimas:
Log saved successfully, remove USB	Žurnalas sėkmingai išsaugotas, atjunkite USB	Informacija naudotojui, kad hidraulinės alyvos temperatūros žurnalas išsaugotas USB atmintuke ir galima atjungti USB atmintuką
Log reset successfully	Žurnalas sėkmingai nustatytas iš anksto	Senas hidraulinės alyvos temperatūros ribos viršijimo laikų žurnalas sėkmingai nustatytas iš naujo
USB-Error	USB klaida	Problema skaitant arba rašant USB atmintuke. Tikrinkite, ar USB atmintukas tinkamai prijungtas
Log empty - log file not written	Žurnalas tuščias – žurnalo failas neįrašytas	Žurnalas tuščias, todėl USB atmintuke nieko nebuvo išsaugota
System Date	Sistemos data	Sistemos datos parametro pavadinimas
FASTEN SEAT BELT TO ACTIVATE DRIVE	JEI NORITE SUAKTYVINTI PAVARĄ, UŽSISEKITE SAUGOS DIRŽĄ	Mašinos nustatymuose nustatyta išjungti pavarą, kai neprijungtas saugos diržas; pavara veiks tik užsisėgus saugos diržą
RECONNECT SEAT BELT TO ACTIVATE DRIVE	JEI NORITE SUAKTYVINTI PAVARĄ, VĒL PRIJUNKITE SAUGOS DIRŽĄ	Mašinoje nustatyta išjungti pavarą, jei sėdynės jungiklis ir saugos diržo jungiklis nesuaktyvinami tinkama seka. Norint suaktyvinti pavaros funkcijas, naudotojo prašoma atsisėgti ir vėl užsisėgti saugos Saugos diržas
FASTEN SEAT BELT	PRISISEKITE SAUGOS DIRŽĄ	Įspėja naudotoją, kad važiuojant saugos diržas neprisėgtas.
WRONG START SEQUENCE	NETINKAMA PALEIDIMO SEKA	Mašinos būklė netinkama varikliui paleisti. Operatorius nesėdi savo vietoje, paspaustas važiavimo pedalas arba aktyvus galios perdavimo įrenginio režimas.
RELEASE DRIVE PEDAL	ATLEISKITE VAŽIAVIMO PEDALĄ	Važiavimo pedalas buvo paspaustas prieš leidžiant važiuoti arba variklio paleidimo metu. Atleiskite važiavimo pedalą ir bandykite dar kartą.
RELEASE DRIVE CONTROL	ATLEISKITE VAŽIAVIMO VALDIKLĮ	Rankinis važiavimo valdiklis buvo paspaustas prieš leidžiant važiuoti arba variklio paleidimo metu. Atleiskite važiavimo valdiklį ir bandykite dar kartą.
OPERATOR NOT SEATED	OPERATORIUS NESĖDI	Sėdynės jungiklis neaktyvus; šis pranešimas gali būti pateiktas, jei variklis paleidžiamas arba važiavimo pedalas paspaudžiamas, kai operatorius nesėdi savo vietoje
DRIVE DISABLED / CHECK PTO SWITCH	PAVARA IŠJUNGTA / TIKRINKITE GALIOS PERDAVIMO ĮRENGINIO JUNGIKLĮ	Kai operatorius bando paleisti variklį arba naudoti važiavimo pedalus, suaktyvintas blokuotės jungiklis, išjungiantis važiavimo funkcijas, bet leidžiantis naudoti pagalbinę hidrauliką. Operatorius informuojamas išjungti jungiklį prieš paleidžiant mašiną arba ją važiuojant.
RELEASE AUX. HYDRAULICS LEVER	ATLEISKITE PAGALBINĖS HIDRAULIKOS SVIRTĮ	Pagalbinės hidraulikos valdymo svirtis netinkamoje padėtyje (užraktas įjungtas). Jei ši funkcija suaktyvinta sistemoje, paleisti variklio neįmanoma (šiuo metu išjungta).

Krautuvo strėlės, pagalbinės hidraulikos ir kitų funkcijų valdymas

Dauguma krautuvo funkcijų valdomos operatoriaus dešinėje esančiais valdikliais: strėlės ir kaušo judesiai, pagalbinė hidraulika (priedai), pagalbinių hidraulinių įrenginių siurblio greitis ir pan., priklausomai nuo krautuvo modelio. Įvairios funkcijos paaiškintos tolesnėse pastraipose.

1. Strėlės ir kaušo valdymo svirtis

Krautuvo strėlė ir kaušas valdomi daugiafunkcė svirtimi (vairasvirte). Judinant svirtį į šonus priedas pakreipiamas. Stumiant svirtį strėlė nuleidžiama, o traukiant – pakeliama.

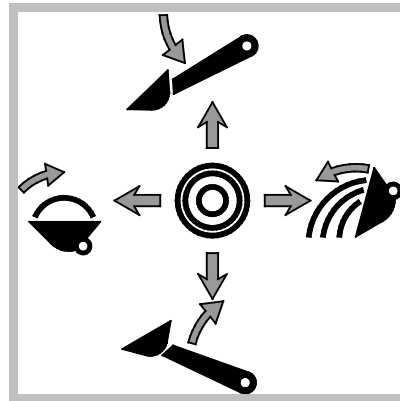
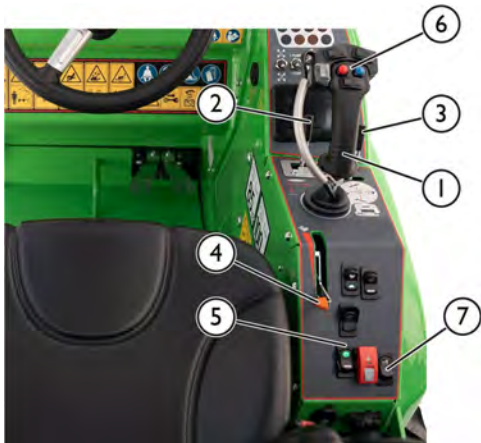

- Traukite atgal, jei norite kelti strėlę
- Stumkite pirmyn, jei norite nuleisti strėlę
- Stumkite kairėn, jei norite pakelti kaušo galą (pildymas)
- Stumkite dešinėn, jei norite nuleisti kaušo galą (išpylimas)

2. Pagalbinės hidraulikos valdymo svirtis (hidrauliniu būdu valdomi priedai)

Kai prie krautuvo prijungtas hidrauliniu būdu valdomas priedas, pagalbinės hidraulinės sistemos valdymo svirtis valdo hidraulines priedo funkcijas, valdydama hidraulinės alyvos srautą į priedą. Jei priede yra kelios hidraulinės funkcijos, priklausomai nuo priedo, reikalingas atskiras elektrinis jungiklis, „Opticontrol“ sistema arba papildoma pagalbinė hidraulinė sistema.

- Valdymo kryptis priklauso nuo naudojamo priedo.
 - Jei naudojate priedą pirmą kartą, atsargiai judindami svirtį išbandykite ir patikrinkite priedo valdymo kryptį.
 - Būtina visada perskaityti priedo vadovą.
- Jei norite nuolat naudoti sukamuosius priedus, pasukdami svirtį 1 kryptimi nustatykite ją į užrakinimo padėtį.
- Kai naudosite elektrinės vairasvirtės mygtukus, ši svirtis taip pat judės. Valdyti priedą galima svirtimi arba mygtukais.

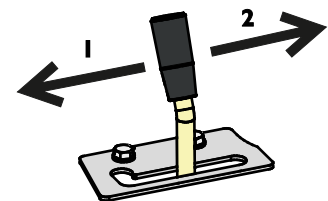

PRANEŠIMAS

Jei naudojate priedus, kuriems reikia nuolatinio srauto, pvz., priedus su hidrauliniiais varikliais, svarbu, kad valdymo svirtis būtų nustatyta į visiško įjungimo padėtį. Jei valdymo svirtis nebus visiško atidarymo padėtyje, hidraulinės alyvos srautas bus ribojamas ir hidraulinė sistema gali greitai perkaisti.

Jei reikia, sureguliuokite užrakto plokštę taip, kad svirtis būtų užrakinta visiško atidarymo padėtyje.

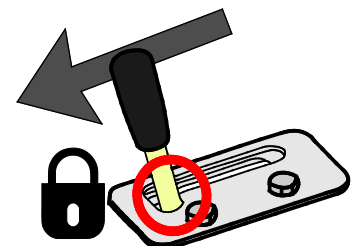

3. Teleskopinė strėlė (pasirenkama įranga)

Teleskopinė strėlė leidžia lengviau atlikti daugelį užduočių, įskaitant su kėlimu nesusijusias užduotis. Pavyzdžiui, galite toliau stumti medžiagą kaušu, pasiekti sunkiai pasiekiamas vietas ir geriau matyti darbo zoną, kai dirbate su tam tikrais priedais.



Galime ištiesti teleskopinę svirtį 600 mm. Ji padidina maksimalų kėlimo aukštį 485 mm.

Sukdami teleskopinės strėlės valdymo svirtį į dešinę ištieskite strėlę, o sukdami į kairę – įtraukite.

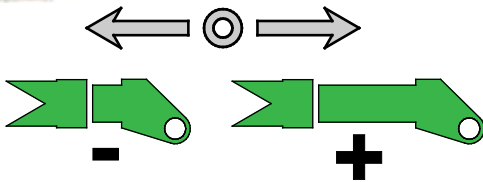

Rizika apvirsti – ištiesus strėlę, krautuvą gali apvirsti. Naudokite teleskopinę strėlę atsargiai. Krautuvo stabilumas priklauso nuo atstumo tarp krovinio ir krautuvo priekio. Ištiesus strėlę, padidėja svorio poveikis ir sumažėja saugi tvarkymo galia. Daugiau instrukcijų apie vertimo apkrovą ir saugų medžiagų tvarkymą žr. 44 ir 93 psl.

4. Rankinės droselinės sklendės valdymo svirtis

Variklio veikimo apšukos valdomos rankinės droselinės sklendės valdymo svirtimi.

- Stumkite pirmyn, jei norite didinti variklio apšukas
- Traukite atgal, jei norite mažinti variklio apšukas



Variklio apšukos turi įtakos važiavimo greičiui ir gali būti naudojamos važiavimo greičiui valdyti kartu su važiavimo pedalais.

Variklio apšukos taip pat turi įtakos hidraulinio priedo greičiui; kuo daugiau droselio, tuo greičiau veikia priedas. Neviršykite priedo maksimalaus leidžiamo alyvos srauto. Daugiau informacijos žr. 43 psl.

5. Stovėjimo stabdžio jungiklis

Stovėjimo stabdys įjungiamas, kai krautuvą išjungiamas arba kai hidraulinis slėgis nukrenta dėl gedimo. Išjungti stovėjimo stabdį galima tik kai krautuvą veikia, o pavaros siurblio tiekimo siurblys sukuria pakankamą slėgį stabdžiui atleisti.

Ijunkite stovėjimo stabdį, kai pakylate nuo vairuotojo sėdynės.

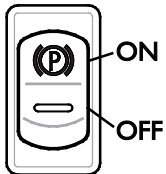

Krautuve įrengta stabdžių sistema, blokuojanti galinius ratus. Stovėjimo stabdys valdomas jungikliu valdymo skydelio dešinėje.

- Kai stovėjimo stabdys įjungtas, švyti raudonas indikatorius ant jungiklio.
- Kai krautuvo degimo raktelis yra įjungimo padėtyje ON, po raide „P“ veikia žalias foninis apšvietimas.



ATSARGIAI

Staigus sustojimo rizika – neįjunkite stovėjimo stabdžio krautuvui judant, išskyrus avarinius atvejus. Jei naudosite stovėjimo stabdį mašinai judant, ratai gali užsiblokuoti ir mašina staiga sustos.

PRANEŠIMAS

Jei stovėjimo stabdys pakartotinai įjungiamas mašinai judant, pavaros variklių stabdžių diskai greitai nusidėvės. Būtinai sustabdykite krautuvą prieš įjungdami stabdį.

6. Vairasvirtė – 6 funkcijų (pasirenkama papildoma funkcija)

Jei krautuve įrengta pasirenkama 6 funkcijų vairasvirtė, galima valdyti pagalbinę hidrauliką naudojantis elektriniais mygtukais ant vairasvirtės:



- Norėdami naudoti priedo hidraulinę funkciją, paspauskite ir palaikykite bet kurį mygtuką.
- Paleiskite mygtukus, jei norite stabdyti.
- Galima naudoti šiuos mygtukus arba valdymo svirtį, priklausomai nuo priedo ir darbo pobūdžio.
- Mygtukų veikimas priklauso nuo priedo, žr. priedo operatoriaus vadovą.
- Naudodami elektrinę svirtį įsitikinkite, kad rankinio valdymo svirtis neužrakinta.

Jei vairasvirtės galinėje pusėje yra papildomas jungiklis, juo galima valdyti nepraslydimo vožtuvą. Žr. 89 psl.



ATSARGIAI

Venkite staigių priedo judesių – naudokite elektrinius mygtukus atsargiai. Valdant tam tikrus priedus elektriniais vairasvirtės mygtukais, priedai gali staigiai pajudėti. Dėl to nuo priedo gali nukristi medžiaga, gali sumažėti stabilumas arba galite sugadinti priedą. Naudokite rankinio valdymo svirtį darbui ar priedams, kuriems reikia sklandžių judesių.

Valdymo jungiklis galinėje vairasvirtės rankenos pusėje



Jei galinėje vairasvirtės pusėje yra papildomas jungiklis, juo galima valdyti nepraslydimo vožtuvą.

Daugiau informacijos žr. 89 psl.

7. „Opticontrol®“

„Opticontrol®“ – tai pasirenkama įranga, padedanti lengviau valdyti priedus su keliomis valdomomis funkcijomis. Jei jūsų krautuve įrengta „Opticontrol®“ sistema, priedo elektrines funkcijas ir papildomas hidraulinės priedo funkcijas galima valdyti ant vairasvirtės esančiais mygtukais.

„Opticontrol®“ pakeičia anksčiau siūlytą priedo valdymo jungiklių paketą „Avant“ krautuvams.

Jei krautuve įrengta „Opticontrol®“, galite naudotis šiomis papildomomis funkcijomis:

1. Papildomi valdymo mygtukai ant vairasvirtės. Kaip valdyti priedą, skaitykite atitinkamo priedo operatoriaus vadove.



2. Naudojant elektros lizdą daugiavilniame jungtyje galima prijungti priedo elektros laidus kartu su krautuvo hidraulinėmis žarnomis.



PRANEŠIMAS

Kaip valdyti priedą, skaitykite atitinkamo priedo operatoriaus vadove. „Opticontrol®“ ir vairasvirtės mygtukų funkcijos priklauso nuo priedo.

„Opticontrol®“ darbo režimai

Kaip valdyti priedą, skaitykite atitinkamo priedo operatoriaus vadove.

„Opticontrol®“ gali veikti dviem darbo režimais. Pasirinkite režimą pagal naudojamą priedą.



Palikite jungiklį padėtyje OFF, nebent naudojate priedą, skirtą naudoti kombinuoto valdymo režimu.

Jungiklis įjungtas (ON) (kombinuoto valdymo režimas)

Kombinuotas hidraulinio ir elektrinio valdymo režimas leidžia paprasčiau ir lanksčiau valdyti tam tikrus priedus. Šiuo režimu „Opticontrol®“ suderina krautuvo pagalbinės hidraulikos valdymą ir elektrinį priedo valdymą. Pagalbinių hidraulinių įrenginių išvadas automatiškai įjungiamas tik kai suaktyvinamas valdymo mygtukas, todėl galima lengviau ir efektyviau valdyti priedus, turinčius kelias funkcijas. Naudojant „Opticontrol®“, krautuve reikia tik vieno pagalbinių hidraulinių įrenginių išvado, jei naudojamas su „Opticontrol®“ sistema suderinamas priedas.

Priedas turi būti suderinamas su šiuo darbo režimu. Šiuo režimu reikia palikti pagalbinės hidraulikos valdymo svirtį vidurinėje padėtyje.

Jungiklis išjungtas (OFF) (įprastas režimas)

Naudokite tik priedo elektrines funkcijas. Pagalbinės hidraulikos valdymo svirtį galima palikti užrakinito padėtyje.

Palikite „Opticontrol®“ jungiklį išjungtą, jei nesate prijungę suderinamo priedo prie krautuvo.

PRANEŠIMAS

„Opticontrol®“ sistema integruotuoju hidraulinio valdymo režimu naudinga tik konkrečioms priedams, kurie skirti naudoti su ja. Priede turi būti originaliai įrengtas atskiras reguliavimo vožtuvas, skirtas naudoti su „Opticontrol®“ pasirinktimi. Tam tikrų tipų priedams krautuve gali reikėti papildomo hidraulikos išvado.

Galios perdavimo įrenginio jungiklis

Galios perdavimo įrenginio jungiklis prietaisų skyde skirtas darbams, kurių metu krautuvas turi būti stacionarus, kai naudojamas stacionarus priedas. Galios perdavimo įrenginio jungikliu išjungiami krautuvo važiavimo pedalai. Naudojami stacionarius priedus būtinai įjunkite stovėjimo stabdį.

Priedo valdymo jungiklių paketas gale montuojamiems priedams (pasirinktis)

Priedo valdymo jungiklių paketo funkcijos pasiekiamos ir gale montuojamiems priedams. Valdymo jungiklių paketas gale montuojamiems priedams – tai atskira pasirinktis, naudojama tik kai gale montuojami priedai naudojami kartu su hidrauliniu galinio keltuvo įrenginiu.

Pavyzdžiui, kai gale montuojami smėlio barstytuvai naudojami su galinio keltuvo įrenginiu, reikalingas priedo valdymo jungiklių paketas. Gale montuojamo priedo lizdas yra šalia galinių hidraulinių sparčiojo prikabinimo jungčių.

Jungiklių pakete įrengiamas stiprus magnetas. Jis suteikia galimybę tvirtinti jungiklių paketą tinkamoje vietoje šalia vairuotojo sėdynės.



12 V elektros lizdas

12 V elektros lizdas yra šalia vairuotojo sėdynės. Jei naudojate elektrinių funkcijų turinčius priedus, bet krautuve neįrengta „Opticontrol“ sistema, priedo elektros laidus galima prijungti prie šio lizdo. Šis standartinio tipo iš lizdas maitinamas, kai įjungiamas degimas. Maksimali srovė: 15 A.

Elektros lizdas daugiafunkcėje jungtyje

Jei krautuve įrengtas pasirenkamas priedo valdiklių paketas, daugiafunkcėje jungtyje yra priedui skirtas elektros lizdas.

Tokiu atveju priedo elektros kištukas prijungiamas kartu su hidraulinėmis žarnomis. Jei priedo daugiafunkcėje jungtyje elektros kištuko nėra, prijunkite prie krautuvo įprasto 12 V lizdo naudodami atskirą elektros adapterį. Taip pat galite susisiekti su vietiniu „Avant“ atstovu, kad įrengtų elektros kištuką priedo daugiafunkcėje jungtyje.

Diagnostikos prievadas

Prietaisų skyde prie vairuotojo sėdynės yra diagnostikos prievadas. Šis prievadas naudojamas programinei įrangai naujinti ir gedimų kodų diagnostikai atlikti įgaliotajame servise. Apsauginis prievado dangtelis visada turi būti uždėtas.

GT kabina



ROPS



Strėlės slankioji padėtis (pasirinktis)

Avant 523/528/530 serijos krautuvoose strėlės slankiosios padėties sistema gali būti įrengta kaip pasirenkama funkcija. Strėlės slankioji padėtis yra integruota į „Smooth“ pavaros jungiklį.

Strėlės slankioji padėtis – tai sistema, leidžianti priedui sekti žemės paviršiumi. Slankiosios padėties sistema atleidžia kėlimo cilindrą ir leidžia jam „plaukioti“ aukštyn ir žemyn, kai priedas yra ant žemės. Įjungus strėlės slankiąją padėtį, neįmanoma spausti žemyn naudojant strėlę.

Norėdami įjungti strėlės slankiąją padėtį:

1. Nuleiskite priedą ant žemės į darbinę padėtį, aprašytą priedo operatoriaus vadove.
2. Įjunkite slankiąją padėtį jungikliu prietaisų skyde, žr. 55 psl.



Įjungus sistemą, prietaisų skyde užsidega strėlės slankiosios padėties indikatorius.

PRANEŠIMAS

Jei krautuve įrengta ir „minkštos“ pavaros pasirinktis, slankiosios padėties funkcija suaktyvinama visada, kai įjungiama „minkšta“ pavara.



ĮSPĖJIMAS

Pavojus, kad strėlė nusileis įjungiant strėlės slankiąją padėtį – nuleiskite strėlę iki žemės prieš įjungdami strėlės slankiąją padėtį.

Strėlės slankiąją padėtį įjunkite tik sustoję ir kai kroviny yra arti žemės. Strėlė gali pajudėti žemyn, kai įjungiame strėlės slankiąją padėtį, jei krautuve yra sumontuota „Smooth drive“ parinktis.

Įprastai naudodami krautuvą ir keldami juo krovinius, strėlės slankiąją padėtį laikykite išjungtą.

PRANEŠIMAS

Kai kurių priedų sukabinimo jungtyje integruota slankiosios padėties jungtis, todėl naudoti slankiąją padėtį krautuve nebūtina. Daugiau informacijos žr. priedo operatoriaus vadove.

Baigus naudoti strėlės slankiąją padėtį

Naudojant strėlės slankiąją padėtį į kėlimo ir pakreipimo cilindrus gali patekti oro. Siekiant išvengti netikėtų arba netikslių strėlės judesių, išjungus slankiosios padėties sistemą, reikia pašalinti orą iš cilindrų judinant strėlę į kraštines kėlimo padėtis.



ĮSPĖJIMAS

Netikėto pajudėjimo rizika – išjungę strėlės slankiąją padėtį, pajudinkite krautuvo strėlę, kad pašalintumėte iš cilindrų orą. Naudojant strėlės slankiąją padėtį hidraulinėje sistemoje gali įstrigti oro. Dėl to krautuvo strėlė gali judėti netiksliai ir netgi nusileisti.

Todėl išjungus strėlės slankiąją padėtį reikia pajudinti strėlę ir priedo sukabinimo plokštę į kraštines galines padėtis.

Strėlės savaiminis išsilyginimas (pasirinktis)



Savaiminis išsilyginimas – tai sistema, kuri išlaiko priedą pakreiptą toje pačioje padėtyje, kai strėlė keliama arba nuleidžiama.

Savaiminis išsilyginimas yra automatinė hidraulinė sistema. Kairėje strėlės pusėje yra išlyginimo cilindras, kuris seka krautuvo strėlės judesius ir išlaiko priedą lygiai.

PASTABA: savaiminis išsilyginimas išjungiamas jungus strėlės slankiąją padėtį.

PRANEŠIMAS

Pakreipus priedą į kraštinę padėtį, strėlės kėlimo cilindrai tenka atlaikyti savaiminio išlyginimo cilindro spaudimą.

Kad apsaugotumėte krautuvo strėlę nuo ekstremalių apkrovų, prieš pakeldami arba nuleisdami strėlę patraukite kaušą iš kraštinės pakreipimo padėties kaušo pakreipimo valdikliu.

PRANEŠIMAS

Savaiminis išsilyginimas išjungiamas jungus strėlės slankiąją padėtį. Kai įjungta slankioji padėtis, negalima spausti strėlės žemyn naudojant hidraulinę jėgą. Strėlės slankiąją padėtį naudokite tik kai būtina.

„Minkšta“ pavara (pasirinktis)

Kaip pasirenkama įranga modelyje „Avant 523/528/530“ gali būti įrengta „minkšta“ pavara – strėlės smūgių amortizavimo sistema.

„Minkšta“ pavara įjungiamą atskiru jungikliu prietaisų skyde.

Važiuojant dideliu greičiu arba su sunkiu krovinio ar priedu krautuvo priekis gali pradėti siūbuoti ir sumažės vairavimo komfortas.

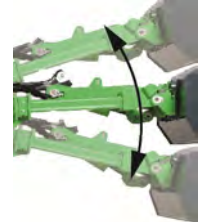

„Minkštos“ pavaros sistemoje yra slėgio akumulatorius, kuris sugeria ir amortizuoja strėlės judesius. Todėl važiavimas bus gerokai sklandesnis ir stabilesnis.

PASTABA: savaiminis išsilyginimas išjungiamas jungus „minkštą“ pavara.



ĮSPĖJIMAS

Rizika, kad strėlė nusileis įjungiant strėlės pakabą – nuleiskite strėlę prieš įjungdami strėlės pakabą. Įjunkite „minkštą“ pavara tik sustoję ir kai krovinys yra arti žemės, kad išvengtumėte stabilumo pokyčių dėl galimo strėlės pajudėjimo įjungiant. Kraudami arba keldami krautuvo palikite „minkštą“ pavara išjungtą.



ĮSPĖJIMAS

Suslėgtos hidraulinės alyvos išsiveržimo rizika – prieš atlikdami techninės priežiūros darbus krautuve su „minkštos“ pavaros sistema išjunkite slėgio akumuliatorių. Aplaidi krautuvo su „minkštos“ pavaros sistema techninė priežiūra gali sukelti nekontroliuojamą karštos hidraulinės alyvos išsiveržimą dėl hidrauliniam kontūre įrengto slėgio akumulatoriaus. Daugiau informacijos apie techninės priežiūros darbus žr. 111 psl.

PRANEŠIMAS

Atlikdami krovimo darbus arba keldami sunkius krovinius išjunkite „minkštos“ pavaros sistemą. „Minkšta“ pavara skirta naudoti tik važiuojant krautuvu.

Atsvarai

Standartinis atsvaras Avant 523/528/530 serijos krautuvoose yra 170 kg lietas blokas, sumontuotas krautuvo gale. Visa techninė informacija, kurioje nurodomas krautuvas svoris ir keliamoji galia, pateikiama laikantis prielaidos, kad šis atsvaras sumontuotas krautuve.

Prereikęs nuimti atsvarą, pvz., norint įrengti galinio keltuvo įrenginį, žr. tvirtinimo taškus žemiau pateiktoje iliustracijoje. Tvirtinant arba nuimant šį atsvarą reikia naudoti specialią kėlimo įrangą.

Tikrinkite 4 iliustracijoje parodytų varžtų priveržimą vadovaudamiesi techninės priežiūros grafiku. Tinkamas priveržimo momentas yra $190 \text{ Nm} \pm 5 \%$.

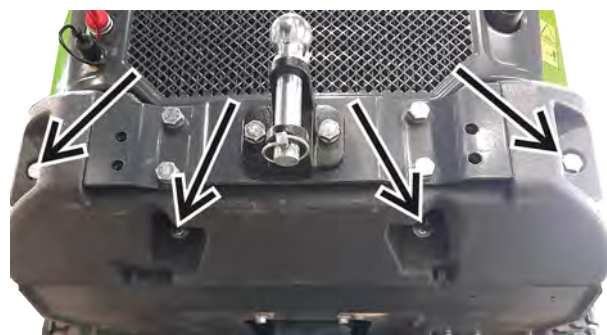

ĮSPĖJIMAS

Prispaudimo ir smūgio pavojus – sunkūs atsvarai padidina riziką apvirsti ir prarasti kontrolę, jei važiuojama be priedų. Papildomi atsvarai gali perkelti krautuvo svorio centrą atgal, todėl priekiniai ratai gali prarasti kontaktą su žeme. Montuojant papildomus atsvarus, prie krautuvo turi būti prijungtas priedas.

Papildomi atsvarai

Galima montuoti papildomų atsvarų siekiant padidinti krautuvo stabilumą dirbant su sunkiais kroviniais ar priedais.

1. 29 kg atskiri svoriai A35957

Maks. 3 vnt.

Jei montuojate priekabos jungtį, galima naudoti tik vieną papildomą svorį.



2. 80 kg šoninių svorių komplektas A36401

Po vieną 40 kg svorį abiejose krautuvo pusėse.



3. 180 kg šoninių svorių komplektas A49063

Po vieną 90 kg svorį abiejose krautuvo pusėse.



Šoninių svorių komplektai nepadidina krautuvo bendro pločio. Šoninių svorių montavimo instrukcijas žr. 69 psl.

PRANEŠIMAS

180 kg šoninių svorių rinkinio A49063 negalima pasirinkti „Avant“ 523 modeliui. 80 kg šoninių svorių rinkinį A36401 galima pasirinkti „Avant“ 523 modeliui.

**ĮSPĖJIMAS**

Rizika prarasti krautuvo kontrolę – sumontavus per sunkų atsvarą, krautuvo priekis gali tapti per lengvas. Jei krautuve montuosite per daug atsvarų, priekiniai krautuvo ratai lengvai pakils nuo žemės. Dėl to bus sunku vairuoti krautuvažį. Jei atsvarai montuojami darbui su konkrečiu priedu, nuimkite atsvarus, jei važiuojate be priedo.



Staigus stabilumo praradimo rizika – montuoti atsvarus būtina tvirtai. Važiuojant nelygiu pagrindu arba atsitrenkus į sieną ar kitą konstrukciją, atsvaras gali nukristi nuo krautuvo. Priveržkite visus tvirtinimo varžtus. Sumontavę 180 kg šoninių svorių komplektą, nuimkite jų kėlimo stropus, kad nebūtų galima jų naudoti kaip pririšimo taškų.

Atsvarų pridėjimas arba nuėmimas

Montuojant arba nuimant atsvarus reikia naudoti tinkamą kėlimo įrangą.

Norėdami montuoti ar nuimti šoninius atsvarus (180 kg komplektas, A49063):

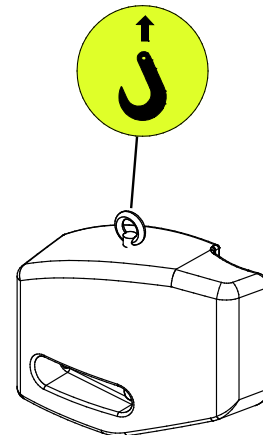

1. Tvirtinkite kėlimo ąsą srieginėje angoje atsvaro viršuje. Žr. žemiau pateiktą iliustraciją.
2. Prie ąsos prijunkite kablį su apsauginiu fiksatoriumi.
3. Kairysis ir dešinysis atsvarai skiriasi. Atsvaro varžtų angos turi būti labiau krautuvo priekyje.
 - a) Montuodami atsvarus įstatykite varžtus su poveržlėmis į angas atsvare. Pakelkite atsvarą ir sulygiuokite jį su angomis galiniame krautuvo rėme. Gerai priveržkite varžtus.

- b) Nuimdami atsvarą būtinai pritvirtinkite prie jo kablį prieš atsukdami varžtus, kad atsvaras nenukristų.



PAVOJUS

Krautuvo pajudėjimo arba apvirtimo rizika – niekada nekelkite ir netvirtinkite krautuvo už šoninių atsvarų. Ašos ant papildomų šoninių atsvarų skirtos tik šoniniams atsvarams montuoti arba nuimti. Niekada nebandykite kelti krautuvo už šoninio atsvaro arba naudoti jį kaip tvirtinimo tašką. **Būtinai nuimkite nuo atsvarų ašas vos baigę juos montuoti.**

Priekabos jungtis (pasirinktis)

Krautuve galima montuoti priekabos jungtį ir vilkti priekabas. Galimos dviejų tipų jungtys:

1. 50 mm rutulinis kablys
A417323

Maks. leistina vertikaloji apkrova: 210 kg

Maks. vilkimo apkrova: 17,2 kN

2. 50 mm rutulinis kablys su vilkimo kaiščiu
A417337



Priekabos jungtį galima tvirtinti tiesiai prie galinio buferio arba prie papildomo galinio svorio.

Pasirūpinkite, kad svoris priekaboje būtų tinkamai paskirstytas ir priekaba negalėtų kelti priekabos jungties. Rekomenduojama palikti krautuvo priekyje sumontuotą priedą, kad padidėtų krautuvo priekio svoris.



PAVOJUS

Rizika apvirsti – perkrovus priekabos jungtį, junginys gali tapti nevaldomas. Vilkite tik lengvas sodo priekabas. Pasirūpinkite, kad svoris priekaboje būtų tinkamai paskirstytas ir priekaba negalėtų kelti priekabos jungties.

PRANEŠIMAS

Vilkti priekabą bendrojo eismo keliais gali būtų neleidžiama jūsų regione. Išsiaiškinkite vietines taisykles.

Priekabos žibintų naudojimas

Priekabos žibintų jungtį „Avant“ krautuvams galima įsigyti atskirai. Velkant priekabą krautuvu viešaisiais keliais, reikia naudoti priekabos žibintus. Bet atminkite, kad priekabos žibintų naudojimas nebūtinai reiškia, kad teisės aktuose leidžiama vilkti priekabą. Būtinai tikrinkite vietines taisykles dėl priekabų vilkimo.

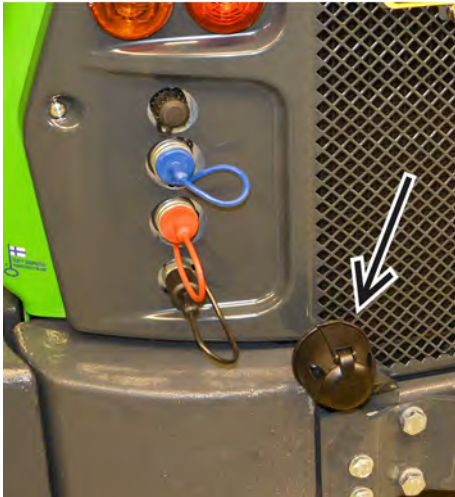

Papildomi pagalbinių hidraulinių įrenginių išvadai, priekyje ir gale (pasirinktis)

Papildant standartinę pagalbinių hidraulinių įrenginių išvadą, krautuve galima įrengti dvejopo veikimo papildomą išvadą. Šį papildomą hidraulinių įrenginių išvadą galima įrengti krautuvo priekyje arba gale. Prikabinimo jungtys – tradicinės sparčiojo prikabinimo jungtys.

Jei sumontuotos priekyje, papildomos sparčiojo prikabinimo jungtys yra šalia daugiafunkcės jungties.



Jei sumontuotos gale, sparčiojo prikabinimo jungtys yra gale, kairėje.



Papildomų hidraulinių jungčių prijungimo ir atjungimo instrukcijas žr. 61 psl.

- Išbandykite priedo veikimą kiekvieną kartą, kai prijungiate jį prie krautuvo. Sparčiojo prikabinimo jungtis galima prijungti taip, kad valdymo svirties funkcijos būtų sukeistos vietomis.
- Krautuvai gali būti komplektuojami su priekiniu arba galiniu papildomu hidraulikos išvadu, bet ne su abiem.
- Užtikrinkite jungčių švarą ir naudokite apsauginius dangčius.

Galite naudoti hidraulinę funkciją, prijungtą prie standartinės daugiafunkcės jungties, arba prie papildomo išvado prijungtą funkciją. Naudoti jas kartu negalima.

Atbulinės eigos garsinis signalas (pasirinktis)

Atbulinės eigos garsinio signalo įrenginys generuoja garsinį signalą visada, kai važiuojate krautuvu atbuline eiga. Garsinis signalas įspėja kitus apie artėjančią mašiną. Galima įjungti ir išjungti atbulinės eigos garsinį signalą nustatymų meniu. Pavyzdžiui, galima jį išjungti, jei dirbate naktį gyvenamajame rajone. Prieš važiuodami krautuvu atbuline eiga įsitikinkite, kad gerai matote kelią iš vairuotojo vietos, ir apsižvalgykite – garsinis signalas negali užkirsti kelio nelaimingiems atsitikimams.

Priedo sukabinimo plokštė gale

Priedo sukabinimo plokštė gale daugiausia yra skirta smėlio barstytuvams A427150 ir A424325 montuoti mašinos gale. Plokštė yra standi vertikali plokštė, kuri nepasikreipia.

Sukabinimo plokštėje yra du varžtai priedo tvirtinimui.

Priedo sukabinimo plokštės nėra „Avant“ 523.



Sėdynė – saugos diržas ir sėdynės reguliavimas

**ĮSPĖJIMAS**

Rizika nukristi nuo krautuvo ir būti jo pervažiuotam – niekada **nevežkite keleivių**. Griežtai nurodoma, kad krautuvu gali važiuoti tik vienas asmuo. Niekada **nevežkite keleivių ant jokios krautuvo dalies ar priedo**.

Važiudami būtinai **segėkite saugos diržą**. Reguliariai valykite saugos diržą kempine, šiltu vandeniu ir muilu. Sagtį valykite suslėgtuoju oru.

Pakeiskite saugos diržą, jei aptikote bet kokią žalą arba jei saugos diržą paveikė didelės apkrovos ar cheminės medžiagos.

Sėdynės reguliavimas

Įsitikinkite, kad sėdynė tinkamai sureguliuota ir galėsite lengvai pasiekti darbo valdiklius, o sėdynei perduodama vibracija bus kuo mažesnė. Ilgalais vibracijos poveikis gali pakenkti sveikatai. Be to, jei įmanoma, rūpinkitės tinkama darbinio paviršiaus būkle, kad vibracija būtų kuo mažesnė.

Sėdynės šildytuvas (GT kabina)

Sėdynės šildytuvas gali būti pasirenkamas tik kabinai GT. Pasirenkamoje pneumatiniėje amortizuojančioje sėdynėje elektrinis sėdynės šildytuvas įrengiamas kaip standartinė įranga. Sėdynės šildytuvo jungiklis yra šalia vairo kolonėlės, o indikatorius lemputė – prietaisų skyde.



Amortizuojanti sėdynė

Amortizuojančią sėdynę galima reguliuoti, kaip aprašyta toliau:



1. Sėdynės padėtis

- Sėdynės atstumą nuo vairo galima reguliuoti svirtimi, esančia po priekiniu sėdynės kraštu.

2. Pakabos reguliavimas

- Pasukite svirtį, kad sureguliuotumėte pakabą pagal operatoriaus svorį. Yra trys galimos padėtys.
- Sureguliuokite pakabą į kietesnę padėtį, jei pakaba nusileidžia daugiau nei vieną kartą.



3. Atlošo kampas

- Atlošo kampą galima reguliuoti sukant rankenėlę.

4. Porankis dešinei rankai

- Porankis palaiko ranką naudojant vairasvirtę.
- Porankį galima nulenkti žemyn.

**ATSARGIAI**

Sužalojimo rizika – prieš dirbdami krautuvu patikrinkite, ar sėdynės reguliavimo įtaisai užfiksuoti. Jei sėdynės reguliavimo įtaisai nebus užfiksuoti, sėdynė gali pajudėti ar net nuslysti nuo bėgelių ir sužeisti arba kils valdymo praradimo rizika.

Amortizuojanti sėdynė (GT kabina)

Amortizuojanti sėdynė su tekstilės apvalkalu yra standartinė kabinei GT. Galima pasirinkti vinilo apvalkalą.



Pneumatinė amortizuojanti sėdynė (papildoma įranga GT kabinai)

Pneumatinę amortizuojančią sėdynę galima pasirinkti su tekstilės arba vinilo apvalkalu.

Pneumatinė amortizuojanti sėdynė gali būti su papildoma atlošo sekcija. Papildomą sekciją A437711 galima įrengti naujai.

Pneumatinė amortizuojanti sėdynė su papildoma atlošo sekcija:



Pneumatinės amortizuojančios sėdynės šildytuvas

Pneumatinėje amortizuojančioje sėdynėje šildytuvas įrengiamas kaip standartinė įranga.

Šildytuvo jungiklis yra prietaisų skydelyje.



Norėdami reguliuoti pneumatinę amortizuojančią sėdynę:

1. Sėdynės padėtis
 - Sėdynės atstumą nuo vairo galima reguliuoti svirtimi, esančia po priekiniu sėdynės kraštu.
 - Sureguliaavę sėdynę, būtinai patikrinkite, ar reguliavimo įtaisas užfiksuotas.
2. Pneumatinės amortizuojančios sėdynės pakabos reguliavimas
 1. Atsisėskite ant sėdynės ir nustatykite pakaitinimo jungiklį į padėtį ON.
 2. Patikrinkite indikatorių sėdynės priekyje.
 3. Patraukite rankeną aukštyn arba pastumkite žemyn, kad indikatorius būtų nukreiptas į žymeklį viduryje.



3. Atlošo kampo reguliavimas
 - Atlošo kampą galima reguliuoti keliant svirtį kairėje sėdynės pusėje.
4. Porankio kampo reguliavimas
 - Porankio kampą galima reguliuoti sukant po porankiu esantį velenėlį.
5. Kairėje atlošo pusėje yra reguliavimo rankenėlė, kuria galima reguliuoti juosmens atramą.

Žibintai

Darbiniai žibintai

Krautuvo priekyje sumontuoti standartiniai darbiniai žibintai, valdomi jungikliu šalia pakaitinimo jungiklio.

Jei krautuve įrengtas pasirenkamas kelių eismo žibintų komplektas, standartiniai darbiniai žibintai pakeičiami kelių eismo priekiniais žibintais. Įsitikinkite, kad kelių eismo žibintai sureguliuoti taip, kad neakintų kitų vairuotojų ir atitiktų kelių eismo taisykles.

Papildomų darbinių žibintų komplektas (pasirinktasis)

Krautuve gali būti montuojami papildomi darbiniai žibintai, kad būtų lengviau dirbti prasto apšvietimo sąlygomis. Papildomų darbinių žibintų komplektą sudaro papildomi žibintai krautuvo priekyje ir gale. Šie žibintai įjungiami jungikliu valdymo skydelyje.



Akinimo rizika – tikrinkite, ar žibintai tinkamai nukreipti.

Ryškus ir galingi žibintai gali akinti jus pačius ar kitus šalia esančius asmenis. Nukreipkite žibintus taip, kad jie netrukdytų matyti iš kabinos.

„Avant“ darbiniai žibintai – tai šviesadiodžiai moduliai. Yra įvairaus ryškumo variantų, teiraukitės vietinio „Avant“ atstovo.



Pavojus nusideginti – niekada nelieskite lempučių bloką.

Naudojimo metu priekinis šviesadiodžių lempučių paviršius ir korpusas gali labai įkaisti. Niekada nelieskite ir nereguluokite žibintų naudojimo metu arba vos baigę juos naudoti.

Priekinių žibintų, švyturėlio, posūkio žibintų ir atšvaitų komplektas (pasirinktis)

Tam tikrose šalyse šis pasirenkamas žibintų ir papildomų įtaisų komplektas suteikia galimybę registruoti krautuvą naudoti kelių eisme.

Reikalavimai skiriasi įvairiose šalyse, pasitarkite su vietiniu „Avant“ atstovu.

Naudokite tik vietines taisykles atitinkančius žibintus ir atšvaitus.

PRANEŠIMAS

Kelių eismo žibintų komplektas savaime negarantuoja, kad bus galima naudoti krautuvą kelių eisme. Skaitykite vietos teisės aktus ieškodami informacijos apie krautuvo naudojimą kelių eisme, būtinybę registruoti ir draudimą.

Žibintų valdymo jungiklis (kelių eismo žibintų komplektas)

Krautuvuose su kelių eismo žibintų komplektu yra daugiafunkcis valdymo jungiklis ant vairo kolonėlės.



Šiuo jungikliu galima valdyti toliau nurodytus elementus:

- Priekiniai žibintai
- Tolimosios šviesos
- Garsinis signalas (galima naudoti jungiklį šalia pakaitinimo jungiklio ir jungiklį ant daugiafunkcio valdiklio)
- Posūkių žibintai

Ispėjamasis švyturėlis (pasirinktis)

Ispėjamasis švyturėlis siūlomas įsigyti kaip pasirinktis. Ispėjamasis švyturėlis įspėja kitus asmenis apie judantį krautuvą. Švyturėlio valdymo jungiklis yra valdymo skydelyje, žr. 55 psl.

Jei būtina, pavyzdžiui, važiuojant pro žemus vartus, galima greitai nuimti švyturėlį atsukant jo tvirtinimo varžtą ir ištraukiant švyturėlį. Ant švyturėlio stovo dėkite apsauginį sandariklį, kad į vidų nepatektų vandens, kuris gali sugadinti jungtis.



Su švyturėliu elkitės atsargiai. Švyturėlis yra uždaras, naudotojas negali keisti ar remontuoti vidinių jo komponentų.

Ispėjamieji žibintai GT kabinoje (pasirinktis)

„Avant“ 523/528/530 krautuvuose su GT kabina kabinoje integruojami žybsintys įspėjamieji žibintai siūlomi kaip pasirinktis. Yra du žibintai priekyje ir du gale.



Veidrodėliai

Sureguliuokite veidrodėlius (jei yra), kad matytumėte aplinką nuo vairuotojo sėdynės. Rūpinkitės veidrodėlių švara.

Jei gamykloje veidrodėliai buvo nuimti prieš transportuojant, rasite juos kartoninėje dėžėje kabinoje.

Kabina (pasirinktis)

„Avant“ 523/528/530 gali būti įrengta uždara operatoriaus kabina. GT kabiną galima užsakyti tik naujiems krautuvams, negalima jos montuoti senesniuose modeliuose. ROPS stogelis ir visos kabinos versijos sertifikuotos pagal ROPS ir FOPS reikalavimus.

Cab GT



ROPS



Cab L



Standartiniai ir pasirenkami elementai skirtingų modelių kabinose

	ROPS stogelis	L kabina	GT kabina
ROPS ir FOPS sertifikatai	●	●	●
Montuojama ant standartinio ROPS rėmo	(●)	(●)	-
Priekinis stiklas, valytuvas ir plautuvas, dešinysis langas ir galinis langas	-	●	●
Durys ir šildytuvas	-	-	●
Oro kondicionavimas (A/C)	-	-	-
Priekiniai žibintai	●	●	●
Kelių eismo žibintų komplektas	■	■	■
Darbinių žibintų komplektas	■	■	■
Įspėjamasis švyturėlis	■	■	■
Integruoti žybsintys įspėjamieji žibintai	-	-	■
Skydeliai viduje, medžiaginė sėdynė	-	-	●
Radijus su „Bluetooth“ ryšiu	-	-	■
Priekiniai / galiniai purvasaugiai	-/■	-/■	●/●
Sėdynės šildytuvas	-	-	●
Saugos diržas	2 taškų	2 taškų	3 taškų
Pneumatinė amortizuojanti sėdynė	-	-	■
Papildoma sėdynės atlošo sekcija	-	-	■

- Standartinė įranga
- Siūloma kaip pasirinktis
- Negalima

Kabinos sauga

Pasirūpinkite, kad matomumas iš kabinos būtų pakankamas. Nuvalykite nuo visų langų sniegą, ledą ir pan.

Susipažinkite su specialiomis šio lankstinio krautuvo su kabina važiavimo funkcijomis ir erdvės poreikiais ant lygaus paviršiaus atviroje vietoje.

Atminkite, kad sukantis kabina išlenda iš ratų posūkio spindulio. Tai ypač svarbu atminti važiuojant ankštose erdvėse, kad nesugadintumėte galinės kabinos dalies.

Daiktus, drabužius ir pan. laikykite kabinoje taip, kad jie netrukdytų matyti krautuvo aplinkos ir naudotis krautuvo valdikliais.



Jei įprasta išėjimo anga kairėje krautuvo pusėje užblokuojama, kaip avariniu išėjimu galima naudotis priekinio stiklo anga.

Prireikus galima išdaužti priekinį stiklą kabinoje esančiu avarinių situacijų plaktuku.

Visada įsitikinkite, kad toliau nurodyti elementai yra kabinoje ir jų būklė tinkama:

- Plaktukas stiklui išdaužti
- Išimamas apsauginis kaištis ant dešiniojo lango
- Priekinio stiklo valytuvas ir plautuvas
- Veikiantis šildytuvas ir ventiliatorius priekinio stiklo aprasojimui šalinti
- Šoniniai veidrodėliai
- Turi būti įdėtas kabinos oro filtras



Įspėjimas – stiklo dužimo pavojus – nevažiuokite atidarę kabinos duris. Palietusios ratus durys gali sulūžti. Be to, prieš atidarydami duris nustatykite lankstinį rėmą į tiesią padėtį.

Priekinio stiklo plautuvas ir valytuvas (L kabina)

Mašinos su L kabina priekinio stiklo apšvietimą valdomas jungikliu jungiklių skydelyje. Šis jungiklis turi šias funkcijas:



2. Plovimo skysčio purškimas
1. Nepertraukiamas veikimas
0. Išj.

Priekinio stiklo plovimo skysčio bakelis yra po įlipimo į krautuvą pakopa. Pildymo anga yra ant laiptelio.

Priekinio stiklo plautuvas ir valytuvas

Priekinio stiklo plautuvas valdomas daugiafunkčiu valdymo jungikliu, esančiu dešinėje vairo kolonėlės pusėje.



Šiuo jungikliu galima valdyti toliau nurodytus elementus:

1. Plovimo skysčio purškimas
2. Protarpinis valymas
3. Nuolatinis valymas, lėtas
4. Nuolatinis valymas, greitas

Priekinio stiklo plautuvo bakelis ir pildymo anga yra priekiniame daikto laikymo skyriuje.

Jei aplinkos temperatūra gali nukristi iki minusinės, iš anksto įpilkite neužšalancio plovimo skysčio ir naudokite jį, kol skystis pasieks purkštukus. Užšalęs vanduo gali sugadinti siurbį, bakelį, žarneles ir jų jungtis bei purkštuką.



Ventiliacija ir šildymas

GT kabinoje šildytuvas įrengiamas kaip standartinė įranga.

vedinimo ir šildymo valdikliai yra kairėje vairuotojo sėdynės pusėje:

1. Ventilatoriaus greičio jungiklis, 4 greičio nustatymai.
2. Oro srauto temperatūrą galima reguliuoti sukamąja rankenėle.
3. Oro recirkuliacijos sistema.



Oro recirkuliacija

Jei norite įšildyti krautuvą greičiau, kabinoje įrengta oro recirkuliacijos sistema. Kai liukas atidarytas, šildymo sistema siurbia orą iš kabinos ir cirkuliuoja jį atgal į kabiną pro antgalius. Tokiu būdu šaltomis dienomis kabina įšyla greičiau. Šią sistemą galima naudoti ir aušinimo reikmėms.

PRANEŠIMAS

Jei naudojate ją šildymui, išjunkite oro cirkuliaciją, kai tik temperatūra kabinoje bus tinkama, antraip kabina toliau šils ir ant stiklų pradės kondensuotis drėgmė.



ĮSPĖJIMAS

Didelė rizika sveikatai dėl ilgalaikio kristalino kvarco poveikio – nedirbkite krautuvu, jei neįdėta kabinos oro filtro kasetė. Siekdami sumažinti kvarco dulkių poveikį, pasirūpinkite, kad kabinos oro filtras visada būtų geros būklės. Dirbdami vietoje, kurioje daug dulkių, laikykite kabinos duris ir langus uždarytus. Jei kyla pavojus įkvėpti kvarco ar kitokių dulkių, užsidėkite kvėpavimo kaukę. Jei naudosite ventiliacijos sistemą neįdėję filtro, padidės dulkių kiekis kabinoje.

PRANEŠIMAS

Neuždenkite kabinos oro išleidimo angų, esančių dešiniajame galiniame kampe, kad ant langų nesikondensuotų drėgmė.

Apšalo / aprasojimo šalinimas:

- Nustatykite šildytuvo ventilatoriaus jungiklį į 4 padėtį (didelis greitis)
- Nustatykite šilčiausią galimą temperatūrą
- Įjunkite oro kondicionierius (jei yra). Oro kondicionavimas sausina orą
- Atsukite priekines ventiliacijos angas į langus. Kitas ventiliacijos angas uždarykite
- Palikite oro recirkuliacijos liuką uždarytą. Oro recirkuliacija padidina drėgmės kiekį kabinoje



ATSARGIAI

Susidūrimo pavojus – nevažiuokite krautuvu, jei matomumas prastas. Nevažiuokite, jei pakankamai nematote aplinkos į visas puses. Palaukite, kol krautuvą pakankamai prišils.

Eksploatavimo instrukcijos



PAVOJUS

Visada atminkite – svarbiausia sauga. Išbandykite visas krautuvo funkcijas atviroje ir saugioje vietoje. Pasirūpinkite, kad mašinos darbo zonoje ir pavojingoje priedo veikimo zonoje nebūtų žmonių.



PAVOJUS

Dirbdami neatsargiai galite sužaloti šalia esančius asmenis – visada kontroliuokite krautuvą. Dirbdamas su galingu krautuvu ir jo priedais visą dėmesį operatorius turi skirti darbui. Dirbdami neužsiimkite pašaline veikla, pvz., nesinaudokite mobiliaisiais įrenginiais.



ĮSPĖJIMAS

Susidūrimo rizika – stebėkite kitas darbo zonoje judančias mašinas ir žmones. Pasirūpinkite, kad pavojingoje krautuvo ir priedo veikimo zonoje nebūtų žmonių. Pavojinga krautuvo zona apima krautuvo strėlės siekio zoną ir sukimosi sritį krautuvo šonuose, priekyje ir gale. Būtinai nuleiskite krovinį ar priedą prieš palikdami vairuotojo sėdynę – krautuvą nėra skirtas likti su pakelta strėle ir kroviniu. Išmokite ir praktikuokitės dirbti krautuvu saugioje vietoje.

Krautuvo įjungimas

Prieš pradėdant

Prieš paleisdami variklį atlikite kasdienes patikras, žr. 115 psl.

Sureguliuokite sėdynę ir veidrodėlius (jei yra), kad dirbti būtų patogų ir matytumėte aplinką nuo vairuotojo sėdynės. Patikrinkite, ar tinkamai veikia visi valdikliai. Įsitinkite, kad darbo zona yra saugi. Visi valdikliai turi būti neutraliose padėtyse.

Jeį naudojamas priedas, patikrinkite, ar priedas tinkamai prijungtas ir užfiksuotas.

Visada įsitinkite, kad turite visus operatoriaus vadovus. Perskaitykite visas eksploatavimo ir saugos instrukcijas bei laikykitės jų.

Patikrinkite, ar darbo zona yra saugi. Jei reikia:

- Pašalinkite arba pažymėkite visas kliūtis darbo zonoje.
- Atliekant tam tikras užduotis gali reikėti saugaus atstumo iki kitų žmonių. Planuokite darbus į priekį, kad atstumas nuo žmonių būtų saugus ir galėtumėte aptikti galimai jautrius paviršius darbo zonoje. Daugiau informacijos žr. atitinkamo priedo operatoriaus vadove.
- Jei dirbate vietoje, kurioje vyksta eismas, pasirūpinkite, kad būtų laikomasi reikiamų saugos darbo vietoje procedūrų. Naudokite krautuvo įspėjamąjį švyturėlį, garsinį atbulinės eigos signalą ir įjunkite krautuvo žibintus. Visi privalo vilkėti ryškius drabužius.
- Išmetamosios dujos gali atimti gyvybę per kelias minutes. Nedirbkite krautuvu uždaroje arba nepakankamai ventiliuojamose vietose, pvz., atidarykite garažo duris prieš įjungdami krautuvo variklį.

**ĮSPĖJIMAS**

Susidūrimo pavojus – saugokitės netikėtų krautuvo judesių. Paleisdami variklį patraukite rankas ir pėdas nuo kitų krautuvo valdiklių.

**PAVOJUS**

Rizika uždusti – neįjunkite krautuvo variklio uždaroje vietose – išmetamosios dujos gali atimti gyvybę per kelias minutes. Koncentruotos išmetamosios dujos yra nuodingos. Nedirbkite krautuvu uždaroje arba nepakankamai ventiliuojamose vietose, pvz., pirmiausia atidarykite garažo duris.

**ĮSPĖJIMAS**



Gaisro, sprogoimo ir didelės žalos varikliui rizika – nenaudokite pagalbinių paleidimo skysčių. Naudojant pagalbinius paleidimo skysčius, pvz., eterį, gali kilti gaisras, pasigirsti stiprus sprogoimo garsas ir būti padaryta didelė žala varikliui. Nenaudokite pagalbinių paleidimo skysčių. Su degalais leidžiama maišyti tik priedus, kurie atitinka psl. išvardytus degalų standartus. Niekada nemaišykite dyzelino su benzinu ar kitais degalais.

**ĮSPĖJIMAS**

Sužeidimo ir nevaldomo pajudėjimo rizika – draudžiama apeiti įprastus starterio valdiklius. Krautuvo variklį paleiskite tik naudodamiesi uždegimo rakteliu. Apeinant uždegimo raktelį, kyla kibirkščiavimo, nudegimų, gaisro, žalos varikliui ir judančių variklio dalių palietimo rizika.

Uždegimo raktelis**Uždegimo raktelį galima pasukti į toliau nurodytas padėtis:**

1. **(OFF)** Išjunkite krautuvo variklį
 - Galima ištraukti uždegimo raktelį

Dauguma krautuvo elektrinių sistemų išjungiamos. Bet kai kurie žibintai gali būti prijungti ne per pakaitinimo jungiklį. Jei norite išjungti visas sistemas prieš palikdami krautuvą be priežiūros, išjunkite akumuliatoriaus pagrindinį jungiklį.
2. **ON** Variklio darbas
 - Galima naudoti elektrines krautuvo sistemas.
3.  Variklio pakaitinimas
 - Daugiau informacijos žr. paleidimo procedūroje.
 - Paleidus raktelį šioje padėtyje, jis grįš į padėtį ON.
4.  Starterio darbas
 - Paleiskite variklį
 - Paleidus raktelį šioje padėtyje, jis grįš į padėtį ON.

Variklio paleidimas

1. Atlikite kasdienes patikras (žr. Eilinė ir techninė priežiūra psl. 110)
2. Pasukite akumuliatoriaus atjungimo jungiklį į padėtį ON



3. Atsisėskite ant vairuotojo sėdynės, sureguliuokite ją ir užsėskite saugos diržą
Krautuvus neįsijungs, kol vairuotojas neatsisės.

4. Pajudinkite rankinės droselinės sklendės valdymo svirtį iki maždaug ¼ droselio



5. Įsitikinkite, kad pagalbinė hidraulika išjungta (svirtis paleista į neutralią padėtį), žr. 61 psl.
Nespauskite važiavimo pedalų.
Tikrinkite, ar elektrinės priedo funkcijos išjungtos („Opticontrol“ įjungimo ir išjungimo jungikliu arba jungikliu ant atskiros kabelių pynės)

6. Pasukite uždegimo raktelį į dešinę, į padėtį ON.
Įsijungia daugiafunkcis ekranas. Signalinės lemputės prietaisų skyde trumpam užsidega atliekant savityrą. Nebūtina laukti, kol ekranas visiškai įsijungs.

Šalto oro sąlygomis ir jei krautuvo variklis šaltas, palaukite kol užges kaitinamosios žvakės indikatorius lemputė prietaisų skyde.



7. Sukite uždegimo raktelį toliau į dešinę, kol variklis pasileis. Kai tik variklis pasileis, paleiskite raktelį, jis grįš į padėtį ON.
Paleidimo metu ekranas gali pasileisti iš naujo.

**ĮSPĖJIMAS****Kitų asmenų sužeidimo rizika – venkite staigių priedo judesių:**

- Jei paleidimo metu pagalbinė hidraulika įsijungs ir prie mašinos bus prijungtas hidrauliniu būdu valdomas priedas, jis gali staiga pajudėti ir sukelti pavojingą situaciją.
- Įsitikinkite, kad paleidimo metu pagalbinės hidraulikos valdymo svirtis yra neutralioje padėtyje.
- Paleidimo metu nenaudokite pagalbinės hidraulikos valdymo mygtukų ant vairasvirtės (jei yra).

PRANEŠIMAS

Nebandykite įjungti starterio ilgiau 10 sekundžių be pertraukos. Jei variklis nepasileidžia, vieną minutę palaukite ir bandykite dar kartą. Jei po kelių bandymų variklis nepasileidžia arba veikia prastai, žr. gedimų šalinimo skyrių 147 psl. ir variklio naudojimo vadovą.

Po paleidimo:

Paleidę variklį, atlikite kasdienes patikras, žr. 115 psl.

PRANEŠIMAS

Įsitikinkite, kad varikliui pasileidus visos įspėjamosios lemputės valdymo skyde užgeso. Jei po kelių bandymų variklis nepasileidžia arba veikia prastai. Žr. gedimų šalinimo skyrių 147 psl.

PRANEŠIMAS

Prieš didindami variklio apkrovą arba apskukų skaičių trumpai palaukite, kol variklis įšils, o variklio alyva cirkuliuos variklyje.

Rekomenduojamas krautuvo naudojimas

Įprasto naudojimo metu krautuvą ir jo variklį veikia įvairios apkrovos, o krautuvą naudojamą pakankamai ilgai, kad variklis galėtų pasiekti ir išlaikyti įprastą darbinę temperatūrą. Nuolat naudojant krautuvą tuščiaja eiga arba mažomis apskukomis, taip pat gali sutrumpėti jo tinkamumo eksploatuoti laikas.

Toliau pateiktos instrukcijos padės sumažinti variklio dėvėjimąsi:

- Venkite nebūtinai tuščiosios eigos.
- Jei krautuvą laikomas sąlygomis, kuriomis temperatūra gali nukristi iki žemesnės nei 0 °C, naudokite variklio pašildymo įrenginį.
- Dažnai taikykite varikliui įvairias apskukas, kad jis sušiltų ir liktų įprastos darbinės temperatūros.
- Naudokite tik švairius ir kokybiškus degalus bei variklio alyvą, atitinkančią nurodytus reikalavimus.

PRANEŠIMAS

Venkite nebūtinai variklio tuščiosios eigos ilgą laiką. Tuščioji eiga didina variklio vidinį dėvėjimąsi ir išmetamąją taršą. Dyzeliniai varikliai nėra skirti veikti tuščiaja eiga ilgą laiką. Prieš pakildami nuo vairuotojo sėdynės išjunkite variklį.

Variklio išjungimas (saugaus sustabdymo procedūra)

1. Visiškai nuleiskite strėlę. Padėkite priedą tvirtai ant žemės, įjunkite stovėjimo stabdį, sustabdykite priedą (pastumkite pagalbinės hidraulikos valdymo svirtį į neutralią padėtį, žr. žr. psl. 61 psl.), nustatykite variklio apsakas į tuščiąją eigą.

PASTABA: Prieš išjungdami variklį leiskite krautuvui kurį laiką veikti tuščiąja eiga, ypač jei varikliui buvo taikoma didelė apkrova.

2. Išjunkite variklį pasukdami uždegimo raktelį į padėtį OFF (į kairę).
3. Panaikinkite padidintą pagalbinės hidraulikos slėgį (žr. (žr. psl. 102) psl.).
4. Pasirūpinkite, kad neįgalioji asmenys negalėtų naudoti krautuvo. Ištraukite pakaitinimo jungiklį ir išjunkite maitinimą akumuliatoriaus atjungimo jungikliu.

Išjunkite pastebėję bet kurią iš šių situacijų:

PRANEŠIMAS

Kuo greičiau išjunkite variklį, jei pastebėsite bet kurį iš toliau nurodytų požymių. Prieš vėl įjungdami išsiaiškinkite priežastį.

- Darbo metu užsidega alyvos slėgio įspėjamoji lemputė arba gedimo indikatorius lemputė.
- Variklio apsakos staiga ir savaime padidėja ir (arba) sumažėja jums neliečiant droselinės valdymo svirties.
- Pasigirsta staigus ir neįprastas triukšmas.
- Staiga padidėja variklio vibracija.
- Išmetamieji dūmai staiga patamsėja arba tampa balti.

Važiavimo valdymas

Veikimo principas

„Avant 523/528/530“ krautuve naudojama hidrostatinės pavaros sistema. Jos pagrindą sudaro kintamo darbinio tūrio hidraulinis siurblys pavaros kontūre, proporcingai valdomas dviem važiavimo pedalais. Važiavimas mašina valdomas važiavimo pedalais ir rankine droseline sklende.

- Reikiamos variklio apskukos pasirenkamos rankinės droselinės sklendės valdymo svirtimi valdymo skydelyje, o norima važiavimo kryptis ir greitis valdomi važiavimo pedalais.
- Jei reikia maksimalios stūmimo galios, spauskite pedalus nestipriai; jei reikia didesnio važiavimo greičio, spauskite juos smarkiau.

**ĮSPĖJIMAS**

Susidūrimo arba apvirtimo rizika

– mokydamiesi valdyti krautuvą pasirinkite mažą greitį. Mokykitės

važiuoti mašina mažu greičiu ir ant lygaus pagrindo atviroje vietoje. Pasirūpinkite, kad mašinos darbo zonoje nebūtų žmonių ir netikėti jos judesiai negalėtų sužeisti žmonių. Kai išmoksite valdyti krautuvą mažu greičiu, pamažu didinkite greitį ir mokykitės vairuoti bei valdyti krautuvą didesniu važiavimo greičiu.

Važiavimo pedalai

Važiavimo pedalų naudojimas:



- Važiavimas pirmyn: nestipriai spauskite dešinįjį važiavimo pedalą, kol mašina lėtai pajudės.
- Važiavimas atgal: nestipriai spauskite kairinį važiavimo pedalą.
- Kai norite sustoti: atsargiai atleiskite pedalą pakeldami pėdą, krautuvo greitis sumažės ir jis sustos.

Jei reikia sustabdyti greičiau, paspauskite priešingos važiavimo krypties važiavimo pedalą. Kai tik krautuvus sustos, atleiskite abu pedalus, antraip krautuvus iš karto pradės judėti spaudžiamo važiavimo pedalo kryptimi.

Važiuojant taip pat galima kontroliuoti variklio apskukas rankinės droselinės sklendės valdymo svirtimi. Pagrindinė taisyklė yra naudoti mažesnes variklio apskukas lengvesniems darbams ir didesnes apskukas sunkesniems darbams arba dideliame važiavimo greičiu.

**ĮSPĖJIMAS**

Rizika apvirsti – venkite posūkių dideliu greičiu.

Jei važiuodami staigiai pasuksite vairą, krautuvus gali apvirsti. Prieš atlikdami staigius posūkius sumažinkite greitį. Visada valdykite ir vairuokite krautuvą atsargiais judesiais.

Važiavimo greičio diapazono pasirinkimo jungiklis

„Avant 530“ modeliuose montuojami dviejų greičių hidrauliniai pavaros varikliai. Važiavimo greičio diapazoną galima pasirinkti jungikliu valdymo skydelio dešinėje (žr. 54 psl.). Šiuo jungikliu keičiamas ne tik greitis, bet ir traukos jėga, kaip parodyta lentelėje žemiau.



„OptiDrive®“

„523/528/530“ krautuvuose kaip standartinė įranga montuojama efektyvi „Avant OptiDrive®“ hidraulinės pavaros sistema.

Ši sistema užtikrina optimalų hidraulinės alyvos srautą, o tai padeda taupyti energiją ir iki minimumo sumažinti nuostolius. To pasiekama naudojant integruotus didelio našumo „Avant“ vožtuvų blokus.

Jei reikia didelės traukos jėgos:

1. Pasirinkite mažo greičio diapazoną (530).
2. Naudokite dideles variklio apsukas.
3. Lengvai spausdami važiavimo pedalą pasirinkite mažą važiavimo greitį. Tokiu būdu visą hidraulinės sistemos ir variklio galią galima išnaudoti didelei traukos jėgai.

Jei stumiant variklis perkraunamas, nebespauskite pedalo. Geriau naudokite didesnius variklio sūkius, o pedalą spauskite tik truputį.

Greičio diapazono jungiklis (tik „Avant 530“)		
Greičio diapazonas su standartinėmis padangomis	0-9 km/h	0-19 km/h
Traukos jėga, pirmyn	100 %	50 %
Traukos jėga, atgal	100 %	50 %

Didesnio greičio diapazonas skirtas ilgesnėms kelionėms, kai nereikia didelės traukos jėgos.



Staigus pajudėjimo rizika – nekeiskite važiavimo greičio diapazono važiuodami didesniu greičiu. Prieš perjungdami į didesnę arba mažesnę greitį sustabdykite mašiną arba sumažinkite greitį.



Valdymo praradimo rizika – važiuodami didesnio greičio diapazone būkite atsargūs. Dėl staigių valdymo judesių krautuvai gali apvirsti. Važiuodami dideliu greičiu venkite staigus vairo sukimo. Rinkitės mažą greitį, kai vežate krovinį, važiuojate ant šlaito ar nelygioje vietovėje arba ant slidžių paviršių. Būtinai sumažinkite greitį prieš staigius posūkius.

X užraktas (kryžminis užraktas) ir apsauga nuo praslydimo

X užraktas (kryžminis užraktas)

Hidraulinės pavaros kontūre yra sistema, leidžianti ratams kairėje ir dešinėje krautuvo pusėje riedėti skirtingu greičiu. Tai padeda sumažinti žalą, padangų daromą minkšties paviršiams, ir padangų dėvėjimąsi ant kietų paviršių. Kryžminio užrakto sistema riboja hidraulinės alyvos srautą tarp hidraulinių variklių kiekvienoje pusėje, veikdama panašiai kaip ribojamas lygiagretusis diferencialo blokavimo mechanizmas, ir padidina krautuvo stūmimo jėgą.

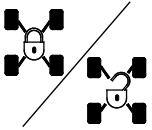

X užrakto sistemą galima įjungti jungikliu prietaisų skyde.

X užrakto jungiklio padėtis taip pat turi įtakos nepraslydimo vožtuvui (pasirenkama įranga) funkcijai.

X užraktas išjungtas: šiuo režimu hidraulinė alyva gali tekėti iš hidraulinių variklių vienoje krautuvo pusėje į variklius kitoje pusėje. Ratai sukasi laisviau ir krautuvas palieka mažesnes padangų žymas ant minkštų paviršių.

X užraktas įjungtas: šiuo režimu hidraulinės alyvos srautas iš vienos pusės į kitą ribojamas. Tai veikia panašiai kaip ribotas diferencialo blokavimo mechanizmas. Pagerėja krautuvo stūmimo galia. Kai X užraktas įjungtas, hidrauliniai varikliai vienoje krautuvo pusėje gali gauti didesnę viso hidraulinės alyvos srauto dalį, todėl ratai vienoje krautuvo pusėje prasisuks.

Apskritai X užraktą reikia išjungti bendrojo naudojimo metu, kai nereikia didelės stūmimo jėgos. Be to, dirbant ant kietų paviršių X užraktą reikėtų išjungti, kad mažiau dėvėtusi padangos. Įjunkite X užraktą važiuodami slidžiais paviršiais.

Nepraslydimo vožtuvas (pasirinktasis)

Jei krautuve įrengtas pasirenkamas nepraslydimo vožtuvas, galinėje vairasvirtės dalyje yra papildomas jungiklis. Šis vožtuvas išlygina alyvos srautą tarp kairės ir dešinės pusių hidraulinių variklių, todėl pagerėja trauka ant slidžių ir nelygių paviršių.



Nepraslydimo vožtuvas įjungiamas spaudžiant ant vairasvirtės esantį jungiklį.

Kai tik jungiklis paleidžiamas, nepraslydimo vožtuvas atjungiamas.

Nepraslydimo vožtuvo veikimas nepriklauso nuo X užrakto jungiklio padėties. Kai tik suaktyvinama nepraslydimo funkcija, automatiškai įjungiamas ir X užraktas.

Darbas šaltu oru

Palaukite, kol krautuvą pakankamai įšils

Hidraulinės alyvos temperatūra svarbi krautuvo hidrostatinės pavaros sistemai. Jei aplinkos temperatūra žemesnė nei 5 °C, patikrinkite, ar bendrasis atsakas į važiavimo pedalus yra normalus. Jei pavara veikia vangiai, palaukite, kol hidraulinė sistema įšils, leisdami krautuvui veikti tuščiaja eiga, kol pavaros sistema pradės veikti įprastai. Kol krautuvą pasieks įprastą darbinę temperatūrą, važiuokite atsargiai.



Stabdymo galios sumažėjimo rizika – pasirūpinkite, kad hidraulinė alyva neperkaistų. Kai hidraulinė alyva karšta, pavaros sistemos važiavimo charakteristikos pasikeičia. Jei alyva karšta ir įsijungė hidraulinės alyvos aušintuvas, mašinos stabdymo kelias gali būti ilgesnis nei tuomet, kai mašina šalta. Jei krautuvą dažnai naudojamas aukštoje aplinkos temperatūroje, hidraulinės alyvos tipas ir klampa turi būti tinkami tokioms sąlygoms. Kreipkitės į „Avant“ servisą.

PRANEŠIMAS

Jei sumažėjo hidrostatinės pavaros sistemos stabdymo galia, įjunkite stovėjimo stabdį. Priekiniai ratai gali iš karto užsiblokuoti. Stovėjimo stabdys veikia kaip avarinis stabdys.

Variklio bloko šildytuvą (pasirinktis)

Krautuve kaip papildoma įranga gali būti sumontuotas variklio bloko šildytuvas. Bloko šildytuvas pašildo variklio aušinimo skystį, kad būtų lengviau paleisti krautuvo variklį šaltu oru. Be to, naudojant bloko šildytuvą sumažėja išmetamoji tarša šaltojo paleidimo metu.

Variklio bloko šildytuvą reikia prijungti prie įžeminto maitinimo lizdo, apsaugoto liekamosios srovės jungikliu. Įžemintas lizdas neapsaugo nuo elektros smūgio rizikos, pavyzdžiui, jei maitinamas kabelis paliekamas ant šlapios žemės. Visada atjunkite abu kabelio galus. Naudokite tik tinkamo tipo kabelį, skirtą naudoti su krautuve sumontuotu bloko šildytuvo modeliu.

Bloko šildytuvo (jei yra) lizdas yra galinėje kairėje krautuvo pusėje:





Gaisro ir elektros smūgio rizika – tikrinkite bloko šildytuvo įtampos parametą. Naudokite tik patvirtinto tipo kabelį. Tikrinkite, ar bloko šildytuvo projektinė įtampa atitinka maitinimo tinklo įtampą jūsų regione. Standartinis bloko šildytuvas skirtas prijungti prie 220–240 V kintamosios srovės maitinimo lizdo. Prijunkite bloko šildytuvą tik prie įžeminto lizdo su liekamosios srovės jungikliu. Bloko šildytuvui prijungti naudokite tik originalų kabelį. Apsaugokite elektros lizdus nuo lietaus.



Gaisro rizika – naudokite tinkamo tipo kabelį. Jei krautuve sumontuotas pasirenkamas bloko šildytuvas, su krautuvu pateikiamas žalias maitinimo kabelis. Nenaudokite kitų tipų kabelių. Kabelis turi būti aprobuotas naudoti lauke. Variklio bloko šildytuvas A458197 skirtas veikti su 220 – 240 V, 50–60 Hz kintamosios srovės galia. Nemodifikuokite kabelio ir nenaudokite transformatorių. Informacijos apie kitų tipų bloko šildytuvus teiraukitės „Avant“ atstovo arba servise.



Elektros smūgio ir krautuvo sugadinimo rizika – atjunkite bloko šildytuvą prieš dirbdami krautuvu. Būtinai atjunkite bloko šildytuvo kabelį ir padėkite jį į saugią vietą prieš važiuodami krautuvu, kad nesugadintumėte kabelio arba jo jungčių. Taip pat būtina atjungti kabelį nuo maitinimo lizdo. Niekada nepalikite ant žemės nukarusio kabelio, kad išvengtumėte elektros smūgio rizikos.

Krautuvo vairavimas

Krautuvas vairuojamas vairu. Naudojama hidraulinė vairavimo sistema. Patogiausia vairuoti uždėjus kairę ranką ant vairo rankenėlės. Tuomet dešinė ranka galėsite valdyti kitas krautuvo funkcijas.

Vairuoti krautuvaž vairu galima net ir dingus hidraulinei galiai. Jame integruota avarinė vairavimo sistema, bet, jei kilo problema krautuvo vairavimo sistemoje, vairui sukti reikės daugiau jėgos.

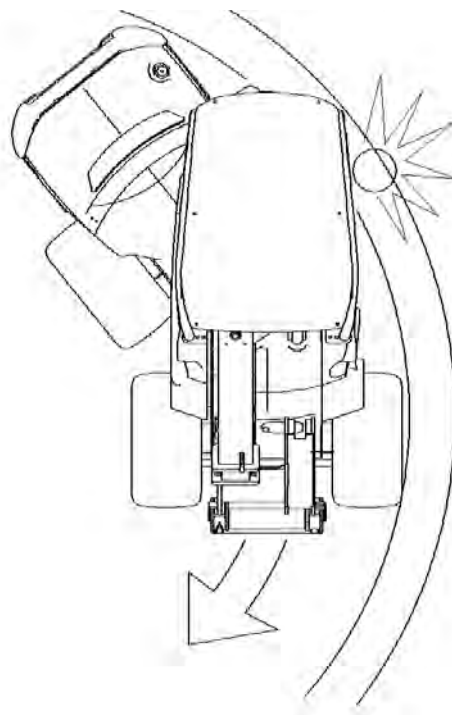

Rizika apvirsti – važiuodami laikykite krovinius arti žemės.

Važiuodami laikykite krautuvo strėlę kuo žemiau ir kuo arčiau krautuvo. Rizika apvirsti gerokai padidėja, jei važiuojant ant krautuvo yra sunkus kroviny (sunkus priedas arba sunkus kroviny kauše), o strėlė pakelta.



Rizika apvirsti – venkite posūkių dideliu greičiu.

Jeį važiuodami staigiai pasuksite vairą, krautuvas gali apvirsti. Prieš atlikdami staigius posūkius sumažinkite greitį. Visada valdykite ir vairuokite krautuvaž atsargiais judesiais.



Rizika apvirsti – niekada nesukite važiuodami dideliu greičiu.

Svarbu: jei krautuvo strėlė pakelta, atliekant posūkius mašinos stabilumas yra daug mažesnis. Važiuodami laikykite krovinius arti žemės.



Susidūrimo ir prispaudimo rizika – likite apsauginio rėmo viduje ir neiškiškite rankų bei kojų.

Visada atminkite, kad atliekant posūkį vairuotojo sėdynė išlenda už ratų posūkio spindulio.

Medžiagų krovimas

Naudokite tinkamo tipo priedą kiekvienai kraunamai medžiagai. Naudokite tinkamo dydžio ir tipo kaušą kraudami įprastas birias medžiagas ir padėklų šakes kraudami padėklus. Daugiau informacijos apie tinkamą ir saugų naudojimą ieškokite priedo operatoriaus vadove, pavyzdžiui, kaušo operatoriaus vadove. Planuodami medžiagų krovos darbus atsižvelkite į krautuvo vardinę keliamąją galią.

Krautuvus nėra skirtas kelti pakabintiems kroviniams; niekada netvirtinkite stropų, grandinių ar trosų prie krautuvo strėlės. Niekada neriškite trosų, grandinių, stropų ar pan., nebent tai daryti nurodyta „Avant“ priedo operatoriaus vadove.

**ĮSPĖJIMAS**

Rizika apvirsti – jums pakilus nuo vairuotojo sėdynės, krautuvai gali apvirsti. Prieš palikdami vairuotojo sėdynę būtinai padėkite krovinį ant žemės. Vadovaukitės saugaus sustabdymo procedūra, aprašyta 86 psl.

Sunkių krovinių krovimas

**ĮSPĖJIMAS**

Rizika apvirsti – sunkius krovinis visada vežkite kuo arčiau žemės ir darykite tai tik ant lygios žemės. Vežant sunkius krovinis gali pasislinkti krautuvo svorio centras ir krautuvai apvirsi. Visada vežkite krovinį kuo žemiau ir kuo arčiau mašinos, kad svorio centras būtų žemai ir nesumažėtų stabilumas.

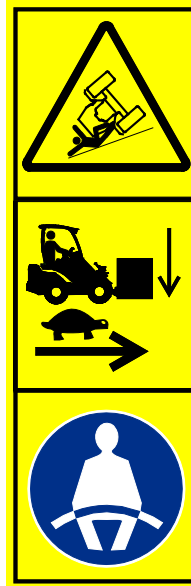
**PAVOJUS**

Rizika apvirsti – veždami krovinį laikykite jį arti žemės ir važiuokite lėtai. Visada segėkite saugos diržą.

Važiuojant ant nelygaus pagrindo krautuvai gali lengviau apvirsti ant šono. Visada važiuokite lėtai ir laikykite krovinis arti žemės. Venkite staigių posūkių, net ir ant lygaus pagrindo. Užsisekite saugos diržą, kad liktumėte ROPS apsaugotoje erdvėje. Jei nesinaudosite saugos diržu, krautuvui apvirtus kils rizika, kad būsite išsviesti nuo vairuotojo sėdynės ir prispausti po ROPS konstrukcija.

**PAVOJUS**

Rizika apvirsti į priekį – laikykite krovinį arti žemės ir važiuokite lėtai.

Atidžiai perskaitykite operatoriaus vadovą. Niekada nevažiuokite su pakeltu sunkiu kroviniumi. Laikykite krovinis, įskaitant priedus, kuo žemiau ir kuo arčiau krautuvo. Kaip išvengti apvirtimo, skaitykite šiame operatoriaus vadove.

Jei krautuvas apvirto

Saugokitės krautuvo apvirtimo valdydami jį atsargiai ir vadovaudamiesi visame šiame operatoriaus vadove pateiktomis instrukcijomis. Tačiau svarbu žinoti, ką daryti, jei krautuvas apvirstų.

Krautuvus gali apvirsti į šoną arba į priekį.

Jei krautuvus apvirto:



Rizika būti prispaustam ROPS konstrukcijos, jei krautuvus apvirsta – būtinais segėkite saugos diržą ir likite erdvėje, apsaugotoje apsauginiu ROPS rėmu.

Visada būkite užsisegę saugos diržą, kad nenukristumėte nuo vairuotojo sėdynės ir nebūtumėte prispausti tarp žemės ir apvirtusio krautuvo.

PRANEŠIMAS

Jeį krautuvus apvirto: Iš karto išjunkite krautuvo variklį. Jei variklis ir siurbliai veiks krautuvui apvirtus, jie bus greitai sugadinti, o hidraulinė alyva ir degalai išsilies. Kuo greičiau pastatykite krautuvą ant ratų, kad neištekėtų degalai ir alyvos. Daugeliu atvejų pastatyti krautuvą atgal ant ratų gali keli asmenys, keldami jį už ROPS rėmo. Alyva gali pratekėti variklio viduje ir jam bus padaryta didelė žala, jei bandysite paleisti jį iš naujo, kai krautuvus bus atverstas atgal. Prieš bandydami vėl paleisti variklį kreipkitės į servisą.

Darbas su priedais

Priedams keliami reikalavimai

Bet koks prie krautuvo prijungtas priedas turi atitikti taikomus saugos ir techninius standartus bei reikalavimus. Priedas, kuris nėra specialiai skirtas šiam krautuvui, gali kelti bereikalingų pavojų saugai. Įsitinkite, kad 523/528/530 konkrečiai nurodytas kaip suderinamas krautuvus priedo operatoriaus vadove. Su tam tikrais priedais gali reikėti naudoti specialius papildomus įtaisus arba asmeninės apsaugos priemones. Skaitykite priedo operatoriaus vadovą.



ĮSPĖJIMAS

Sunkaus sužalojimo rizika – būtinai įsitinkite, kad priedas skirtas naudoti su turimu krautuvo modeliu.

- Prieš pradėdami montuoti ar naudoti bet kokį priedą skaitykite priedo operatoriaus vadovą. Visada vadovaukitės priedo operatoriaus vadove pateiktomis instrukcijomis.
- Įsitinkite, kad priedas suderinamas su krautuvu: „Avant 523/528/530“ turi būti konkrečiai nurodytas priedo operatoriaus vadove. Prireikus pasitarkite su „Avant“ atstovu. Nesuderinami priedai gali kelti sužalojimo riziką, pavyzdžiui, dėl krautuvo stabilumo, judančių dalių palietimo, mažesnio matomumo ar skriejančių atplaišų.
- Naudokite priedą tik pagal paskirtį, nurodytą priedo operatoriaus vadove.
- Įsitinkite, kad priedas tinkamai prijungtas prie krautuvo greitojo sukabinimo plokštės, kaip aprašyta priedo operatoriaus vadove.
- Vadovaukitės visomis instrukcijomis dėl asmeninės apsaugos priemonių, saugių atstumų ir papildomų apsauginių įtaisų, kurių gali reikėti dirbant su tam tikrais priedais.
- Susipažinkite su priedo naudojimu ir stabdymu saugioje vietoje. Prieš pakildami nuo vairuotojo sėdynės padėkite priedą ant žemės ir išjunkite krautuvą, atlikite papildomus saugaus priedo išjungimo veiksmus.
- Pasirūpinkite, kad priedai būtų tinkamos darbinės būklės. Vadovaukitės priedo tikrinimo ir eilinės bei techninės priežiūros instrukcijomis.

Priedų vadovai**PAVOJUS**

Priedai gali kelti didelę riziką, kuri neaprašyta šiame krautuvo operatoriaus vadove.

Įsitinkite, kad turite visų priedų vadovus. Netinkamas priedo naudojimas gali lemti sunkius ar net mirtinus sužalojimus.

Su kiekvienu priedu pateikiamas jo operatoriaus vadovas. Operatoriaus vadove pateikiama svarbios informacijos apie saugą ir kaip tinkamai tvirtinti, naudoti ir prižiūrėti atitinkamą priedą.

**ĮSPĖJIMAS**

Sužalojimo rizika naudojant nesuderinamus priedus – įsitinkite, kad priedas skirtas naudoti su turimu krautuvo modeliu. Netinkamo tipo priedas, netinkamas priedo užfiksavimas arba netinkamos prikabinimo laikiklių charakteristikos gali kelti pavojų, į kuriuos nebuvo atsižvelgta projektuojant krautuvą arba konkretų priedą. Naudokite tik originalius „Avant“ priedus ir laikiklius.

Priedų gamintojai trečiosios šalys turi atlikti išsamų inžinerinį ir rizikos vertinimą, kad užtikrintų krautuvo ir priedo junginio saugą, efektyvumą bei patikimumą. Jei abejojate, ar įranga suderinama su jūsų „Avant“ krautuvu, pasitarkite su „Avant“ atstovu.

Priedų suderinamumas

Naudokite tik „Avant“ priedus, skirtus jūsų turimo modelio krautuvui. Kiekvienas prie krautuvo prijungiamas priedas turi būti konkrečiai skirtas naudoti su „Avant 523/528/530“, tai turi būti nurodyta priedo operatoriaus vadove. Priedo gamintojas privalo įvertinti rizikas, susijusias su priedo prikabinimu ir naudojimu su šiuo krautuvo modeliu. Nenaudokite priedo, jei jo gamintojas nenurodė raštu, kad jis suderinamas su šiuo krautuvo modeliu.

PRANEŠIMAS

Tikrinkite krautuvo maksimalų leidžiamą hidraulinės alyvos srautą. Sureguliuokite hidraulinio siurblio srautą, kad tiekiamas srautas būtų tinkamas atliekamam darbui ir naudojamam priedui. Žr. 43 psl.

PRANEŠIMAS

Atminkite, kad tam tikruose kitų gamintojų prieduose gali būti naudojama hidraulinė alyva, kurios negalima maišyti su šio krautuvo hidrauline alyva. Prieš prikabinant prie krautuvo gali reikėti išplauti priedo hidraulinės alyvos kontūrą. Nesuderinamos alyvos gali lemti hidraulinį siurblių ir variklių dėvėjimąsi.

Priedų prikabinimas

Priedas tvirtinamas prie krautuvo strėlės naudojant sparčiojo sukabinimo plokštę ant krautuvo strėlės ir atitinkamos priedo dalies. Jei naudojama standartinė įranga, priedas prikabinamas dviem rankiniais sukabinimo plokštės užrakto kaiščiais. Atskirai galima įsigyti hidraulinius prikabinimo kaiščius, valdomus elektriniu jungikliu. Toliau aprašyta prikabinimo procedūra nepaisant prikabinimo tipo.

Pritvirtinti priedą prie krautuvo galima greitai ir lengvai, bet reikia daryti tai kruopščiai. Jei priedas neužfiksuojamas ant krautuvo, jis gali nukristi ir sukelti pavojingą situaciją. Niekada nevažiuokite krautuvu ir nekelkite krautuvo strėlės bei nelenkite priedų, jei priedas nėra užfiksuotas. Siekdami išvengti pavojingų situacijų, būtinai vadovaukitės toliau aprašyta prikabinimo procedūra. Siekdami išvengti pavojingų situacijų, būtinai vadovaukitės toliau aprašyta prikabinimo procedūra. Taip pat laikykitės šiame operatoriaus vadove pateiktų saugos instrukcijų.



Prispaudimo rizika – pasirūpinkite, kad neužfiksuotas priedas nejudėtų ir nenukristų. Neikite į sritį tarp priedo ir krautuvo. Montuokite priedą tik ant lygaus paviršiaus. Niekada nejudinkite ir nekelkite neužfiksuoto priedo.



Būtinai perskaitykite papildomas priedo prikabinimo ir naudojimo instrukcijas priedo operatoriaus vadove. Prikabinant priedą gali reikėti atlikti ne tik toliau aprašytus bazinius veiksmus, bet ir papildomus veiksmus. Visada vadovaukitės priedo operatoriaus vadove pateiktomis instrukcijomis.

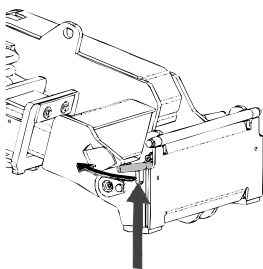

1 veiksmas:

- Pakelkite sparčiojo prikabinimo plokštės užrakto kaiščius ir pasukite juos atgal į lizdą, kad užsifiksuotų viršutinėje padėtyje.

Jei krautuve įrengta hidraulinė priedo pritvirtinimo sistema, kitame puslapyje skaitykite, kaip naudoti hidraulinį užraktą.

- Pasirūpinkite, kad montuojant netrukdytų hidraulinės žarnos (ir elektros laidai, jei taikoma).

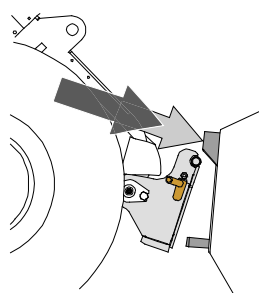

2 veiksmas:

- Hidrauliniu būdu pasukite greitojo sukabinimo plokštę į įžambiai priekinę padėtį.
- Važiuokite krautuvu ant priedo. Jei krautuve įrengta teleskopinė strėlė, galite pasiekti priedo prikabinimo laikiklius naudodami ją.
- Sulygiuokite viršutinius krautuvo greitojo sukabinimo plokštės kaiščius, kad būtų po atitinkamais priedo laikikliais.

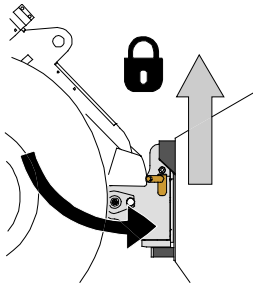
**3 veiksmai:**

- Šiek tiek pakelkite strėlę – traukdami strėlės valdymo svirtį atgal vos pakelkite priedą nuo žemės.
- Sukdami strėlės valdymo svirtį kairėn sukite krautuvo apatinę greitojo sukabinimo plokštės sekciją ant priedo.
- Užfiksukite užrakto kaiščius rankiniu būdu arba užrakinkite hidraulinį užraktą.
- **Būtinai patikrinkite, ar užsirakino abu užrakto kaiščiai.**

**PAVOJUS**

Rizika būti prispaustom po krentančiu priedu arba patirti jo smūgį, rizika prarasti krautuvo valdymą dėl nukritusio priedo – būtinai įsitikinkite, kad priedas tinkamai užfiksotas.

- Prieš judindami arba keldami priedą įsitikinkite, kad užrakto kaiščiai yra apatinėje padėtyje ir įstatyti į fiksatorius ant priedo abiejose pusėse.
- Netinkamai ant krautuvo užfiksotas priedas gali nukristi ant strėlės arba link operatoriaus, arba nukristi po krautuvu važiuojant, todėl galite susižeisti arba krautuvą tapti nevaldomas. Niekada nejudinkite ir nekelkite priedo, kuris nebuvo tinkamai užfiksotas abiem užrakto kaiščiais.

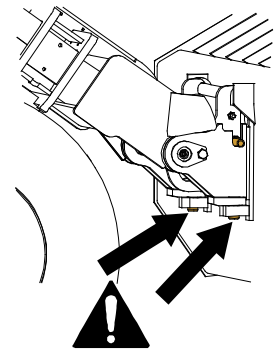
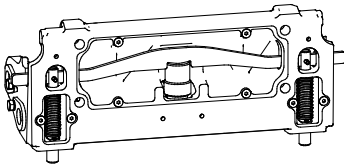
**Hidraulinis priedo sukabinimas**

Pasirenkama hidraulinė priedo sukabinimo plokštė suteikia galimybę prikabinti ir atkabinti priedą nepakylant nuo vairuotojo sėdynės.

Valdymo jungiklis yra valdymo skydelyje dešinėje (žr. 54 psl.). Jungiklyje įtaisytas slankiojantis užraktas, kad nebūtų galima atkabinti priedo netyčia.

Priedo sukabinimo plokštėje yra hidraulinis cilindras, judinantis užrakto kaiščius aukštyn ir žemyn. Norint naudoti užrakto sistemą, krautuvo variklis turi veikti.

**PAVOJUS**

Priedo kritimo rizika – susipažinkite su krautuvo valdikliais. Saugokitės, kad priedas nenukristų. Naudokite hidraulinį sukabinimą tik kai priedas yra arti žemės.

Būtinai įsitikinkite, kad užrakto kaiščiai tinkamai užsifiksavo priedų angose, taip pat ir naudodami hidraulinį užraktą. Turi užsifikuoti abu kaiščiai.

Priedo hidraulinių žarnų prijungimas

Priedo hidraulinės žarnos turi daugiajungtę sistemą, kuri sujungia visas žarnas vienu metu.



ĮSPĖJIMAS

Priedo judėjimo ir hidraulinės alyvos ištryškimo pavojus – niekada neprijunkite ir neatjunkite sparčiojo prikabinimo jungčių ar kitų hidraulinių komponentų, jei pagalbinės hidraulikos valdymo svirtis užrakinta arba jei sistemoje padidintas slėgis. Prijungiant arba atjungiant hidraulines jungtis, kai sistemoje yra padidintas slėgis, priedas gali netikėtai pajudėti arba gali ištrykšti suslėgtas skystis, galintis sunkiai sužaloti ar nudeginti. Prieš atjungdami hidrauliką vadovaukitės saugaus sustabdymo procedūra.

Daugiafunkcės jungties sistema:

1. Sulygiuokite priedo jungties kaiščius su atitinkamomis angomis krautuvo jungtyje. Prijungti daugiafunkcės jungties nepavyks, jei ji bus apversta.
2. Prijunkite ir užrakinkite daugiafunkčę jungtį pasukdami svirtį krautuvo link.

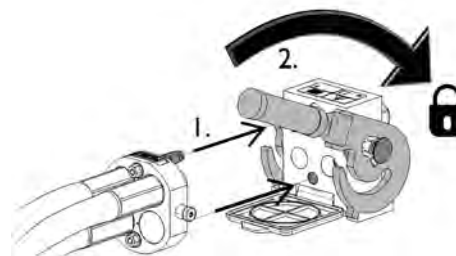

Svirtis turėtų lengvai judėti iki pat galo į užrakinimo padėtį. Jei svirtis juda nesklaidžiai, tikrinkite jungties lygiavimą ir padėtį bei valykite jungtis. Taip pat išjunkite krautuvą ir panaikinkite liekamąjį hidraulinį slėgį.

Norėdami atjungti daugiafunkcės jungties sistemą:

Prieš atjungdami padėkite priedą ant tvirto ir lygaus paviršiaus.

1. Išjunkite krautuvo pagalbinę hidrauliką.
2. Spausdami atrakinimo mygtuką sukite svirtį ir atjunkite jungtį.
3. Baigę darbą, padėkite daugiafunkčę jungtį ant jos laikiklio ant priedo.

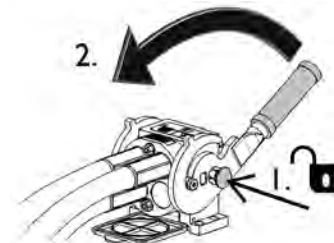

PRANEŠIMAS

Rūpinkitės, kad visos jungiamosios detalės būtų kuo švaresnės; naudokite apsauginius dangtelius ant priedo ir ant krautuvo. Dėl nešvarumų, ledo ir pan. gali būti gerokai sunkiai naudoti jungiamąsias detales. Niekada nepalikite ant žemės nukarusių žarnų; dėkite žarnas ant laikiklio ant priedo.

PRANEŠIMAS

Tvirtindami priedą įsitikinkite, kad hidraulinės žarnos nepertemptos ir nebus prispaustos dirbant mašina arba priedu.

Pagalbinės hidraulikos naudojimas

Pagalbinė hidraulika (hidrauliniu būdu valdomi priedai) valdomi naudojantis svirtimi ant valdymo skydelio arba mygtukais ant 6 funkcijų vairasvirtės (žr. žr. psl. 61 psl.).

Svirties užrakinimo padėtis padeda valdyti priedus, kuriems reikia pastovaus alyvos srauto (sukamąją šluotą, atgaliaieigį kastuvą ir pan.). Būtinai atleiskite svirtį, kai nedirbate priedu, kad neapkrautumėte variklio be reikalo.



PAVOJUS

Prispaudimo ir įsipainiojimo pavojus, sužeidimo pavojus judančias dalis rizika – būdami per arti veikiančio priedo galite patirti sunkių sužalojimų. Išjunkite pagalbines hidraulikas prieš pakildami iš vairuotojo vietos arba išjungdami variklį. Naudokitės valdikliais tik sėdėdami ant vairuotojo sėdynės. Vadovaukitės saugaus sustabdymo procedūrai.

Pagalbinės hidraulikos valdymo svirtis ir elektriniai mygtukai ant vairasvirtės (žr. žr. psl. 61 psl.) nukreipia hidraulinę alyvą, kaip aprašyta toliau:

1. Perkėlus valdymo svirtį į užrakinimo padėtį, hidraulinis srautas nukreipiamas į 1 prievadą.
Paprastai tai yra įprastas arba pozityvus priedo judėjimas.
2. Perkėlus svirtį nuo užrakinimo padėties, srautas nukreipiamas priešinga kryptimi, slėgis 2 prievade.
3. 3-asis prievadas yra laisvo grįžimo linija į baką. Jos reikia tam tikriems priedams.
4. 4-asis prievadas skirtas integruotam pasirenkamo priedo valdymo jungiklių paketo elektros lizdai.

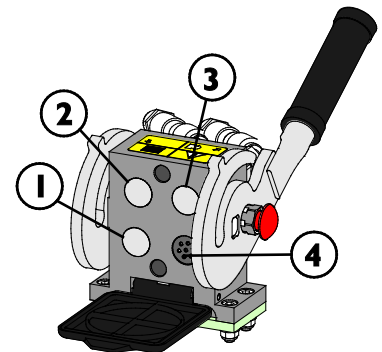

ĮSPĖJIMAS

Mašinos dalių, akmenų, grunto ir kitų atplaišų išmetimo pavojus – per didelis priedo greitis gali lemti sužeidimus arba pavojingus priedo judesius. Jei priedas naudojamas per dideliu greičiu, jis gali pavojingai sugesti, išsviesti objektus arba skleisti labai didelį triukšmą ir vibraciją. Niekada neviršykite priedo maksimalaus leidžiamo hidraulinio srauto. Tinkamą darbinį srautą žr. priedo operatoriaus vadove ir naudokitės schema šio operatoriaus vadovo 43 puslapyje.

Liekamojo hidraulinės sistemos slėgio panaikinimas

Pasirūpinkite, kad hidraulinėje sistemoje nebūtų slėgio, galinčio kelti pavojų, kai atliekami techninės priežiūros darbai.

Norėdami panaikinti slėgį hidraulinėje sistemoje:

1. Iki galo nuleiskite strėlę ir tvirtai padėkite priedą ant žemės
2. Išjunkite krautuvą
3. Kelis kartus perkelkite visas valdymo svirtis, įskaitant teleskopinės strėlės ir pagalbinės hidraulikos valdymo svirtį, į kraštines galines padėtis

Atminkite, kad panaikinant slėgį strėlė arba priedas gali pajudėti. Judinkite svirtis, kol liausis bet koks judėjimas.

Papildoma pagalbinės hidraulikos jungtis

Papildoma hidraulikos jungtis – tai dvejojo veikimo hidraulinė jungtis su dviem jungiamosiomis detalėmis. Pora standartinių hidraulinių sparčiųjų jungčių yra krautuvo priekyje, šalia daugiafunkcės jungties.

- Prieš prijungdami ar atjungdami standartinės jungtis sumažinkite hidraulinį slėgį, kaip aprašyta 102 psl.
- Norėdami prijungti ir atjungti standartinės jungtis, nustatykite žiedą lizdinės jungiamosios detalės gale
- Atminkite, kad darbo metu galima tarpusavyje užfiksuoti apsauginius dangtelius ant krautuvo ir ant priedo, kad mažiau kauptųsi purvas.
- Atjungiant standartinės sparčiąsias jungtis, iš jų gali nulašėti šiek tiek alyvos. Mūvėkite apsaugines pirštines ir turėkite pasiruošę šluostę įrangai nuvalyti.

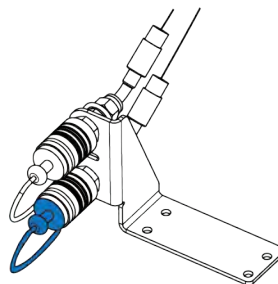

Norėdami naudoti papildomą hidraulikos jungtį:

Įrengtas papildomas išvadas valdomas ta pačia svirtimi kaip ir standartinė pagalbinė hidraulika, arba 6 funkcijų vairasvirtės mygtukais. Norėdami pasirinkti, kurį naudoti, naudokite prietaisų skydelyje esantį jungiklį:

Jungiklis, skirtas pasirinkti, kurį pagalbinės hidraulinės sistemos išvadą naudoti:

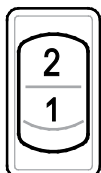

Jungiklis 2 padėtyje: Pasirenkamas papildomas pagalbinės hidraulikos išvadas

Jungiklis 1 padėtyje: Standartinis pagalbinės hidraulinės sistemos išvadas (daugialypė jungtis krautuvo priekyje)

Sparčiojo prikabinimo jungtis galima prijungti taip, kad valdymo svirties funkcijos būtų sukeistos vietomis. Išbandykite priedo veikimą kiekvieną kartą, kai prijungiate jį prie krautuvo. Užtikrinkite jungčių švarą ir naudokite apsauginius dangčius. Galite naudoti hidraulinę funkciją, prijungtą prie standartinės daugiafunkcės jungties, arba prie papildomo išvado prijungtą funkciją. Naudoti jas kartu negalima.

Prijungimo adapteriai

„Avant“ siūlo prijungimo adapterius, kurie padeda naudoti tam tikrus specialius priedus. Ar galima naudoti adapterį, žr. konkretaus adapterio operatoriaus vadove.

Visų tipų adapteriai tvirtinami prie krautuvo greitojo sukabinimo plokštės. Adapteriuose naudojama panaši greitojo sukabinimo sistema, leidžianti tvirtinti priedą prie adapterio ir krautuvo.

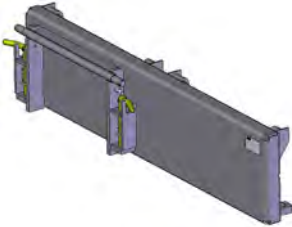

Šoninio poslinkio adapteriai A37097 ir A37166

Šoninio poslinkio adapteris – tai standi adapterio plokštė, judinanti priedą 60 cm į dešinę arba į kairę, priklausomai nuo modelio. Jo paskirtis – padėti geriau pasiekti kraštus ant žemės naudojamu priedu, pvz., vejojame, kelkraštyje.



Hidraulinis šoninio poslinkio adapteris A37235

Hidraulinis šoninio poslinkio adapteris suteikia galimybę lengvai ir tolygiai paslinkti priedą į šoną nepakilus nuo vairuotojo sėdynės. Tarp jo konstrukcinių ypatybių yra tvirti stumdomieji kreiptuvai, kuriuos galima tepti.

Jei hidraulinis priedas montuojamas ant hidraulinio šoninio poslinkio adapterio, krautuve reikia įrengti pasirenkamą antrą pagalbines hidraulikos išvadą priekyje. Priedo žarnos prijungiamos prie daugiafunkcės jungties ir šoninio poslinkio adapterio žarnų pasirenkamame išvade.

Daugiau informacijos apie šoninio poslinkio adapterio prieinamumą teiraukitės „Avant“ atstovo.



Pakreipimo adapteris A34148 arba A36505

Naudojantis pakreipimo adapteriu galima pakreipti priedą į šonus, siekiant:

- Daryti ant žemės įvairias formas kaušu arba žemės lyginimo įrenginiu
- Išlaikyti padėklų šakes lygiai važiuojant ant paviršių su nuolydžiu
- Krauti padėklus ant nelygios žemės
- Lyginti žemę ar nelygius paviršius

Pakreipimo adapteris daugiausia skirtas nehidrauliniams priedams. Naudojantis pasirenkamu antruoju pagalbines hidraulikos išvadu priekyje galima naudoti hidraulinius priedus, pavyzdžiui, keturių funkcijų kaušą, padėklų šakes su hidrauliniu šoniniu poslinkiu, sugriebimo įrankį ir dirbtinės vejos priedą vienu metu.



Pasukimo adapteris A424406

Pasukimo adapteris skirtas tokiems patiems darbams kaip pakreipimo adapteris. Visiškai pasukamas adapteris suteikia galimybę apsukti priedą „aukštyn kojomis“. Tai gali būti naudinga atliekant lyginimo darbus.



Šoninio poslinkio svirtis 1200 A449089

Šoninio poslinkio svirtis 1200 skirta vežapjovės tipo priedams, kurie naudojami ant žemės paviršiaus arba vos virš jo. Šoninio poslinkio svirtis – tai standi adapterio plokštė, judinanti priedą 120 cm į dešinę arba į kairę, priklausomai nuo poreikio.



ĮSPĖJIMAS

Rizika apvirsti – šoninio poslinkio adapteris gerokai sumažina krautuvo šoninį stabilumą. Visus adapterius naudokite tik konkrečioms užduotims, kaip nurodyta atitinkamo priedo operatoriaus vadove. Nuimkite visus adapterius prieš naudodami krautuvą bendro pobūdžio darbams. Adapteriai sumažina krautuvo šoninį stabilumą, juos naudoti galima tik ant lygaus pagrindo.



ATSARGIAI

Adapterių plokštės sumažina keliamąją galią – nenaudokite adapterių su sunkiais kroviniais arba priedais. Adapterių plokštės perkelia priedo svorio centrą toliau nuo krautuvo. Tai padidina riziką, kad krautuvą apvirs, ir gali riboti galimybes naudoti sunkius priedus.

PRANEŠIMAS

Visi prijungimo adapteriai skirti tik konkrečioms priedams, kuriuos galima saugiai ir veiksmingai naudoti su adapteriu. Adapteriai nėra skirti bendro pobūdžio darbams. Nuimkite adapterį nuo krautuvo, jei nebenaudojate priedo, kuriam jo reikia.

PRANEŠIMAS

Nenaudokite gembinių adapterių, skirtų montuoti 200 serijos 1 priedams, ant kitų krautuvų. 200 serijos 1 priedai nėra skirti naudoti su jokiais kitais krautuvų modeliais nei 200 serija.

Laikymas, transportavimas, tvirtinimo taškai ir kėlimas

Prieš transportuodami arba keldami krautuvą:

- Montuokite lankstinio rėmo užraktą, žr. psl. 113
- Nuleiskite strėlę



Būtinai užrakinkite rėmo užraktą prieš transportuodami arba keldami krautuvą. Be to, nepamirškite nuimti rėmo užrakto ir patikrinti krautuvo vairavimo, kai baigsite transportuoti.

Tvirtinimo taškai

Jei krautuvus bus transportuojamas, pavyzdžiui, ant priekabos, reikia saugiai jį pritvirtinti. Reikia naudoti visus keturis tvirtinimo taškus. Jei prijungtas priedas, reikia pritvirtinti ir jį.

Standartinėje įrangoje yra keturi tvirtinimo taškai:

- Du ant priekinio rėmo, šalia strėlės
- Du ant galinio rėmo, šalia galinio atsvaro

Tvirtinimo taškai krautuvo priekyje:



Tvirtinimo taškai krautuvo gale:



Krautuvo paruošimas transportuoti:

1. Būtinai pritvirtinkite krovinį. Būtina pritvirtinti ir visą įrangą, net jei transportuosite tik mažu atstumu.
 - Priedus gali reikėti tvirtinti atskirai.
2. Visiškai nuleiskite strėlę.
3. Užrakinkite lankstinio rėmo užraktą.
4. Naudokite tik tinkamos būklės diržus ar grandines, tinkamas naudoti kaip krovinio tvirtinimo priemonė. Tikrinkite visus kablius ir užraktus.
5. Įvertinkite svorio paskirstymą ant priekabos. Kartais gali reikėti pirmiausia pakrauti krautuvą ant priekabos galinės dalies.
6. Kraudami šonine ir priekine / galine kryptimis būtinai įsitikinkite, kad priekaba subalansuota. Priekaba turi niekada nelemti aukštn nukreiptos kėlimo jėgos į velkančiosios transporto priemonės priekabos jungtį.
7. Įsitikinkite, kad visi skydeliai užfiksuoti savo vietose. Ištraukite uždegimo raktelį ir išimkite visas palaidas medžiagas, transportuojant galinčias nukristi.
8. Kartais reikia naudoti transportavimo uždangalą, kad transportuojamas krautuvus būtų apsaugotas nuo nešvarumų. Žr. žemiau pateiktą iliustraciją.

Transportavimo uždangalas

Siekiant apsaugoti krautuvą, kai jis transportuojamas, siūlomas transportavimo uždangalas. Prireikus kreipkitės į „Avant“ atstovą.

**PRANEŠIMAS**

Nenaudokite visą krautuvą uždengiančio uždaro uždangalo nuo oro sąlygų ilgą laiką, nes viduje besikaupianti drėgmė skatina koroziją. Galima naudoti lengvą uždangalą nuo oro sąlygų.

Transportavimas ant priekabos

Jei transportuosite krautuvą ant priekabos, įsitikinkite, kad krovinio svorio centras yra į priekį nuo priekabos ašies. Norint tinkamai pakrauti krautuvą, gali reikėti dėti jį ant priekabos atbulą.

Krautuvo be priedo svorio centras yra šiek tiek į priekį nuo galinės ašies. Įvertinkite priedo ir visų papildomų krautuve sumontuotų atsvarų dydį ir svorį. Būtinai pritvirtinkite krautuvą ir jo priedą prie priekabos.

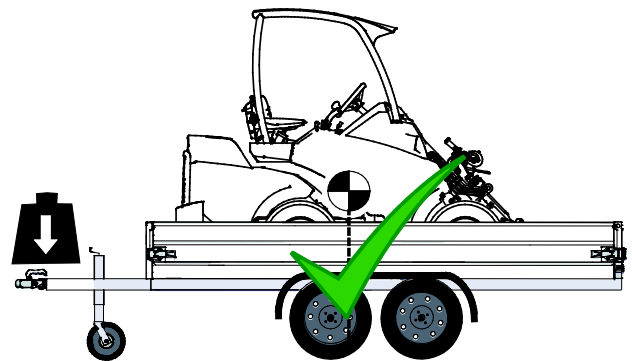
**PAVOJUS**

Velkančiosios transporto priemonės valdymo praradimo rizika – niekada nepakraukite krautuvo taip, kad vilktį veiktų kėlimo jėga. Niekada neapkraukite priekabos taip, kad svorio centras būtų už priekabos ašies. Taip pakrovus, dėl priekabos velkančioji transporto priemonė gali tapti nevaldoma.

Apkrova velkančiosios transporto priemonės priekabos jungčiai niekada negali būti neigiama. Atkabinant priekabos jungtį vilktis gali pasisukti aukštn.

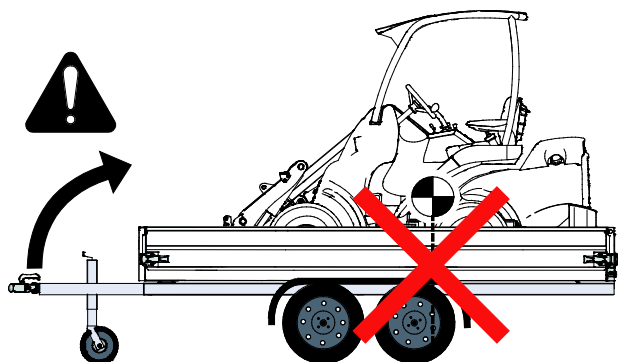

Vertindami apkrovą priekabai, atsižvelkite į visus papildomus atsvarus, priedus ir kitą įrangą. Dėl papildomų atsvarų, pasirinkčių ir kitos įrangos krautuvas gali būti sunkesnis, nei nurodyta identifikavimo plokštelėje. Niekada neviršykite maksimalaus leidžiamo priekabos, velkančiosios transporto priemonės ir pan. svorio.

Būtinai tikrinkite maksimalų leidžiamą velkančiosios transporto priemonės vilkties svorį. Rekomenduojama matuoti vilkties apkrovą svarstyklėmis. Dėl mažų krautuvo padėties ant priekabos pokyčių apkrova vilkčiai gali tapti per didelė arba neigiama, todėl sumažės priekabos ir velkančiosios transporto priemonės stabilumas. Visada pasirūpinkite, kad apkrova vilkčiai nebūtų per didelė ir atitiktų diapazoną, nurodytą velkančiosios transporto priemonės instrukcijoje.

Tvirtinimo variantai

Pasirenkama įranga, jei dažnai transportuojate ant priekabos

Jeigu dažnai transportuojate krautuvą ant priekabos, galima įsigyti pasirenkamų tvirtinimo gėbių, kad būtų lengviau tvirtinti krovinį.

Tvirtinimo gėbė A418623, sumontuota ant galinio buferio arba atsvaro



Tvirtinimo gėbė A418623, sumontuota ant galinio rėmo šono



Jeigu montuojama šone, reikia dviejų gėbių.

Tvirtinimo gėbė ant rato stebulės A423091

Montuojama ant rato stebulės penkiais varžtais:

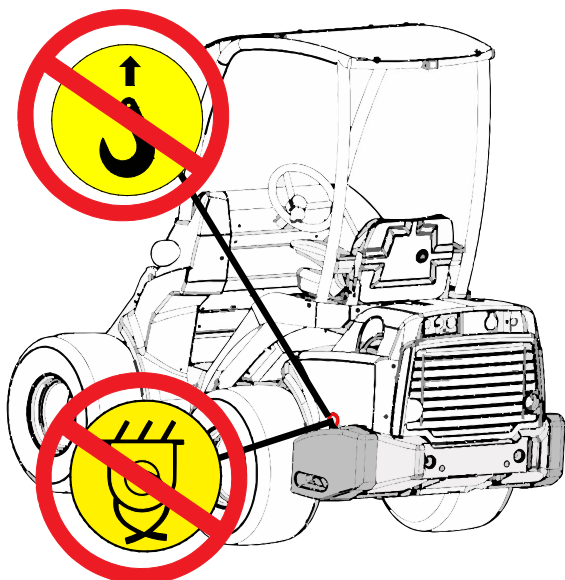

**PAVOJUS**

Krautuvo pajudėjimo arba apvirtimo rizika – niekada nekelkite ir netvirtinkite krautuvo už šoninių atsvarų. Ašos ant papildomų šoninių atsvarų skirtos tik šoniniams atsvarams montuoti arba nuimti. Niekada nebandykite kelti krautuvo už šoninio atsvaro arba naudoti jį kaip tvirtinimo tašką. **Būtinai nuimkite nuo atsvarų ašas vos baigę juos montuoti.**

Laikymas

Jei tenka laikyti mašiną lauke, apsaugokite ją specialiu uždangalu nuo oro sąlygų (dalies Nr. 65436).



Jei krautuvas bus nenaudojamas ilgai (ilgiau nei 2 mėnesius), reikia paruošti krautuva, kad nesumažėtų jo tinkamumo eksploatuoti laikas ir jis veiktų neprikaištingai.

- Prieš tokį laikymo laikotarpį rekomenduojama atlikti reguliarios techninės priežiūros darbus. Kreipkitės į „Avant“ servisą.
- Kruopščiai nuvalykite krautuva.
- Patikrinkite ir, jei būtina, taisykite dažytus paviršius, kad išvengtumėte žalos dėl rūdžių.
- Tepkite tepimo taškus ir cilindrų švaistiklius alyva.
- Išimkite iš krautuvo akumuliatorių ir laikykite jį vėsioje gerai ventiliuojamoje vietoje. Kas mėnesį įkraukite akumuliatorių.
- Jei įmanoma, laikykite krautuva viduje. Nelaikykite krautuvo tiesioginėje saulės šviesoje.
- Kaip ilgalaikiam laikymui paruošti variklį, žr. variklio naudojimo vadovę.
- Pripūskite padangas iki rekomenduojamo slėgio.
- Užpildykite degalų baką ir hidraulinės alyvos baką iki maksimalaus lygio žymos.
- Uždenkite variklio išmetamojo vamzdžio angą.

Krautuvo kėlimas

Krautuvo su ROPS kėlimas: keldami krautuvą su ROPS rėmu naudokite keturis aprobuotus ir bent 2000 mm (79 colių) ilgio kėlimo stropus. Apvyniokite stropus aplink keturis ROPS statramsčius. Kėlimo rinkinyje A418706 yra visos reikalingos dalys ir išsamios instrukcijos, kaip kelti krautuvą su ROPS rėmu.

Pasirūpinkite, kad kėlimo stropai negalėtų judėti ir keliamas krautuvas nesiūbuotų. Apvyniokite kėlimo stropus aplink visus keturis ROPS statramsčius ir pasirūpinkite, kad jie nesusimazgytų ir nebūtų sugadinti, pavyzdžiui, aštrių briaunų.

GT kabina: keliant krautuvą su GT kabina reikia specialios kėlimo įrangos, pvz., kėlimo sijos ir grandinių. Kelti krautuvą galima už tvirtinimo taškų priekiniame ir galiniame rėmuose.

L kabina: prieš keldami krautuvą su L kabina nuimkite langų skydelius (priekinį, šoninį ir galinį lango skydelį).



ĮSPĖJIMAS

Krautuvo kritimo rizika – keldami krautuvą naudokite tinkamą įrangą ir laikykitės saugos instrukcijų ir saugaus darbo praktikų.

- Nuimkite nuo krautuvo sunkius priedus ir papildomus svorius, jei yra.
- Nuleiskite strėlę.
- Montuokite rėmo artikuliacijos užraktą ant krautuvo rėmo.
- Vadovaukitės instrukcijomis, pateiktomis kiekvieno tipo kabinos kėlimo rinkinio operatoriaus vadove.
- Niekada nekelkite krautuvo, kuriame yra žmonių.

Kelkite krautuvą kuo sklandžiau ir saugokitės, kad jis nenukristų ir nesvyruotų.

Iliustracijoje parodytas krautuvo su ROPS rėmu kėlimo naudojant keturis kėlimo stropus principas:

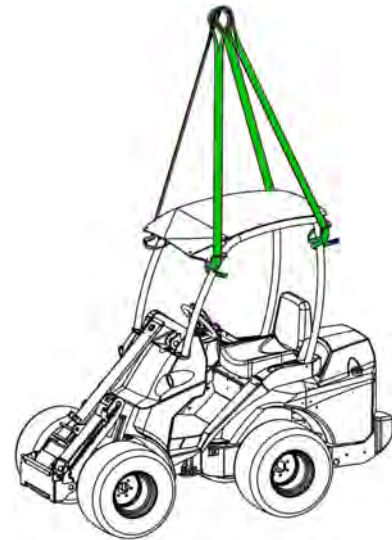

ĮSPĖJIMAS

Krautuvo kritimo pavojus – niekada nebandykite kelti krautuvo už šoninio atsvaro arba naudoti jį kaip tvirtinimo tašką. Ašos ant papildomų šoninių atsvarų skirtos tik šoniniams atsvarams montuoti ar nuimti. Nuimkite atsvarų ašas, kad nebūtų galima jų naudoti.

Vilkimas (mašinos parvežimas)

Vilkti krautuvą negalima. Jame įrengta hidrostatinė transmisija ir hidraulinis stovėjimo stabdys, kuriuos galima išjungti tik kai variklis veikia ir hidraulinėje sistemoje pakanka slėgio. Jei įvyko techninis gedimas ir negalima paleisti variklio arba jis nepasileidžia, reikia patraukti krautuvą į šalį naudojant kitą mašiną ir pakelti, pvz., šakiniu krautuvu, ir nuvežti į servisą.

Eilinė ir techninė priežiūra



Kūno sužalojimo rizika – jei krautuvą sugadinamas arba netinkamai prižiūrimas, jis gali kelti arba padidinti nesaugaus darbo riziką.

Norint užtikrinti ilgą tinkamumo eksploatuoti laiką, svarbu išlaikyti gerą krautuvo būklę. Šiame skyriuje išvardytus priežiūros darbus gali atlikti kvalifikuotas arba patyręs operatorius. Jei nežinote, kaip atlikti bet kokius techninės priežiūros darbus, prieš pradėdami juos prašykite daugiau informacijos.

Jei nesilaikoma priežiūros grafiko ir atlikti techninės priežiūros darbai nepažymimi lentelėje šiame operatoriaus vadove, krautuvo patirtai žalai gali būti netaikoma garantija.

Techninės priežiūros dalių galima įsigyti iš „Avant“ atstovo arba įgaliotajame servise. Jei turite klausimų arba reikia informacijos, kreipkitės į vietinį „Avant“ servisą ar atstovą.

Saugos instrukcijos



Atlikdami bet kokius eilinės ar techninės priežiūros darbus būtina laikytis bazinių saugos procedūrų ir atminkite toliau pateiktas instrukcijas:

1. Prieš pradėdami bet kokius techninės priežiūros darbus išjunkite krautuvo variklį ir palaukite, kol jis atauš.
 2. Įjunkite stovėjimo stabdį.
 3. Pasukite akumuliatoriaus atjungimo jungiklį į padėtį OFF.
 4. Laikykite strėlę nuleistą. Dirbant po strėle būtina montuoti ir įtvirtinti techninės priežiūros atramą ant strėlės cilindro.
 5. Keldami mašiną ir, pavyzdžiui, keisdami padangas, montuokite rėmo užraktą.
 6. Prieš dirbdami su elektros sistema arba akumuliatoriumi atjunkite akumuliatorių.
- Dėl atsarginių dalių arba prareikus daugiau informacijos apie techninę priežiūrą kreipkitės į vietinį „Avant“ atstovą arba „Avant“ servisą.



Nudegimų, įpjovimų ir purškiamos alyvos ar nešvarumų rizika – atlikdami bet kokius priežiūros darbus užsidėkite apsauginius akinius ir užsimaukite pirštines. Būtina naudokite apsaugines pirštines, apsauginius akinius ir apsauginius drabužius. Karšti paviršiai ir aštrios briaunos gali sužeisti. Apskritai, patekusi ant odos, alyva ar tepalas gali padaryti žalos; baigę dirbti su alyva, kruopščiai plaukite rankas.



**PAVOJUS**

Aukšto slėgio veikiamas ištryškęs skystis gali prasiskverbti pro odą ir sunkiai sužaloti – niekada nedirbkite su komponentais, kuriuose slėgis yra padidintas.

Prieš dirbdami su hidrauliniiais komponentais įsitinkinkite, kad priedo ir krautuvo hidraulinėje sistemoje nebėra padidintojo slėgio. Nelaikykite rankos šalia jungiamosios detalės priverždami arba atsukdami ir niekada neieškokite nuotėkių rankomis. Jei įtariate nuotėkį, ieškokite jo naudodami kartono lapą.

Jei hidraulinio skysčio pateko po oda arba įtariate, kad taip įvyko, skubiai kreipkitės į gydytoją. Skubi gydytojų pagalba labai svarbi siekiant riboti galimai sunkius prasiskverbusios alyvos padarytus sužeidimus. Pradinis sužalojimas gali būti vos matomas, bet vos per kelias valandas jis gali virsti sunkiu.

**ĮSPĖJIMAS**

Sužalojimų ir nudegimų pavojus dėl hidraulinės alyvos nuotėkio – niekada nedirbkite krautuvu arba priedu, jei yra hidraulinių nuotėkių. Hidraulines žarnas ir komponentus tikrinkite tik išjungę krautuvo variklį ir sumažinę hidraulinį slėgį. Remontuokite visus nuotėkius vos juos pastebėję, nes mažas nuotėkis gali greitai virsti dideliu. Pratekantis hidraulinis skystis gali sunkiai sužaloti, be to, jis kenksmingas aplinkai. Karšta hidraulinė alyva gali smarkiai nudeginti.

Tikrinkite, ar hidraulinės žarnos neįtrūko ir nenusidėvėjo. Stebėkite žarnų dėvėjimąsi ir nebenaudokite krautuvo, jei nusidėvėjo bet kurios žarnos išorinis sluoksnis. Jei aptikote problemų, reikia pakeisti žarną ar kitą komponentą.

Pakartotinis arba ilgalaikis hidraulinės alyvos sąlytis su oda gali padaryti žalos; baigę dirbti su alyva, kruopščiai plaukite rankas.

Saugokite aplinką



Mašinoje naudojami skysčiai yra kenksmingi aplinkai. Niekada neleiskite skysčiams nutekėti į aplinką.

Perduokite alyvos ir skysčių atliekas perdirbimo įmonei. Išsiaiškinkite vietinius reikalavimus, taikomus kitų komponentų perdirbimui ar utilizavimui.

Krautuvai, kuriuose įrengta „minkštos“ pavaros sistema:

**ĮSPĖJIMAS**

Hidraulinės alyvos ištryškimo rizika – prieš atlikdami techninės priežiūros darbus izoliuokite hidraulinį akumuliatorių. Jei krautuve įrengta pasirenkama „minkšta“ pvara, prie strėlės hidraulinio kontūro prijungiamas slėgio akumuliatorius. Neatjunkite jokio hidraulinio komponento, kol neatskyrėte akumuliatoriaus nuo kontūro ir nepanaikinote liekamojo slėgio.

Krautuvo variklio skyrius ir daiktadėžės

Variklio skyriaus pasiekimas

Prieš eidami į variklio skyrių išjunkite krautuvą ir palaukite, kol jis atauš.

Norėdami atidaryti variklio dangtį, atidarykite sparčiuosius užraktus ant variklio dangčio ir nukelkite jį į šoną.

Variklio skyriuje daiktadėžių nėra.



Rizika nudegti – prieš atidarydami dangčius palaukite, kol krautuvai atauš. Baigus darbą, variklio dalys, išmetamoji sistema ir hidraulinės dalys gali būti labai karštos.

Šalia parodyta įspėjamoji etiketė yra po galiniu dangčiu. Tarp karštų sričių gali būti visos su varikliu susijusios dalys, išmetamoji sistema ir hidrauliniai komponentai bei žarnos. Įkaisti gali ir kitos variklio skyriaus dalys bei krautuvo rėmas.



Rizika paliesti judančias dalis – prieš eidami į variklio skyrių būtina išjunkite variklį. Varikliui veikiant, variklio aušinimo ventiliatorius, kintamosios srovės generatoriaus diržas ir diržo skriemuliai juda dideliu greičiu. Neatidarykite variklio dangčio, kai variklis veikia.



Rizika nudegti dėl karšto aušinimo skysčio – niekada neatidarykite karšto radiatoriaus ar bakelio. Niekada neatidarykite suslėgto aušinimo skysčio sistemos, kai variklis šiltas. Ištryškęs karštas aušinimo skystis gali smarkiai nudeginti. Prieš atidarydami palaukite, kol variklis visiškai atauš.

Patikrinkite aušinimo skysčio lygį neatidarę radiatoriaus ar bakelio, patikrindami atskirą aušinimo skysčio bakelį. Įpilkite aušinimo skysčio į aušinimo skysčio bakelį, o ne atidarydami radiatoriaus dangtelį.

Daiktadėžės kabinoje

Daiktadėžių yra šalia vairuotojo sėdynės ir kitose kabinos vietose. Dėkite daiktus taip, kad jie netrukdytų valdyti krautuvo ir neužstotų vaizdo.



Gaisro ir nudegimo rizika – nenaudokite variklio skyriaus daiktams laikyti. Variklio skyriuje daiktadėžių nėra. Nedėkite jokių daiktų į variklio skyrių ir visada rūpinkitės jo švara. Variklio ir išmetamųjų dujų skleidžiama šiluma kelia gaisro pavojų, jei šalia variklio yra daiktų arba jei variklio skyrius nešvarus.

Techninės priežiūros atramos ir rėmo užrakto naudojimas

Strėlės techninės priežiūros atramos montavimas:

Raudona strėlės kėlimo cilindro techninės priežiūros atrama yra ties strėlės galu, už priedo sukabinimo plokštės.

Pasirūpinkite, kad atliekant priežiūros darbus strėlė liktų pakelta, padėdami techninės priežiūros atramą ant kėlimo cilindro švaistiklio. Tvirtinkite techninės priežiūros atramą užfiksuodami ją ant švaistiklio ilgu ant atramos esančiu varžtu.



ĮSPĖJIMAS



Krovinio kritimas – prispaudimo rizika. Prieš eidami po krautuvo strėlė būtinai įtvirtinkite strėlę pateikta techninės priežiūros atrama. Prieš atlikdami eilinės ar techninės priežiūros darbus nuimkite nuo krautuvo krovinį ir priedus.

Techninės priežiūros atrama, laikoma strėlės gale



Techninės priežiūros atrama savo vietoje



Rėmo užraktas:

Raudonas rėmo užraktas laikomas po vairuotojo sėdynės rėmu.



Šio užrakto strypo paskirtis – užrakinti lankstinį rėmą, kad krautuvo rėmas liktų tiesus, pavyzdžiui, keliant arba transportuojant.

Rėmo užrakto strypui skirtos angos yra kairėje krautuvo pusėje, po įlipimo laipteliu.

1. Stumkite strypo kablo tipo galą pro angą galiniame krautuvo rėme.
2. Sukite strypą priekinės angos link. Kitas galas turi likti užfiksuotas galinio rėmo angoje.
3. Sulygiuokite strypo galą su anga ir rėmus sukdami vairą. Tai galima padaryti neįjungiant krautuvo variklio.
4. Sulygiavę, stumkite strypą ir užfiksuokite kaištelį.



Kasdieniai tikrinimai ir reguliarios techninės priežiūros grafikas

Kad krautuvai liktų tinkamos ir saugios būklės, būtina atlikti eilinės ir techninės priežiūros darbus. Šioje operatoriaus vadovo dalyje nurodyti krautuvo ir jo variklio eilinės ir techninės priežiūros taškai ir intervalai. Išsamesnės kiekvieno techninės priežiūros darbo instrukcijos eilės tvarka pateiktos tolesniuose puslapiuose.

Šiame operatoriaus vadove reikalinga techninė priežiūra skirstoma į dvi dalis:

1. Kasdienės priežiūros darbai, kuriuos gali atlikti visi krautuvo naudotojai be specialios įrangos ar mokymo. Kasdienės procedūros metu patikrinkite krautuvo ir jo įrangos būklę prieš jį įjungdami. Šalinkite visas aptiktas problemas.
2. Reguliari krautuvo ir jo variklio priežiūra, kuriai gali reikėti specialios įrangos ir mokymo. Techninės priežiūros grafike aprašytas nuodugnesnis krautuvo tikrinimas, papildantis kasdienės priežiūros darbus.

Tam tikrus reguliarios techninės priežiūros darbus turi atlikti kvalifikuoti techninės priežiūros specialistai. Šie techninės priežiūros darbai pažymėti techninės priežiūros grafiko lentelėje ir kiekvieno techninės priežiūros darbo instrukcijoje. Įgaliojami „Avant“ servisi turi reikalingų specialių įrankių ir įrangos.

Visus eilinės ir techninės priežiūros darbus reikia atlikti išjungus krautuvo variklį, išskyrus konkrečias patikras, kurias būtina atlikti varikliui veikiant.

Laikykitės rekomenduojamo techninės priežiūros grafiko. Registruokite atliktus techninės priežiūros darbus. Jei nežinote, kaip atlikti kuriuos nors techninės priežiūros darbus, arba jei reikia atsarginių dalių, kreipkitės į „Avant“ servisą.

PRANEŠIMAS

Rūpinkitės, kad krautuvo būklė liktų tinkama. Būtinai atlikite kasdienes tikrinimus ir laikykitės techninės priežiūros grafiko. Nepakankama priežiūra gali pastebimai ir greitai sumažinti krautuvo tinkamumo eksploatuoti laiką ir kelti pavojų saugai.

Pirmoji techninė priežiūra po 50 naudojimo valandų

PRANEŠIMAS

Nepamirškite atlikti pirmosios techninės priežiūros po 50 naudojimo valandų.

Pirmoji techninė priežiūra labai svarbi hidraulinių sistemų efektyvumui ir patvarumui. Visi hidrauliniai komponentai įdirbami per pirmąsias 50 naudojimo valandų, todėl hidraulinėje alyvoje ir filtruose kaupiasi pradinio dėvėjimosi produktai. Jei pirmoji techninė priežiūra neatliekama laiku, hidrauliniai siurbliai, varikliai ir vožtuvai gali nusidėvėti nesutaisomai. Garantija netaikoma žalai, kurią lėmė aplaidi techninė priežiūra. Pirmoji techninė priežiūra apima ir kitas užduotis, svarbias krautuvo saugai ir patikimumui.

PRANEŠIMAS

Reguliarios techninės priežiūros įrašas pateiktas 150 psl. šiame operatoriaus vadove. Techninės priežiūros darbus atlikęs specialistas turi registruoti visus reguliarios techninės priežiūros darbus lentelėje ir ją pasirašyti. Žalai ir nusidėvėjimui, kurį lėmė nepakankama techninė priežiūra, garantija netaikoma.

Kasdienė priežiūra ir tikrinimai

- Prieš kiekvieną darbo pamainą atlikite apeinamąją krautuvo patikrą. Atlikite toliau nurodytas užduotis kasdien prieš pradėdami dirbti krautuvu ir kas 10 darbo valandų.
- Tikrinkite bent toliau nurodytus dalykus. Nenaudokite krautuvo, jei aptikote problemų bet kuriame nurodytame punkte arba kitose krautuvo dalyse. Išsamų kiekvieno toliau nurodyto tikrinimo aprašymą žr. tolesniuose puslapiuose.
- Sureguliuokite sėdynę ir veidrodėlius (jei yra), kad dirbti būtų patogiu ir matytumėte aplinką nuo vairuotojo sėdynės. Tikrinkite, ar švarūs langai ir veidrodėliai.
- Tikrinkite įrangą GT kabinoje (jei yra). Žr. 79 psl.
- Tikrinkite, ar tinkamai veikia visi krautuvo valdikliai.
- Tikrinkite darbo zoną. Jei reikia, pašalinkite arba pažymėkite kliūtis, galinčias kelti pavojų saugai arba krautuvo stabilumui.

	Kasdieniai ir kassavaitiniai tikrinimai	Tikrinkite prieš kiekvieną darbo pamainą	Tikrinkite kas savaitę
1	Įpilkite degalų	■	■
2	Tikrinkite bendrą krautuvo, jo įrangos ir saugos etikečių būklę	●	●
3	Nuvalykite krautuvą	■	●
4	Įpilkite tepalo į tepimo taškus	■	●
5	Apžiūrėkite strėlę, šarnyrinius kaiščius ir kitas metalines konstrukcijas	●	●
6	Tikrinkite varžtų, veržlių ir jungiamųjų detalių priveržimą	●	●
7	Tikrinkite ratus	●	●
8	Tikrinkite priedą ir greitojo sukabinimo plokštę	●	●
9	Tikrinkite hidraulinės alyvos lygį	■	●
10	Tikrinkite kabinos oro filtrą	■	●
11	Tikrinkite variklio alyvos lygį	■	●
12	Tikrinkite variklio aušinimo skysčio lygį	■	●
13	Tikrinkite vandens separatorių	■	●
14	Tikrinkite variklio oro filtro elementą	■	●
15	Tikrinkite akumuliatorių ir elektros kabelius	●	●
16	Tikrinkite strėlės judesius	●	●
17	Tikrinkite važiavimo valdymą ir vairavimą	●	●
18	Tikrinkite stovėjimo stabdį	■	●

- Priežiūros darbas
- Prireikus

Reguliari eilinė ir techninė priežiūra

Šalia darbų, išvardytų prie kasdienių ir kasavaitinių tikrinimų, reikia reguliariai atlikti toliau nurodytus techninės priežiūros darbus.

Kai kurioms iš išvardytų aptarnavimo operacijų atlikti reikia specialių įgūdžių, įrangos ir žinių, jos skirtos tik profesionaliems technikams. Kreipkitės į „Avant“ atstovą, kuris padės rasti artimiausią „Avant“ servisą.

	Reguliarios techninės priežiūros grafikas	Po pirmųjų 50 naudojimo valandų	Vėliau kas 400 naudojimo valandų arba kasmet (žiūrint, kas pirmiau)
1	Pakeiskite variklio oro filtrą	■	●
2	Pakeiskite variklio alyvą	●	●
3	Pakeiskite variklio alyvos filtrą	●	●
4	Pakeiskite hidraulinę alyvą	●	●
5	Pakeiskite hidraulinės alyvos filtrą	●	●
6	Valykite arba pakeiskite hidraulinės alyvos bako alsuoklį	●	●
7	Pakeiskite degalų filtrus	-	●
8	Tikrinkite degalų linijas	●	●
9	Valykite degalų baką	-	●
10	Tikrinkite akumuliatorių ir jo kabelius, montavimą, būklę ir įkrovimą	●	●
11	Tikrinkite elektros kabelius, reles ir kitus elektrinius komponentus*	●	●
12	Tikrinkite hidraulines žarnas, jungiamąsias detales ir kitus hidraulinius komponentus	●	●
13	Matuokite hidraulinių kontūrų slėgį	●	●
14	Matuokite kintamojo darbinio tūrio siurblio pildymo slėgį*	●	●
15	Matuokite ir reguliuokite galios reguliavimo vožtuvą	●	●
16	Tikrinkite ir reguliuokite teleskopinės strėlės slydimo padus, prireikus pakeiskite*	●	●
17	Tikrinkite pavaros variklių montavimą ir veikimą*	●	●
18	Tikrinkite variklio vibraciją, triukšmą ir bendrą efektyvumą	■	●
19	Tikrinkite apsauginį rėmą, sėdynę, saugos diržą, žibintus ir kitą su sauga susijusią įrangą	■	●
20	Atlikite hidraulinės priedo užfiksavimo sistemos techninę priežiūrą*	●	●
21	Tikrinkite artikuliacijos jungtį	●	●
22	Pakeiskite kabinos oro filtrą	■	■
23	Techninės priežiūros priminimo nustatymas iš naujo	●	●

*Žvaigždute pažymėtus techninės priežiūros darbus turi atlikti techninės priežiūros specialistai.

PRANEŠIMAS

Variklio operatoriaus vadove pateikiama daugiau informacijos apie variklio eilinę ir techninę priežiūrą. Atliekant krautuvo eilinės ir techninės priežiūros darbus reikia atlikti ir papildomas su varikliu susijusias užduotis, nurodytas variklio operatoriaus vadove. Norint tinkamai atlikti tam tikras su varikliu susijusias užduotis, gali reikėti specialių įrankių ar žinių. Dėl reguliarios eilinės ir techninės priežiūros darbų kreipkitės į įgaliotąjį „Avant“ servisą.

Naudokite tik šiame krautuvo operatoriaus vadove pateiktas specifikacijas atitinkančius degalus ir alyvas. Jei variklio operatoriaus vadove aptikote prieštaringos informacijos, vadovaukitės informacija, pateikta krautuvo operatoriaus vadove.

Kasdienės ir eilinės priežiūros procedūros

I. Įpilkite degalų

Prietaisų skydo matuoklyje patikrinkite degalų lygį ir, jei reikia, įpilkite degalų. Kad rodmenys būtų tikslesni, krautuvą turi stovėti ant lygaus pagrindo. Rekomenduojama įpilti degalų prieš bakui ištuštėjant ir laikyti degalų baką pilną, kad jame neprasidėtų vandens kondensacija.

Įpilkite dyzelinių degalų, atitinkančių psl. nurodytus standartus. Naudokite tik švarius degalus, pildami juos saugokitės, kad į krautuvo degalų baką nepatektų nešvarumų ir vandens. Jei naudosite kitų tipų degalus, variklis neatitiks išmetamosios taršos standartų.

V etapo ir 4 pakopos krautuvai

Dirbdami vietose, kuriose galioja V etapo arba 4 pakopos emisijos standartai, krautuvui naudokite tik ULSD degalus.



Naudokite tik švarius degalus

Nenaudokite nešvarių dyzelinių degalų arba degalų mišinių su vandeniu, nes tai padarys varikliui didelę žalą. Švarūs degalai saugo degalų purkštukus nuo užsikimšimo.

Visus išsiliejusius degalus nedelsdami išvalykite. Naudokite tinkamą įrangą ir saugokitės degalų išsiliejimo.

Niekada nelaikykite degalų galvanizuotose (t. y. padengtose cinku) talpyklose. Dyzeliniai degalai reaguoja su galvanizacijos danga ir susidaro žvyneliai, kurie greitai užkemša filtrus arba sugadina degalų siurbį ir (arba) purkštukus.

Gaisro arba sprogimo pavojus – su degalais elkitės atsargiai



PAVOJUS



- Prieš pildami degalus būtinai išjunkite variklį ir palaukite, kol jis atauš.
- Pilkite degalus tik gerai ventiliuojamoje vietoje.
- Naudokite tik dyzelinius degalus, aprašytus psl.
- Neperpildykite degalų bako. Kad degalai nesitaškytų, palikite bent 50 mm po degalų bako kakliuku.
- Pildami degalus saugokitės, kad jie nesitaškytų. Nedelsdami nuvalykite išsiliejusius degalus, kad išvengtumėte gaisro pavojaus.
- Saugokite degalus nuo uždegimo šaltinių. Pildami degalus nerūkykite.

PRANEŠIMAS

Naudokite tik švarius degalus, pildami juos saugokitės, kad į krautuvo degalų baką nepatektų nešvarumų ir vandens. Prieš atidarydami degalų bako dangtelį nuvalykite jį ir aplinkinę sritį. Laikykite degalus tinkamai ir aprobuotoje talpykloje. Degaluose esantis vanduo gali padaryti didelę žalą variklio įpurškimo sistemai.

Jeį baigėsi degalai:

Įpilkite rekomenduojamo tipo dyzelinių degalų iš švarios talpyklos. Pasukite krautuvo uždegimo raktelį į įjungimo padėtį ON, bet nepaleiskite variklio. Prieš paleisdami variklį keletą minučių palaukite, kol elektrinis siurblys cirkuliuos degalus.

Jeį liko mažai degalų ir dirbate krautuvu ant nelygaus paviršiaus, krautuvą gali užgesti, nes degalų srautas į variklį gali būti laikinai pertrauktas. Įpilkite degalų, kad variklis neužgestų dirbant ant nelygių paviršių.

2. Tikrinkite bendrąją krautuvo būklę

- Apatinėje krautuvo pusėje ir ant žemės tikrinkite, ar nėra nuotėkių. Taip pat tikrinkite žemės / grindų paviršių ieškodami nuotėkio požymių.
 - Jei aptikote nuotėkį, nedirbkite krautuvu ir jo priedais. Prieš naudodami šalinkite visus nuotėkius.
- Tikrinkite, ar krautuvo nereikia valyti prieš pereinant prie kitų šiame vadove aprašytų kasdienės priežiūros veiksmy. Jei krautuvus nešvarus, gali nesimatyti dalių sugadinimų ar kitų problemų.
- Tikrinkite, ar visi saugos ženklai yra savo vietose ir įskaitomi.
 - Nedirbkite krautuvu, jei saugos ženklai sugadinti arba jų nėra. Prieš dirbdami krautuvu pakeiskite pamestus arba sugadintus saugos ženklus.
- Tikrinkite apsauginio rėmo, saugos diržo, žibintų ir kitų apsauginių įtaisų būklę:
 - Turi būti sumontuotas apsauginis rėmas (ROPS) ir apsauginis stogelis (FOPS). Apsauginėse konstrukcijose turi nebūti matomos žalos ar deformacijų. Po bet kokios avarijos reikia pakeisti jas naujomis.
 - Įsitikinkite, kad visi apšvietimo įtaisai ir atšvaitai veikia ir yra švarūs
 - Tikrinkite, ar veikia atbulinės eigos garsinio signalo įrenginys (jei yra).
- Tikrinkite, ar metalinės dalys sveikos.
 - Nenaudokite krautuvo, jei aptikote sugadintų, sulenktų, smarkiai korozijos pažeistų arba deformuotų metalinių dalių. Prireikus kreipkitės į „Avant“ servisą.
 - Nuvalę krautuvą, tikrinkite jo būklę. Daugiau instrukcijų, kaip tikrinti metalinės konstrukcijas, varžtus ir jungiamąsias detales, žr. skyriuose nuo 122 psl.

3. Nuvalykite krautuvą

Krautuvo švara svarbi ne tik jo išvaizdai. Nešvari mašina greičiau kais, oro filtruose ir ant radiatorių kaupsis daugiau nešvarumų, o tai gali sutrumpinti variklio arba hidraulinių komponentų tinkamumo eksploatuoti laiką. Rūpinkitės variklio skyriaus švara, kad variklis neperkaistų.

Visi paviršiai, dažyti ir nedažyti, bus geresnės būklės, jei reguliariai juos valysite. Ant nešvarių paviršių spartėja korozija.

Įsitikinkite, kad visi žibintai švarūs ir veikia.

Rūpinkitės įlipimo laiptelių švara

Įlipimo laipteliai, krautuvo grindys ir pedalai visada turi būti švarūs. Jei ant laiptelių arba grindų yra nusidėvėjusių paviršių, pakeiskite juos naujais.

A. Valykite krautuvo išorę

Valykite išorinius krautuvo paviršius naudodami vandens žarną ir nestiprų valiklį.

Išorinius krautuvo paviršius galima valyti ir suslėgtojo vandens srove. Bet nustatykite žemą slėgį ir plaukite tik išorinius paviršius. Siekdami išvengti žalos, nepurškite vandens ant hidraulinių komponentų, krautuvo valdiklių, elektrinių dalių, operatoriaus darbo vietos, ženklų ir radiatorių. Niekada nevalykite suslėgtojo vandens srove vidinių krautuvo dalių.

Be to, niekada nenaudokite suslėgtojo vandens srovės plaudami hidraulinius komponentus (žarnas, cilindrus), išorinius elektrinius komponentus, ženklus ir radiatorius.

Nuvalykite hidraulines sparčiojo prikabinimo jungtis ir alyvos bako dangtelį šluoste.

Be to, reguliariai valykite tarpą tarp priekinių hidraulinių variklių nuėmę dangčio plokštę krautuvo priekyje.

Nuvalę krautuvo išorę, tepkite visus tepimo taškus.

B. Valykite krautuvo vidų

Kabiną ir vidų valykite nestipriu valikliu ir reikiamomis valymo priemonėmis. Rūpinkitės kabinos ir vairuotojo sėdynės švara, kad aplinkoje būtų mažiau dulkių.

C. Valykite variklio skyrių

Tikrinkite ir valykite variklio aušinimo sritis, oro įsiurbimo sritis ir išorinius variklio paviršius. Dulkės, šienas ir kitos degios medžiagos ant variklio ir aplink jį kelia gaisro pavojų.

Valykite variklio skyrių suslėgtojo oro srove ir vandeniui. Nenukreipkite srovės į oro įsiurbimo angą arba oro filtrą. Kruopščiai nuvalykite variklį ir hidraulinius siurblius šluoste.

Niekada nevalykite variklio skyriaus suslėgtojo vandens srove. Nepilkite vandens ant variklio.

Jei reikia, didesnius galinio rėmo paviršius valykite šepečiu arba kempine. Atsargiai plaukite radiatorius naudodami vandens žarną. Netrinkite radiatorių ir nevalykite jų šepečiu, kad nesugadintumėte.

Techninės priežiūros liukas krautuvo apačioje

Krautuvo apačioje yra techninės priežiūros liukas, kad būtų lengviau valyti galinį rėmą. Nuimkite dviem varžtais pritvirtintą techninės priežiūros liuką prieš valydami variklio skyrių ir šalindami nešvarumus nuo galinio rėmo. Baigę valyti, uždėkite atgal dangčio plokštę, kad apsaugotumėte vidinius krautuvo komponentus.

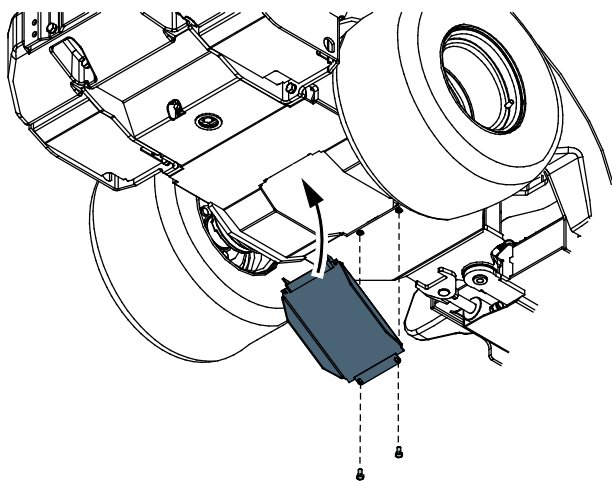

D. Valykite aušinimo sistemas

PRANEŠIMAS

Tinkamas aušinimas yra labai svarbus. Kad išvengtumėte perkaitimo, valykite sietus, aušinimo briaunas ir kitus išorinius variklio paviršius. Nepurkškite vandens ant laidų ar kitų elektros sistemos komponentų.

PRANEŠIMAS

Krautuve įrengtas hidraulinės alyvos aušintuvas, jis yra dešinėje krautuvo pusėje, šalia krautuvo valdiklių. Būtinai valykite alyvos aušintuvo elementą suslėgtuoju oru kiekvienos krautuvo techninės priežiūros metu – arba dažniau, jei krautuvas naudojamas aplinkoje, kurioje daug dulkių.

Krautuve yra du aušinimo ventiliatoriai:

1. Hidraulinės alyvos aušintuvas yra dešinėje priekinio rėmo pusėje.
2. Variklio aušintuvas yra variklio skyriuje.

Užtikrinkite visų aušintuvų švarą, kad krautuvas veiktų patikimai ir ilgai. Jei dirbate krautuvu aplinkoje, kurioje daug dulkių, valykite aušinimo ventiliatorius ir paviršius kasdien.

4. Įpilkite tepalo į tepimo taškus

PRANEŠIMAS

Šarnyrinių taškų tepimas būtinas siekiant išvengti jungčių dėvėjimosi. Nepakankamas tepimas gali padaryti didelę žalą artikuliacijos jungčiams ir strėlės šarnyrams per trumpą laiką.

Tepimo taškų vietos išvardytos lentelėje ir parodytos iliustracijose. Tikrinkite tepimo taškus prieš kiekvieną darbo pamainą.

Įsitikinkite, kad visos jungtys pateptos ir švarios. Tepimo intervalas labai priklauso nuo darbo sąlygų. Tepimo poreikį reikia tikrinti bent kas 10 naudojimo valandų. Įpilkite tepalo, jei jungtys užteršiamos. Būtina užtikrinti tinkamą jungčių tepimą. Jei tepsite nepakankamai, jungtys greitai dėvėsies.

Naudokite bendros paskirties mašinų tepalą. Tepant tepimo antgalius reikia tepalo švirkšto. Visi tepimo antgaliai yra standartiniai R1/8" antgaliai. Visus sugadintus antgalius pakeiskite.

Prieš tepdami nuvalykite antgalio galiuką ir tepkite po mažą kiekį. Naujas tepalas išstums nešvarumus iš jungčių. Nuvalykite tepalo perteklių šluoste.

Pilkite tepalo į teleskopinės strėlės (4) tepimo taškus, kai teleskopinė strėlė visiškai įtraukta.

Tepimo taškai išvardyti toliau pateiktoje lentelėje.

Nuoroda		Taškų skaičius
A	1. Artikuliacijos jungtis Kairioji krautuvo pusė	2
	2. Vairo cilindras Abu vairo cilindro galai, šalia artikuliacijos jungties	2
B	3. Strėlės šarnyrinis kaištis Abu strėlės šarnyro galai	2
	4. Kėlimo cilindras	2
	5. Išlyginimo cilindras Jei yra. Apatinis galas pasiekiamas nuėmus priekinį dangtį.	2
C	6. Teleskopinė strėlė Tepkite, kai strėlė visiškai įtraukta	2
D	7. Pakreipimo cilindras	2
	8. Priedo sukabinimo plokštė Šarnyriniai kaiščiai ir pakreipimo mechanizmas	5

A. Artikuliacijos jungtis ir vairo cilindras



B. Priekinis rėmas ir teleskopinė strėlė

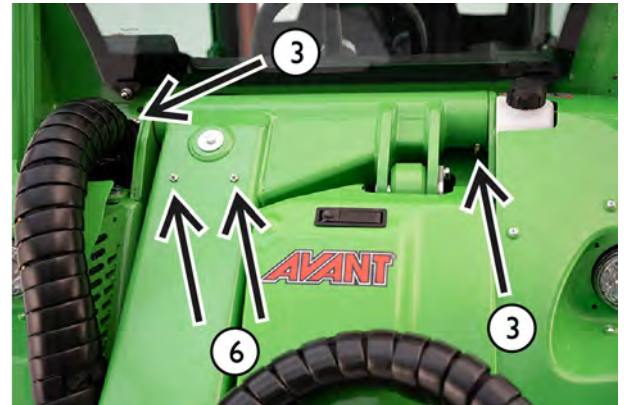

C. Cilindrai ir sukabinimo plokštė

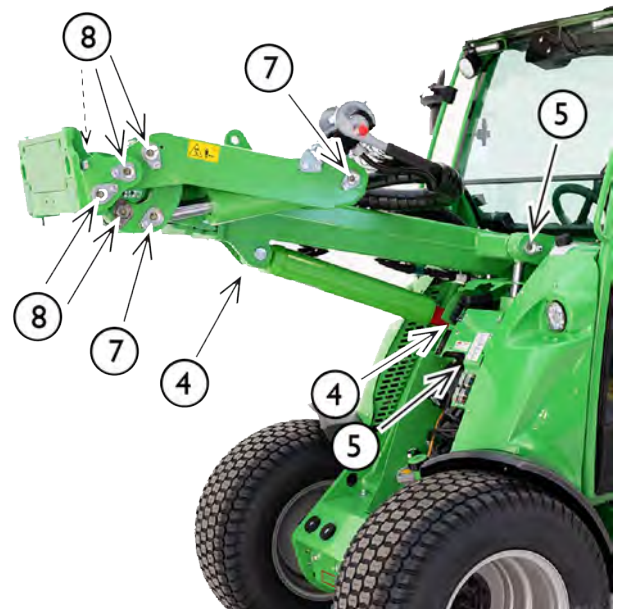

5. Apžiūrėkite strėlę, šarnyrinius kaiščius ir kitas metalines konstrukcijas

Apžiūrėkite krautuvo konstrukcijas. Nenaudokite krautuvo, jei yra matomos žalos, įlenkimų, įtrūkimų, lūžimų ar deformacijų.

- Visi šarnyriniai kaiščiai turi būti tinkamos būklės ir pritvirtinti savo vietose.

Įsitinkinkite, kad šarnyriniai kaiščiai nenusidėvėjo, o jungtys nėra per laisvos. Kaiščių nusidėvimas gali lemti jungčių dėvimąsi ir gedimą, priimtinas tik mažas laisvumas.

- Teleskopinėje strėlėje naudojami slydimo padai, kurie naudojimo metu dėvisi. Vidinės teleskopinės strėlės dalys turi beveik nejudėti, kai tvarkote jas rankomis. Jei reikia reguliuoti arba pakeisti slydimo padus, žr. 137 psl.
- Tikrinkite vairo cilindą, jo šarnyrinius kaiščius, hidraulines jungiamąsias detales ir laikiklius, jungiančius cilindą su priekiniu ir galiniu rėmais.



Krovinio kritimo pavojus – tikrinkite visus šarnyrinius kaiščius. Tikrinkite visų šarnyrinių kaiščių tvirtinimo varžtų priveržimą. Taip pat tikrinkite šarnyrinį kaištį, kuris jungia strėlę su priekiniu rėmu. Jei kuris nors varžtas atsilaisvino, naudokite sriegio fiksavimo mišinį ir priveržkite.



Sunkaus sužalojimo rizika – jei sugadinama plieninė krautuvo konstrukcija, nebenaudokite jo ir kreipkitės į „Avant“ servisą. Netinkamas remontas arba netinkamai pasirinktas remonto metodas ir medžiagos gali lemti pavojingus gedimus arba tolesnę žalą krautuvui.



Sugadintos arba modifikuotos apsauginės konstrukcijos teikia mažesnę apsaugą nei originalios. Jei sugadinamas mašinos ROPS apsauginis rėmas arba FOPS stogelis, reikia nuvežti mašiną į „Avant“ servisą patikrinti. Neleidžiama remontuoti ROPS ir FOPS.

6. Tikrinkite varžtų, veržlių ir jungiamųjų detalių priveržimą

Reguliariai tikrinkite varžtų, veržlių ir hidraulinių jungiamųjų detalių priveržimą. Matomus varžtus ir hidraulines jungiamąsias detales apžiūrėkite kasdien. Atlikdami reguliarius priežiūros darbus tikrinkite varžtus ir jungiamąsias detales atidžiau. Nedirbkite krautuvu, jei bet koks varžtas, šarnyrinis kaištis arba hidraulinė jungiamoji detalė atsilaisvino, buvo sugadinta ar pamesta.

Tikrinkite šarnyrinius kaiščius

Tikrinkite šarnyrinius kaiščius ir fiksavimo varžtų, kuriais jie pritvirtinti, priveržimą:

- kaiščiai, jungiantys lankstinius rėmus
- kaiščiai, jungiantys vairo cilindą
- kaištis, jungiantis strėlę su priekiniu rėmu
- visi strėlės ir jos cilindų kaiščiai

Jei kuris nors šarnyrinio kaiščio tvirtinimo varžtas atsilaisvino, tepkite sriegių fiksavimo mišinio ir priveržkite.



Krovinio kritimo pavojus – tikrinkite visus šarnyrinius kaiščius. Tikrinkite visų šarnyrinių kaiščių tvirtinimo varžtų priveržimą. Taip pat tikrinkite šarnyrinį kaištį, kuris jungia strėlę su priekiniu rėmu. Jei kuris nors varžtas atsilaisvino, naudokite sriegio fiksavimo mišinį ir priveržkite.

Tikrinkite ratų veržles

Tikrinkite ratų veržlių priveržimą dinamometriniu veržliarakčiu. Ratų veržles reikia priveržti 225 - 275 Nm. Po kelių pirmųjų naudojimo valandų ratų veržlės nusėda, tikrinkite jų priveržimą po penkių naudojimo valandų.

PRANEŠIMAS

Priveržkite ratų veržles po pirmųjų penkių eksploatacijos valandų. Reguliariai tikrinkite ratų veržlių priveržimą.

Kiti varžtai ir veržlės

Krautuve naudojami varžtai ir veržlės yra standartinio metrinės sistemos tipo. Prireikus pakeisti varžtą ar veržlę, keiskite juos abu kartu, naudokite tokio paties dydžio ir klasės elementus.

Dauguma krautuve naudojamų varžtų ir veržlių yra metrinės klasės 8.8. Informacijos apie varžtus, veržles ir poveržles ieškokite atsarginių dalių kataloge. Jei abejojate dėl tinkamų tvirtinimo elementų, kreipkitės į „Avant“ servisą.

- Tikrinkite varžtus, kuriais papildoma galinio rėmo sekcija prijungta prie galinio rėmo. Šiuos varžtus reikia priveržti 227 Nm jėga. Šie varžtai turi būti 10.9 klasės.
- Tikrinkite pavaros variklių tvirtinimą. Daugiau informacijos žr. 138 psl.

Šiuos varžtus reikia tikrinti po pirmųjų 50 eksploatacijos valandų, o tada kas 400 naudojimo valandų arba kas 1 metus, žiūrint, kas pirmiau.

Tikrinkite hidraulinės jungiamąsias detales

Tikrinkite ant krautuvo strėlės matomas žarnas ir jungiamąsias detales. Pajudinkite šias žarnas ir tikrinkite, ar neatsilaisvino jokia jungiamoji detalė.

Nepriveržkite hidraulinių jungiamųjų detalių per stipriai. Priveržkite hidraulinės jungiamąsias detales tik jei yra nuotėkio arba atsilaisvinimo požymių. Verždami hidraulinę jungiamąją detalę be reikalo galite ją sugadinti.

Įsitikinkite, kad pakaitinės žarnos ir jungiamosios detalės atitinka originalių žarnų klases ir parametrus bei yra suderinamos su krautuvo jungiamosiomis detalėmis. Prireikus pakeisti žarnas arba jungiamąsias detales kreipkitės į „Avant“ servisą.

Pavaros variklių hidraulinės jungiamosios detalės ir pavaros sistemos žarnos

Pavaros sistemos hidraulinės jungiamosios detalės pažymėtos geltonu žymekliu, kuris visas yra matomas, jei jungiamoji detalė priveržta tinkamai. Prireikus pakeisti žarną arba jungiamąją detalę, naudokite tik žarnas su suderinamomis jungiamosiomis detalėmis.

Pakartotinis žarnų ar jungiamųjų detalių naudojimas

Niekada nenaudokite presuotų jungiamųjų detalių, kurios yra hidraulinių žarnų dalis, pakartotinai. Prireikus pakeisti žarną, prie jos visada reikia tvirtinti naują jungiamąją detalę. Naudokite tik kokybiškas žarnas ir jungiamąsias detales. Žarnos turi būti su profesionalų pagamintomis presuotomis jungiamosiomis detalėmis. Nenaudokite daugkartinių jungiamųjų detalių žarnoms.

Nuėmus ir vėl priveržus, kūginės JIC tipo hidraulinės jungiamosios detalės gali būti sugadintos. Atminkite, kad JIC tipo jungiamosios detalės neveržiamos dinamometriniu raktu, o priveržus per smarkiai, detalė gali sulūžti.

7. Tikrinkite ratus

Kasdien apžiūrėdami tikrinkite padangų ir ratlankių būklę. Jei ant padangų arba ratlankių aptikote žalos, nenaudokite jų. Jei pradūrėte padangą, nuvežkite ją specializuotam padangų servisui. Gali būti neįmanoma suremontuoti visus pradūrimus saugiai. Neremontuokite padangų patys.

Tikrinkite slėgį padangoje manometru, jei įtariate, kad jis netinkamas. Tikrinkite slėgį padangose bent kartą per mėnesį. Slėgį padangose reikia tikrinti nuėmus sunkius priedus ir papildomus atsvarus.

Tikrinkite, ar padangų modeliai tinka krautuvo modeliui, kaip nurodyta 40 psl. Padangos ir ratlankio apkrovos bei greičio klasė turi būti tinkama krautuvo modeliui.

Tinkamas slėgis padangoje priklauso nuo padangos modelio ir numatomos apkrovos. Žr. skyrių „Techninės specifikacijos“.

**ĮSPĖJIMAS**

Stabilumo praradimo rizika dėl padangos gedimo – niekada nebandykite remontuoti padangų patys. Krautuve montuojamos didelės apkrovos padangos, kurias remontuoti leidžiama tik padangų specialistams.

8. Tikrinkite priedą ir greitojo sukabinimo plokštę

Tikrinkite priedo užsirakinimą ir priedo sukabinimo plokštės užrakto kaiščius. Tikrinkite abu užrakto kaiščius:

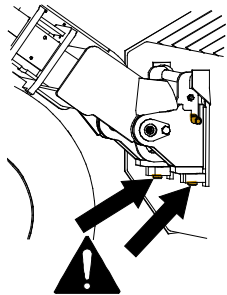

- Abu kaiščiai turi lengvai judėti ir išlįsti pro apatinius priedo laikiklius.
- Priedo tikrinimo ir papildomas konkretaus priedo prijungimo instrukcijas skaitykite atitinkamo priedo operatoriaus vadove.

Užrakto kaiščiai turi lengvai grįžti į užrakinimo padėtį. Nedirbkite krautuvu, jei prikabinimo kaiščiai neužsirakina.

Valykite užrakto kaiščius, kai valote krautuvą. Reguliariai pajudinkite užrakto kaiščius, net jei retai keičiate priedus.

Greitojo sukabinimo plokštė ir jos viršuje esantis kaištis turi būti neįlinkę, neįtrūkę ir kitaip nesugadinti.

Jeį priedas montuojamas ant greitojo sukabinimo plokštės, patikrinkite, ar jis užrakintas. Tikrinkite priedo veikimą ir priedo hidraulinių žarnų padėtį. Žarnos turi nesitrinti į aštirus paviršius, būti įtemptos arba prispaustos, kai judinate krautuvo strėlę ir priedą.

Hidraulinis priedo užfiksavimas:

Jeį jūsų krautuve įrengtas hidraulinis priedo užfiksavimas, tikrinkite, ar abu užrakto kaiščiai iki galo juda aukštyn ir žemyn, naudodamiesi jungikliu prietaisų skyde. Nedirbkite krautuvu, jei priedo užfiksavimo sistemos kaiščiai nenusileidžia iki galo.

Reguliariai naudokite hidraulinį užfiksavimą, net jei nekeičiate priedų.

9. Tikrinkite hidraulinės alyvos lygį

Tikrinkite hidraulinės alyvos lygį naudodamiesi matuokle ant pildymo angos dangtelio. Norint pasiekti pildymo angą, reikia nuimti priekinį skydelį. Krautuvo strėlę palikite visiškai nuleistą.

Tikrinkite hidraulinės alyvos lygį, ypač jei naudojote naują priedą, kuris ima hidraulinę alyvą iš krautuvo, kai pildoma priedo hidraulinė sistema. Taip pat tikrinkite, ar nėra hidraulinės alyvos nuotėkio.

Alyvos lygis turi siekti maždaug apatinę matuoklės žymą (1), kai krautuvo strėlė pakelta.

Matuodami įsukite matuoklę ant jos sriegio. Prireikus įpilkite, bet niekada neviršykite viršutinės lygio žymos (2). Antraip alyva gali pratekėti, kai nuleisite strėlę.

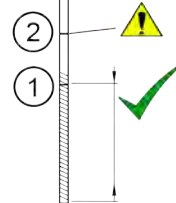

1. Naudotina žyma. Pilkite iki šios žymos, kai hidraulinė sistema **šalta**.

Iliustracijoje paryškinta sritis rodo apytikslį priimtina lygį.

2. Antroji žyma ant matuoklės rodo maksimalų hidraulinės alyvos lygį. Alyva gali pasiekti šį lygį, kai hidraulinė sistema **karšta**.

Niekada neperpildykite hidraulinės alyvos bako. Alyva gali pratekėti arba putoti bake.

10. Tikrinkite kabinos oro filtrą

Jei krautuve įrengta uždara kabina

Keičiamąjį kabinos oro filtrą galima pakeisti iš kabinos išorės, po durimis kairiojoje pusėje. Jei krautuvu dirbate aplinkoje, kurioje daug dulkių, tikrinti ir keisti kasetę reikia dažniau.

Valykite filtro korpusą ir pasirūpinkite, kad dulkių ir nešvarumų nepatektų į oro kanalus.

Tikrinkite, ar oro filtras įsistato sandariai ir nėra tarpų tarp jo ir korpuso. Jei yra požymių, kad į kanalus už filtro patenka dulkių, reikia valyti oro kanalus ir montuoti naują filtrą užtikrinant, kad jo sandariklis tinkamai priglustų prie korpuso.

1. Atsukite ir išimkite varžtus (2 vnt.) iš oro recirkuliacijos sistemos rėmo.



2. Traukite rėmą ir filtro korpusą iš lizdo. Tai gali būti sunku.



3. Dabar lizde pamatysite filtro elementą.



4. Šiek tiek pajudinkite filtro elementą į išorę iš jo vietos, tada ištraukite.
5. Valykite arba pakeiskite filtro elementą.



Didelės žalos sveikatai rizika dėl dulkių poveikio – niekada nedirbkite krautuvu, jei išimtas kabinos oro filtras. Patikrinkite, ar kabinos oro filtras įstatytas tinkamai ir sumažins dulkių kiekį. Dirbdami aplinkoje, kurioje daug dulkių, užsidėkite kvėpavimo kaukę.

Su varikliu susiję tikrinimai ir priežiūra

„Avant 523/528/530“ įrengtas „Kubota“ dyzelinis variklis. Variklio eilinės ir techninės priežiūros instrukcijas rasite su krautuvu pateiktame „Kubota“ operatoriaus vadove.

Jei skiriasi informacija, pateikta šiame operatoriaus vadove ir variklio vadove, vadovaukitės šio operatoriaus vadovo instrukcijomis.

Įgaliotasis „Avant“ techninės priežiūros partneris atliks reikalingus variklio techninės priežiūros darbus.

1.1. Tikrinkite variklio alyvos lygį

Tikrinkite variklio alyvos lygį matuokle. Kad matavimas matuokle būtų tikslus:

1. Pastatykite krautuvą ant lygaus paviršiaus
2. Prieš tikrindami alyvos lygį palaukite, kol variklis atauš, o alyvos lygis nusistovės
3. Kad rezultatai būtų tikslūs, įstumkite matuoklę iki pat galo.

Jei variklio alyvos lygis nėra tarp žymų ant matuoklės, įpilkite į variklį truputį tinkamos variklių alyvos. Naudokite tik kokybišką variklių alyvą, aprobuotą jūsų krautuvo modeliui. Daugiau informacijos apie alyvą žr. psl.

Įpylę alyvos, truputį palaukite, kol lygis nusistovės, ir tikrinkite dar kartą. Nepilkite per daug alyvos, nes tai gali pakenkti varikliui.

Matuoklis ir pildymo anga:

Alyvos matuoklis (1) ir alyvos pildymo anga (2) yra lengvai pasiekiami variklio modulio viršuje.

„Avant“ 523

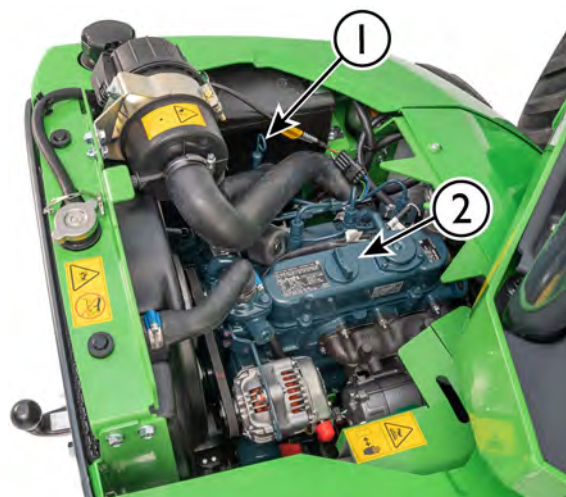

„Avant“ 528 ir „Avant“ 530

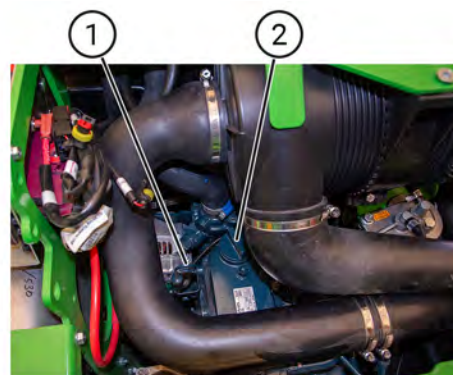

PRANEŠIMAS

Niekada nepilkite per daug alyvos – tai gali padaryti didelę žalą varikliui. Įpylus per daug alyvos, gali padidėti išmetamoji tarša, išmetamosios dujos bus tirštos. Jei perpildėte, išleiskite šiek tiek alyvos iš variklio.

Stebėkite alyvos lygį per ilgesnį laikotarpį. Variklio alyvos lygis gali didėti, jei su variklio alyva susimaišo degalai. Taip gali nutikti dėl dažnų trumpalaikių darbų, kai variklis nepasiekia darbinės temperatūros, bet tai gali rodyti ir variklio gedimą.

Jei pastebėjote, kad padidėjo variklio alyvos lygis, negalima tiesiog išleisti dalį variklio alyvos – reikia pakeisti visą alyvą.

12. Tikrinkite variklio aušinimo skysčio lygį

Niekada neatidarykite bakelio, kai variklis karštas. Tikrinkite aušinimo skysčio lygį tik kai variklis šaltas. Aušinimo skysčio lygis matosi pro skaidrų bakelį.



ĮSPĖJIMAS



Rizika nudegti dėl karšto aušinimo skysčio – niekada neatidarykite karšto radiatoriaus ar bakelio. Niekada neatidarykite suslėgto aušinimo skysčio sistemos, kai variklis šiltas. Ištryškęs karštas aušinimo skystis gali smarkiai nudeginti. Prieš atidarydami palaukite, kol variklis visiškai atauš.

Patikrinkite aušinimo skysčio lygį neatidarę radiatoriaus ar bakelio, patikrindami atskirą aušinimo skysčio bakelį. Įpilkite aušinimo skysčio į aušinimo skysčio bakelį, o ne atidarydami radiatoriaus dangtelį.

Jei reikia, pilkite 50 % mišinį iš glikolio antifrizo ir švaraus vandens, tai apsaugos variklį nuo vidinės korozijos. Nemaišykite skirtingų tipų aušinimo skysčių, nes tarp jų gali prasidėti cheminė reakcija. Jei reikia dažnai pilti aušinimo skysčio, gali būti nuotėkis arba kitokia žala variklyje. Kreipkitės į „Avant“ servisą.

Kartą per metus tikrinkite aušinimo skysčio apsaugos nuo užšalimo savybes. Kas dvejus metus pakeiskite variklio aušinimo skystį, nes laikui bėgant antikorozinės jo ypatybės blogėja.

Avant 523

Patikrinkite aušinimo skysčio lygį aušinimo skysčio bakelyje (1), esančiame kairėje variklio pusėje, variklio skyriaus priekinėje dalyje.

Aušinimo skysčio lygis (2) matosi pro skaidrų bakelį. Aušinimo skysčio lygis turi siekti tarp minimalaus ir maksimalaus lygio žymų ant bakelio, kai variklis šaltas ir išjungtas.

Tikrinkite aušinimo skysčio lygį tik kai variklis šaltas.

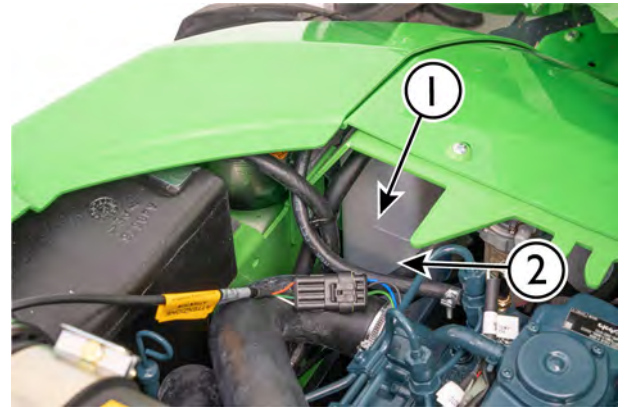

Patikrinkite aušinimo skysčio lygį tik atskirame bakelyje (1). Niekada neatidarykite aušinimo skysčio pildymo angos dangtelio (3), kad patikrintumėte aušinimo skysčio lygį arba įpiltumėte aušinimo skysčio.

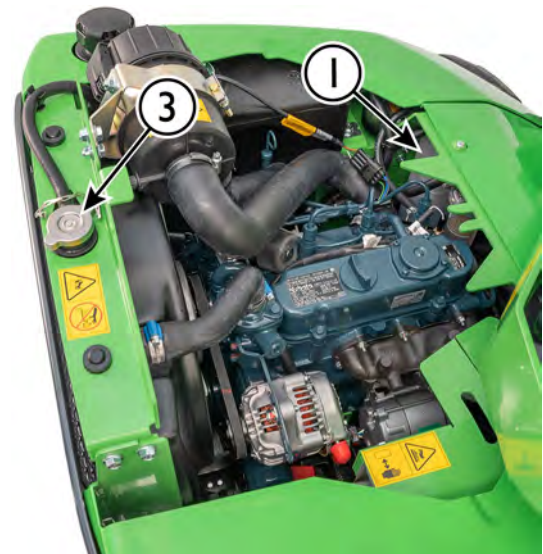

Avant 528 & Avant 530

Aušinimo skysčio bakelis yra gale variklio skyriuje. Ant paties radiatoriaus dangtelio nėra.



Variklio aušinimo sistemoje naudojamas slėginis bakelis. Aušinimo skysčio lygis turi siekti virš minimalaus lygio žymos ant bakelio ir būti bent 3 cm žemiau nei pildymo angos dangtelis.

13. Tikrinkite vandens separatorių

Degaluose esantis vanduo gali padaryti didelę žalą variklio įpurškimo sistemai. Naudokite tik švarius degalus, laikomus talpyklose, aprobuotose dyzeliniams degalams laikyti. Vandens separatoriui gali nepavykti pašalinti viso vandens iš užterštų degalų.

Avant 523

Vandens separatorius yra ir pasiekiamas variklio priekinėje kairėje pusėje, šalia aušinimo skysčio bakelio, kaip parodyta paveikslėlyje toliau.



Avant 528 & Avant 530

Vandens separatorius (1) yra už degalų bako, šalia pagrindinio degalų filtro. Jei reikia, vandens separatorių galima patikrinti priešingoje bako pusėje.

Norėdami visiškai pasiekti vandens separatorių, išsukite degalų baką laikančius varžtus, pakelkite ir pakreipkite degalų baką.



Norėdami patikrinti, ar vandens separatorius turi būti išleistas

Patikrinkite vandens separatoriaus pusiau permatomą puodelį. Jei vanduo susikaups vandens separatoriuje, raudonas indikatorius pradės plūduriuoti ir pakils nuo puodelio dugno. Jei puodelis tuščias, raudonas žiedas liks puodelio apačioje.

Norint išleisti vandenį iš vandens separatoriaus

Jei puodelyje susikaupė vandens, išleiskite jį nuimdami puodelį, prieš tai atlaisvindami jį laikantį metalinį žiedą. Surinkite vandenį ir utilizuokite jį kaip naudotą alyvą. Įstatykite puodelį ir priveržkite puodelio laikantį žiedą.

14. Tikrinkite variklio oro filtro elementą

Tikrinkite ir, jei reikia, valykite arba pakeiskite oro filtro elementą. Pakeiskite filtrą po 400 naudojimo valandų arba kartą per metus, žiūrint, kas pirmiau.

Variklio oro filtras neleidžia dulkėms ir nešvarumams patekti į variklį. Esant dulkėtoms eksploatavimo sąlygoms, gali prireikti išvalyti oro filtro elementą tarp jo suplanuoto pakeitimo laikotarpių.



1. Suspausdami guminį ventilių ant filtro korpuso dangtelio išleiskite iš filtro vandenį ir nešvarumus.
2. Prieš atidarydami filtrą nuvalykite išorinį oro filtro korpuso paviršių.
3. Atidarykite filtro korpusą ir tikrinkite filtro kasetę. Jei ant filtro matote dulkių ar nešvarumų, valykite arba pakeiskite filtrą pagal toliau pateiktas instrukcijas.
4. Atsargiai ištraukite filtro kasetę.
5. Norėdami išvalyti filtrą, atsargiai patrankykite uždarąjį filtro galą į plokščią ir lygų paviršių. **Niekada nenaudokite suslėgtojo oro filtrui valyti!**
6. Neišimkite vidinio elemento.
7. Valykite vidinius filtro korpuso komponentus drėgna šluoste
8. Valykite oro filtro sandarinimo briaunas.

9. Įdėkite filtro kasetę ir sandariklį atgal. Įsitinkinkite, kad tarp filtro ir korpuso dangtelio nėra jokių tarpų.

Nusidėvėjusį arba sugadintą oro filtrą būtina pakeiskite. Jei reikia dažnai valyti oro filtrą, jį keisti taip pat reikės dažniau, nei nurodyta įprastinės priežiūros grafike.

PRANEŠIMAS

Niekada nebandykite valyti oro filtro elemento suslėgtuoju oru. Oro filtrą galima lengvai sugadinti, tuomet dulkių dalelės galės patekti į variklį ir jis dėvėsis.

PRANEŠIMAS

Venkite variklio dėvėjimosi ir žalos – niekada nedirbkite krautuvu be tinkamai įdėtos oro filtro kasetės.

Neišimkite vidinio oro filtro elemento. Jis skirtas apsaugoti nuo šiukšlių patekimo į variklį keičiant oro filtro elementą.



Pakeiskite vidinį oro filtro elementą, jei pastebėjote ant jo nešvarumus ar pažeidimus arba jei pasikeitė jo spalva nuo pradinio mėlyno atspalvio. Taip pat pakeiskite abu oro filtro elementus, jei pagrindinis oro filtras buvo pažeistas.

15. Tikrinkite akumuliatorių ir elektros kabelius

Nuimkite variklio dangtį ir tikrinkite akumuliatoriaus bei elektros kabelių švarą, tvirtinimą ir būklę.

Akumulatorius (1) yra galinėje krautuvo dalyje, dešinėje variklio pusėje. Įprastas su akumuliatoriumi susijusias patikras galima atlikti nuėmus tik viršutinį galinio rėmo skydelį (variklio dangtį). Jei norite pasiekti visą akumuliatorių, nuimkite galinį dešinįjį krautuvo skydelį.

**ĮSPĖJIMAS**

Trumpojo jungimo ir akumuliatoriaus rūgšties bei švino poveikio rizika – prieš dirbdami su akumuliatoriumi skaitykite darbo su akumuliatoriumi saugos instrukcijas 19 psl.

Tikrinkite akumuliatoriaus, akumuliatoriaus atjungimo jungiklio ir kabelių būklę bei tvirtinimą

1. Reguliariai tikrinkite ir valykite akumuliatoriaus gnybtus. Jei gnybtai atrodo pažeisti korozijos, valykite juos ir patepkite tepalu arba akumuliatorių gnybtų pasta, kad apsaugotumėte nuo korozijos.
2. Įsitinkinkite, kad akumuliatorius tinkamai pritvirtintas ir negali judėti. Judėdamas akumuliatorius gali sugadinti elektros kabelius ir sukelti trumpąjį jungimą.
3. Naudokite tik tinkamo dydžio ir formos akumuliatorių, kad galėtumėte tinkamai jį pritvirtinti. Naudokite tik visas originalaus akumuliatoriaus specifikacijas, o ne tik talpos parametrus, atitinkančių akumuliatorių.
4. Kruopščiai valykite akumuliatorių ir aplink jį. Taip pat reguliariai nuvalykite nešvarumus po akumuliatoriumi ir aplink jį.

Avant 523



Avant 528 & Avant 530

**PRANEŠIMAS**

Pirmiausia atjunkite (izoliuokite) akumuliatorių naudodamiesi akumuliatoriaus atjungimo jungikliu.

PRANEŠIMAS

Akumuliatoriuje ir jo gnybtuose yra švino. Prieš dirbdami su akumuliatoriumi skaitykite darbo su akumuliatoriumi saugos instrukcijas 19 psl.

Akumuliatorius yra uždaras ir jam nereikia priežiūros darbų, tai reiškia, kad jo eksploatacijos laikotarpiu nereikia (ir negalima) įpilti į jį vandens ar akumuliatorių rūgšties. Nebandykite atidaryti akumuliatoriaus dangčio.



Gaisro pavojus – įsitinkite, kad akumuliatorius įtvirtintas ir negalės judėti. Judantis akumuliatorius gali sugadinti kabelių izoliatorius ir kils gaisro, trumpojo jungimo bei kibirkščiavimo rizika. Be to, judantis akumuliatorius gali sukelti trumpąjį jungimą, jei atsiras kontaktas tarp akumuliatoriaus poliaus ir krautuvo rėmo. Judėjimas gali sugadinti akumuliatorių. Būtinai patikrinkite, ar akumuliatorius patikimai pritvirtintas prie pagrindo jungės. Rūpinkitės akumuliatoriaus ir aplinkinės srities švara, kad nešvarumai ir kitos medžiagos nepakenktų akumuliatoriui.

Tikrinkite krautuvo elektros kabelius

Tikrinkite kitus elektros kabelius, jų pravedimą ir tvirtinimą. Jei aptikote elektros kabelių ar komponentų sugadinimo požymių, nebenaudokite krautuvo ir atjunkite akumuliatorių. Prieš vėl naudodami krautuvą pakeiskite kabelius ir izoliatorius.

1. Patikrinkite, ar kabeliai variklio skyriuje negali trintis į jokias aštrias briaunas. Prireikus koreguokite kabelių kelią ir tvirtinimą. Sugadintus kabelius pakeiskite.
2. Tikrinkite, kaip kabeliai praversti pro krautuvo artikuliacijos jungtį. Kabeliai turi nebūti suspausti tarp hidraulinių žarnų ir nesitrinti į kitas krautuvo dalis.
3. Tikrinkite, ar kabeliai nepasenę ir nenusidėvėję. Jei kabelis arba jo izoliacija sugadinti, nusidėvėję arba tapo trapūs, kyla didesnė trumpojo jungimo ir gaisro rizika.
4. Tikrinkite akumuliatoriaus atjungimo jungiklio ir kabelių būklę bei tvirtinimą. Kai akumuliatoriaus atjungimo jungiklis yra išjungimo padėtyje OFF, pasukdami uždegimo raktelį patikrinkite atjungimo jungiklį. Jei atjungimo jungiklis sugadintas, nedelsdami atjunkite akumuliatoriaus kabelius ir pakeiskite jungiklį.

Tikrinimai įjungus krautuvą

16. Tikrinkite strėlės judesius

- Strėlė turi sklandžiai judėti į visas galines padėtis, kai naudojate ją be priedo.
- Jei strėlės teleskopinė funkcija pradeda strigti esant apkrovai, įpilkite tepalo į tepimo taškus strėlės viršuje. Nepilkite tepalo tiesiai ant vidinės strėlės, nes ant jo kaupsis dulkės, kurios lems dėvėjimąsi. Iki galo ištieskite strėlę ir purškite PTFE tepalo ant vidinės strėlės.
- Jei nusidėvėjo dėvimieji padai, laisvumas tarp strėlės sekcijų gali būti per didelis. Jei pastebite laisvumą, reguliuokite arba pakeiskite strėlės slydimo padus.
- Jei prijungtas priedas, tikrinkite, ar strėlė sklandžiai juda įprastame darbiniam diapazone.

Hidraulinės žarnos ir elektros kabeliai turi nebūti suspausti arba ištempti esant jokiai strėlės padėčiai



ATSARGIAI

Susidūrimo rizika – nejudinkite priedo į padėtį, kurioje jis gali paliesti krautuvą. Judinant strėlę arba pakreipus į kraštines padėtis, kai kurie priedai gali pasiekti priekines padangas, strėlę arba krautuvo konstrukcijas. Naudokite priedą tik pagal paskirtį.

17. Tikrinkite važiavimo valdymą ir vairavimą

- Tikrinkite pedalų ir vairo veikimą. Pedalai turi judėti laisvai ir nestrigti, turi nesijausti standumo.
- Tikrinkite, ar krautuvus sustoja, kai nespaudžiate važiavimo pedalų. Nenaudokite krautuvo, jei sumažėja stabdymo efektyvumas arba krautuvus lėtai juda.
- Palaukite, kol krautuvus įšils ir tikrinkite vairo sistemą. Varikliui veikiant, vairas turi sukiojti lengvai. Kai variklis išjungtas, vairas veiks, bet reikės daugiau pastangų. Integruota atsarginė vairavimo sistema, leidžianti vairuoti krautuvą, jei nutrūko hidraulinis srautas į vairo sistemą.

Jei pastebėjote bet kokių problemų su pedalais, krautuvo stabdymu, lėtu važiavimu arba įprasta ar atsargine vairavimo sistema, įjunkite stovėjimo stabdį, išjunkite krautuvą ir atlikite krautuvo techninės priežiūros darbus prieš vėl jį naudodami.

18. Tikrinkite stovėjimo stabdį

Reguliariai tikrinkite stovėjimo stabdį.

1. Kai krautuvus veikia, įjunkite stovėjimo stabdį.
2. Perjunkite važiavimo greičio režimą į lėtą.
3. Paspauskite važiavimo pedalus. Kai stovėjimo stabdys įjungtas, krautuvus turi nejudėti.
4. Padidinkite variklio apsukas ir patikrinkite stovėjimo stabdį bandydami važiuoti priekine ir atbuline eiga.

Jei paspaudus važiavimo pedalus krautuvus juda, nebenaudokite krautuvo. Prieš vėl naudodami atlikite stabdžių techninės priežiūros darbus.

Reguliari techninė priežiūra

Šiems eilinės ir techninės priežiūros darbams gali reikėti specialios įrangos, įrankių ar įgūdžių. Jus atlikti turėtų tik techninės priežiūros specialistai.

Reguliari techninė priežiūra apima visus priežiūros darbus, nurodytus šiame operatoriaus vadove, ir šiame operatoriaus vadovo skyriuje išvardytas techninės priežiūros užduotis.

Kreipkitės į „Avant“ atstovą, kuris padės rasti artimiausią „Avant“ servisą.

1. Pakeiskite variklio oro filtrą

Keiskite variklio oro filtrą bent kartą per metus. Keiskite filtrą dažniau, jei krautuvu dirbate aplinkoje, kurioje daug dulkių, ir reikia dažnai valyti filtrą. Norėdami pakeisti filtrą, vadovaukitės instrukcijomis 128 psl.

2. Pakeiskite variklio alyvą

Keiskite alyvą, kai variklis šiltas. Variklio alyvą galima išsiurbti siurbliu arba išleisti į tinkamą indą atsukus išleidimo kamštelį variklio apačioje.

Pilkite tik tinkamo tipo alyvą. Žr. šiame operatoriaus vadove pateiktą informaciją apie variklio alyvos tipą ir kiekį. Jei įpylėte per daug alyvos, neįjunkite variklio, pirmiau pašalinkite alyvos perteklių.

3. Pakeiskite variklio alyvos filtrą

Variklio alyvos filtras (1) yra dešinėje variklio pusėje. Norėdami pasiekti filtrą, nuimkite galinį dešinįjį dangtelį.

Avant 523/528/530

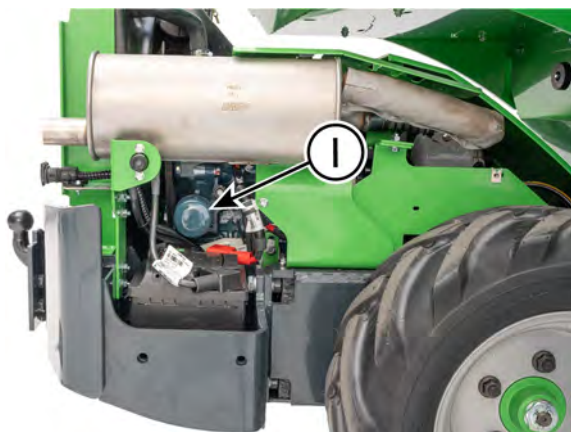

4. Pakeiskite hidraulinę alyvą

Atėjus laikui pakeisti hidraulinę alyvą, tai galima padaryti naudojantis siurbliu arba atsukus išleidimo kamštelį dešinėje priekinio rėmo pusėje, šalia artikuliacijos jungties. Abiem atvejais svarbu nuvalyti magnetinį išleidimo kamštelį. Hidraulinės alyvos bako talpa yra 38 l.

Hidraulinės alyvos tipas

Visada naudokite tinkamo tipo švarią ir kokybišką hidraulinę alyvą su tepimo priedais. Rekomenduojami alyvos tipai:

- ISO VG-46 sertifikuota mineralinė alyva
- Mobil SHC™ Hydraulic EAL biologiškai skaidžios mineralinės alyvos pagrindo hidraulinė alyva

Informacijos apie gamykloje įpiltą alyvą ieškokite etiketėje ant krautuvo.

Jei aplinkos temperatūra aukšta, gali reikėti didesnės klampos alyvos. Kreipkitės į vietinį „Avant“ atstovą arba įgaliojimą servisą.

Minusinėje temperatūroje naudokite kokybišką alyvą su plačiu klampos indeksu, skirtą naudoti žemoje temperatūroje. Tinkamo tipo alyva padeda lengviau paleisti variklį ir pagerina krautuvo charakteristikas šaltu oru.

PRANEŠIMAS

Naudojant sintetines alyvas arba kitų tipų biologiškai skaidžius hidraulinius skysčius, nei nurodyta pirmiau, hidrauliniai komponentai gali anksti nusidėvėti arba sugesti, todėl tai neleidžiama. Naudojant netinkamo tipo hidraulinę alyvą bus anuliuota garantija.

PRANEŠIMAS

Niekada nenaudokite augalinio pagrindo alyvų. Leidžiama naudoti tik pirmiau nurodyto tipo biologinę alyvą. Ji užtikrina hidraulinės sistemos atsparumą dėvėjimuisi ir našumą. Tik šią alyvą galima pilti neproplovus hidraulinės alyvos kontūrų. Biologinės alyvos atliekas tvarkykite kaip įprastas alyvos atliekas. Niekada nepilkite jokių alyvų į aplinką. Visada utilizuokite hidraulinę alyvą vadovaudamiesi vietos teisės aktais.

5. Pakeiskite hidraulinės alyvos filtrą

Hidraulinės alyvos grįžimo filtras:

- Jis yra hidraulinio bako viršuje, po priekiniu dangčiu. Nuimkite dangtį ir pakeiskite alyvos filtro kasetę.



Hidraulinės alyvos slėgio filtras:

- Hidraulinės alyvos slėgio filtras (1) yra hidraulinių siurblių bloko viršuje. Slėgio filtras pritvirtintas varžtu (2) pro filtro kojelę.

Prieš montuodami naują filtrą patepkite jo sandariklį šviežia alyva.



6. Valykite arba pakeiskite hidraulinės alyvos bako alsuoklį

Matuoklės dangtelio viduje yra alsuoklio filtras, kurį reikia valyti arba pakeisti kartą per metus. Alsuoklio filtro produkto kodas yra A429562.

7. Pakeiskite degalų filtrus

Jei dirbate sudėtingomis darbo sąlygomis arba dažnai pilate degalus iš degalų kanistrų, degalų filtrus reikia keisti dažniau nei rekomenduojamas techninės priežiūros intervalas.

Degalų linijos prijungtos prie pagrindinio filtro pro pirminį filtrą. Pirminis degalų filtras yra kairėje variklio pusėje, šalia degalų bako.

Keisdami degalų filtrus būkite atsargūs, kad neišlaistytumėte degalų. Atlikdami techninės priežiūros darbus rūpinkitės visų dalių švara. Visus išsiliejusius degalus kruopščiai sušluostykite. Techninės priežiūros darbus atlikite tik kai variklis šaltas.

Pakeitę degalų filtrus, užpildykite degalų sistemą pasukdami krautuvo uždegimo raktelį į įjungimo padėtį ON, bet neužvesdami variklio. Prieš įjungdami keletą minučių palaukite, kol elektrinis degalų siurblys cirkuliuos degalus.

Degalų linijos prijungtos prie pagrindinio filtro (2) pro pirminį filtrą (1), parodytą toliau pateikiamose paveikslėliuose. Degalų filtrai yra kairėje variklio pusėje, šalia degalų bako. Degalų linijos prijungiamos prie vandens separatoriaus už pagrindinio filtro.

Pirminis filtras (1) yra už degalų bako. Norėdami pasiekti filtrą, pirmiausia išimkite degalų baką. Nuimkite bako laikiklį ir pakelkite baką aukštyn. Pagrindinis degalų filtras (2) matomas bako viršuje.

Avant 523

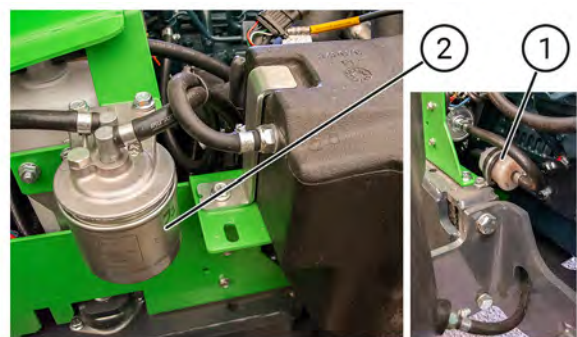

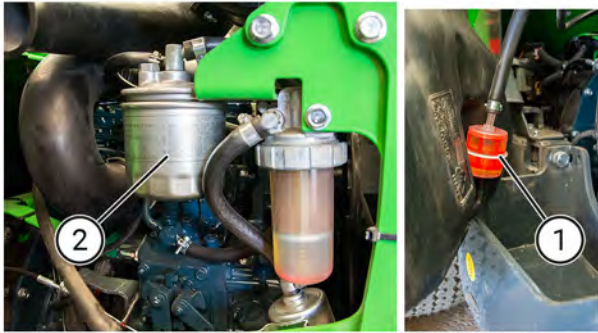
Avant 528 & Avant 530**8. Tikrinkite degalų linijas**

- Tikrinkite visų degalų linijų ir žarnų užvaržų nusidėvėjimą ir sveikumą. Tikrinkite, ar degalų linijos nutiestos taip, kad nebūtų sugadintos dėl trynimosi.
- Pakeiskite visus pažeistus arba atsilaisvinusius žarnų spaustukus. Niekada pakartotinai nenaudokite vienkartiniam naudojimui skirtų žarnų spaustukų.
- Jei reikia pakeisti degalų žarną, taip pat pakeiskite visus spaustukus. Naudokite originalias specifikacijas atitinkančią degalų liniją. Pasirūpinkite, kad degalų linijos nebūtų surištos su elektros kabeliais.
- Apžiūrėkite degalų bako išorę. Tikrinkite, ar nėra nudilimo, deformacijos ir kitokio nusidėvėjimo požymių. Sugadintą degalų baką reikia pakeisti.
- Tikrinkite degalų dangtelį ir jo sriegį. Jei reikia, nuvalykite dangtelį. Tikrinkite, ar degalų dangtelis tinkamai priveržiamas ant degalų bako sriegio ir ar veikia dangtelio reketo sistema. Naudokite tik originalų degalų dangtelį.

9. Valykite degalų baką

Kartą per metus ištuštinkite ir išvalykite degalų baką. Jei dažnai pilate į krautuvo baką degalus iš talpyklų, gali reikėti valyti degalų baką dažniau.

Siekdami sumažinti atliekų kiekį, dirbkite krautuvu, kol degalų bakas bus beveik tuščias, ir tik tada valykite degalų baką arba vežkite krautuvą kasmetinei techninei priežiūrai. Norėdami valyti degalų baką, išimkite jį iš krautuvo, praplaukite įpildami truputį naujų degalų, tada pakratykite ir galiausiai išpilkite degalus į degalų atliekų talpyklą. Kartokite šiuos veiksmus kelis kartus.

Perduokite degalų atliekas tinkamai perdirbimo ir utilizavimo įmonei, galinčiai tinkamai utilizuoti naudotus degalus. Niekada nepilkite degalų ar alyvos ant žemės arba į kanalizaciją.

10. Tikrinkite akumuliatorių ir jo kabelius, montavimą, būklę ir įkrovimą

Tikrinkite akumuliatoriaus ir jo elektros kabelių švarą, tvirtinimą ir būklę, kaip nurodyta 129 psl.

Akumuliatoriaus veikimas

Jei pablogėjo akumuliatoriaus veikimas, patikrinkite akumuliatorių specialiu techninės priežiūros įrankiu. Akumuliatoriaus įtampos tikrinimas nesuteikia pakankamai informacijos apie jo būklę. Norint tikrinti akumuliatoriaus veikimą, reikia specialaus tikrinimo įrankio, kreipkitės į vietinį „Avant“ servisą.

Jei reikia, pakeiskite akumuliatorių tokio paties tipo ir dydžio akumuliatoriumi. Patikrinkite, ar akumuliatorius tinkamai pritvirtintas, o jo kabelių būklė gera. Taip pat patikrinkite, ar kabeliai nutiesti ir pritvirtinti taip, kad naudojant nebūtų sugadinti.

Akumuliatorius yra uždaras ir jam nereikia priežiūros darbų, tai reiškia, kad jo eksploatacijos laikotarpiu nereikia (ir negalima) įpilti į jį vandens ar akumuliatorių rūgšties. Nebandykite atidaryti akumuliatoriaus dangčio.

Akumuliatoriaus tipas:

Prireikus pakeisti akumuliatorių, keiskite jį tik tinkamo tipo akumuliatoriumi. Netinkamo tipo akumuliatorius gali kelti gaisro, sprogimo ir akumuliatoriaus rūgšties ištekėjimo riziką. Akumuliatorius turi atitikti originalaus akumuliatoriaus specifikacijas.

Dalies numeris: 64844

Tipas: 12 V, DIN 575-12 >540A 60 Ah

Dydis: l=242 mm A=175 mm P=175 mm

Su akumuliatoriais visada dirbkite atsargiai. Naudotus akumuliatorius perduokite perdirbti.

11. Tikrinkite elektros kabelius, reles ir kitus elektrinius komponentus

Tikrinkite kitus elektros kabelius, jų pravedimą ir tvirtinimą, kaip nurodyta 129 psl. Jei aptikote elektros kabelių ar komponentų sugadinimo požymių, nebenaudokite krautuvo ir atjunkite akumuliatorių. Prieš vėl naudodami krautuvą pakeiskite kabelius ir izoliatorius.

Tikrinkite reles, kabelius ir saugiklių dėžutes šalia hidraulinės alyvos aušintuvo dešinėje priekinio rėmo pusėje. Įsitikinkite, kad visos jungtys tinkamai įstatytos į savo vietas. Tikrinkite, ar jokiuose kabeliuose ir atskiruose laidinukuose nesimato pažeidimo požymių.

12. Tikrinkite hidraulines žarnas, jungiamąsias detales ir kitus hidraulinius komponentus

Tikrinkite hidraulinių žarnų vietas ir nutiesimą. Išorinis hidraulinės žarnos sluoksnis negali būti sugadintas tiek, kad matytųsi vidinis sluoksnis. Aptikę žalos požymių, pakeiskite žarnas.

Rankomis pajudinkite žarnas ir tikrinkite, ar neatsilaisvino jų jungiamosios detalės. Patikrinkite, ar hidraulinėse jungiamosiose detalėse nėra nuotėkio požymių.

Hidraulinės žarnos laikui bėgant sensta. Saulės šviesa gali paspartinti žarnų senėjimą. Jei sulenkus žarną jos paviršiuje matosi įtrūkimų, pakeiskite ją.

13. Matuokite hidraulinių kontūrų slėgį

Kasmet išmatuokite strėlės ir pagalbinės hidraulinės sistemos hidraulinį slėgį naudodami kelių jungčių manometro adapterį.

„Avant“ servisas išmatuos hidrostatinės pavaros sistemos slėgį tik tada, kai bus įtariamas žemas slėgis arba prastas pavaros veikimas. Hidrostatinės pavaros slėgio matavimo procedūra apima ir kitų pavaros siurblio nustatymų patikrinimus. Dėl šios priežasties visi matavimai ir reguliavimai, susiję su hidrostatinės pavaros sistema ir jos kintamo greičio siurbliu, turi būti atlikti „Avant“ servise.

Bet kokį hidraulinio slėgio reguliavimą gali atlikti tik kvalifikuoti techninės priežiūros specialistai. Jei reikia reguliuoti hidraulinį slėgį, visada kreipkitės į „Avant“ servisą. Neleidžiama viršyti nurodyto jokio hidraulinio kontūro slėgio. Netinkamas reguliavimas gali padaryti didelę žalą krautuvo hidrauliniams komponentams ir metalinėms konstrukcijoms. Kyla pavojus sugadinti ir priedus.



Hidraulinės alyvos injekcijos pavojus – netinkamai dirbant su hidrauline sistema arba naudojant netinkamus įrankius kyla hidraulinės alyvos ištryškimo rizika. Tikrinti ar reguliuoti slėgį rekomenduojama tik kvalifikuotam ir patyrusiam ekspertui. Jei reikia pagalbos, kreipkitės į vietinį „Avant“ atstovą.

Slėgio matavimas daugiavfunkcėje jungtyje

Norint matuoti pagalbinės hidraulikos slėgį, rekomenduojama naudoti manometro adapterį A422475.



Strėlės reguliavimo vožtuvo slėgis

Prie strėlės ir pagalbinės hidraulikos pagrindinio reguliavimo vožtuvo yra slėgio išleidimo vožtuvas. Pagalbinės hidraulikos slėgį galima matuoti daugiavfunkcėje jungtyje, o strėlės slėgį reikia matuoti vožtuvų bloke, naudojant manometrą su matavimo jungtimi. Prireikus matuoti ir reguliuoti, kreipkitės į „Avant“ servisą.

Valdymo vožtuvo išdėstymas

Strėlės ir pagalbinės hidraulinės įrangos slėgio mažinimo vožtuvai (1) yra reguliavimo vožtuvų bloke.

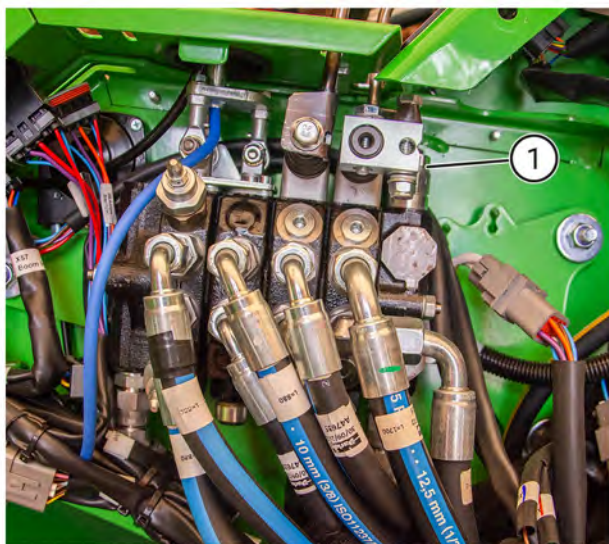
**PRANEŠIMAS**

Niekada nenustatykite aukštesnio slėgio, nei nurodyta. Hidraulinės sistemos sukurtos veikti nurodytame slėgio lygyje. Kitokie nustatymai gali padaryti žalos hidrauliniams siurbliams, pakeisti valdiklių atsaką ir sumažinti krautuvo tinkamumo eksploatuoti laiką. Dėl netinkamo slėgio nustatymo padarytai žalai garantija netaikoma. Niekada nenuimkite plombų nuo slėgio išleidimo vožtuvų, aptikus jų keitimo požymių, bus anuliuota garantija.

Pavaros slėgio patikra

Naudotojas negali tikrinti pavaros slėgio. Pavaros slėgį turi tikrinti kvalifikuoti techninės priežiūros specialistai. Jei įtariate, kad sumažėjo krautuvo traukos jėga, kreipkitės į artimiausią „Avant“ servisą. Tiriant su pavaros sistema susijusias triktis, taip pat reikia tikrinti galios reguliavimo vožtuvą, hidraulinės pavaros variklius, pavaros siurblio tiekimo slėgį ir stabdžių atleidimo slėgį. Naudojamos dvi slėgio sumažinimo kasetės, kuriose nustatyta fiksuota slėgio vertė, reguliuojamų nustatymų nėra.

PRANEŠIMAS

Su hidrostatinės pavaros sistema susijusias patikras ir matavimus turėtų atlikti tik patyrę techninės priežiūros specialistai. Tam reikia specialių prietaisų.

Hidraulinio slėgio reguliavimas

Hidraulinio slėgio reguliavimą patikėkite kvalifikuotiems techninės priežiūros specialistams. Jei turite reikiamos įrangos ir įgūdžių bei galite reguliuoti patys, atminkite toliau pateiktą informaciją.

1. Slėgio išleidimo vožtuvo reguliavimo varžtą sukite pamažu, ne daugiau kaip po 1/8 pasukimo.
2. Tikrinkite slėgį po kiekvieno reguliavimo.
3. Priveržę atgal dangtelio veržlę, tikrinkite slėgį dar kartą.
4. Užtikrinkite, kad slėgis neviršytų nurodytų verčių.

**PAVOJUS**

Niekada neviršykite rekomenduojamų hidraulinio slėgio nustatymų. Jei nustatysite per aukštą hidraulinį slėgį, trūkus žarnai arba sugedus komponentui, gali išstrykti hidraulinė alyva. Netinkamai suregulavus, bus gadinami arba dėvėsis hidrauliniai siurbliai, cilindrai ir hidrauliniai varikliai. Dėl per aukšto hidraulinio slėgio padarytai žalai garantija netaikoma.

14. Matuokite ir reguliuokite kintamojo darbinio tūrio siurblio pildymo slėgį

Pavaros siurblio korpuse integruotas hidraulinis siurblys cirkuliuoja alyvą uždaro kontūro hidrostatinės pavaros sistemoje. Toks praplovimas svarbus, nes aušina pavaros hidrauliką ir pavaros variklius. Pildymo siurblio slėgis ir atiduodama galia taip pat palaiko atidarytą stovėjimo stabdį. Norint tikrinti pildymo siurblių, reikia specialių matavimo įrankių ir mokymo. Kreipkitės į artimiausią „Avant“ servisą.

15. Matuokite ir reguliuokite galios reguliavimo vožtuvą

Hidraulinės pavaros siurblio galios reguliavimo vožtuvus optimizuoja krautuvo važiavimo charakteristikas saugodamas nuo krautuvo strigimo staiga padidėjus apkrovai. Šis vožtuvas yra prie hidrostatinės pavaros kintamojo darbinio tūrio siurblio. Jei krautuvus dažnai užgesta spaudžiant važiavimo pedalus arba praranda stūmimo galią, kreipkitės į artimiausią „Avant“ techninės priežiūros partnerį, kad patikrintų ir sureguliuotų galios reguliavimo vožtuvo nustatymą. Pradėjus krautuvo eksploataciją hidraulinės sistemos dalys nusistovi, todėl pradiniai sistemos nustatymai gali pakisti. Norint atlikti šią operaciją saugiai ir tinkamai, reikia specialių įrankių, matavimo prietaisų ir mokymo.

16. Reguliuokite ir pakeiskite teleskopinės strėlės slydimo padus

Teleskopinėje strėlėje įrengti keičiamieji slydimo padai. Slydimo padai yra dalys, kurios dėvėsi įprastai naudojant teleskopinę funkciją. Visus slydimo padus galima pakeisti, o nailoninius slydimo padus ant išorinės strėlės galima ir reguliuoti. Slydimo padų reguliavimas arba pakeitimas būtini siekiant kompensuoti dėvėjimąsi ir sureguliuoti tarpelį tarp išorinės ir vidinės teleskopinės strėlės.

- Apatiniame išorinės strėlės gale yra pora nailoninių slydimo padų Nr. 1 ir 2, juos galima pasiekti iš strėlės išorės.
- Be to, viršutiniame vidinės strėlės gale yra aliuminio ir bronzos lydinio slydimo padų Nr. 3 ir 4 pora. Norint pasiekti 3 ir 4 padus, reikia atskirti vidinę strėlę nuo išorinės. Norint tai padaryti, reikia kėlimo įrangos. Rekomenduojama patikėti vidinės strėlės slydimo padų tikrinimą ir keitimą profesionaliam servisui.

1 ir 2 slydimo padai

1 ir 2 slydimo padus galima reguliuoti montuojant plonas reguliavimo lenteles tarp strėlės ir slydimo pado.

Iki galo ištieskite teleskopinę strėlę ir atsargiai spauskite strėlę prie žemės. Taip bus lengviausia montuoti reguliavimo lentelę po apatiniu slydimo padu Nr. 1.

Bet jei slydimo padai labai nusidėvėję, rekomenduojama pakeisti abu padus Nr. 1.



3 ir 4 slydimo padai

3 ir 4 slydimo padai viršutiniame vidinės strėlės gale įprasto naudojimo metu tarnauja ilgai. Tikrinkite juos kas 400 darbo valandų, o keiskite bent kas 800 naudojimo valandų.

Norėdami tikrinti šiuos slydimo padus, visiškai ištraukite vidinę strėlę iš išorinės strėlės. Jei padai nusidėvėję tiek, kad yra lygūs su strėle, arba neįmanoma pašalinti per didelio strėlės laisvumo reguliuojant 1 ir 2 slydimo padus, pakeiskite visus slydimo padus.

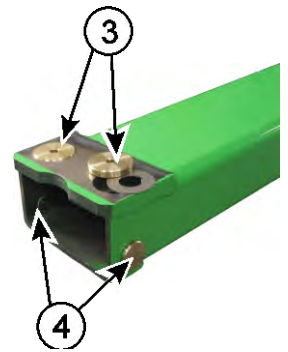

PRANEŠIMAS

Norint pakeisti 3 ir 4 slydimo padus, strėlę reikia iš dalies išardyti. Norint atlikti šį techninės priežiūros darbą saugiai, reikia kėlimo įrangos. Rekomenduojama patikėti šį techninės priežiūros darbą artimiausiam „Avant“ techninės priežiūros partneriui.

Slydimo padų dalių numeriai		
Slydimo padų rinkinys:		
Jį sudaro 1 ir 2 slydimo padai bei 1 ir 2 padų reguliavimo lapai.	A430743	
3 slydimo padas	A47922	
Tarpiklis po 3 slydimo padu	A47941	

Slydimo padų dalių numeriai	
4 slydimo padas	A48343

17. Tikrinkite pavaros variklio montavimą ir veikimą

Tikrinkite pavaros variklio tvirtinimo varžtų priveržimą. Šiuos varžtus reikia priveržti 200 Nm jėga.

Patikrinkite pavaros variklių veikimą spausdamiesi prie stacionarios konstrukcijos arba, pavyzdžiui, smėlio krūvos. Turi sukintis visi keturi ratai.

18. Tikrinkite variklio vibraciją, triukšmą ir bendrą efektyvumą

Neįprastas variklio triukšmas ir vibracija gali rodyti, kad varikliui daroma žala, todėl reikia kuo greičiau išsiaiškinti ir pašalinti priežastis. Jei kelia įtarimų neįprasta variklio vibracija arba triukšmas, kreipkitės į vietinį „Avant“ servisą.

Variklio skleidžiamam triukšmui didelę įtaką turi aušinimo ventiliatorius ir su aušinimo sistema susijusios dalys. Tikrinkite aušinimo ventiliatoriaus, oro kanalų ir visų slopinimo medžiagų būklę.

Tikrinkite variklio vibracijos slopinimo padus. Sugadintus slopintuvus pakeiskite.

Tinkamai veikiančio variklio apšukos lieka stabilios dirbant mažomis apšukomis, kai apkrovos nėra arba ji maža. Jei variklis gesta arba netikėtai pakinta apšukos, reikia atlikti variklio tikrinimo ir techninės priežiūros darbus.

Tikrinkite, ar variklis pasiekia įprastą darbinę temperatūrą ir išlaiko ją pastovią. Jei įtariate arba pastebėjote variklio veikimo pokyčius, padidėjo alyvos sąnaudos arba pasikeitė išmetamųjų dujų spalva, kreipkitės į vietinį „Avant“ servisą.

19. Tikrinkite apsauginį rėmą, sėdynę, saugos diržą, žibintus ir kitą su sauga susijusią įrangą

Jei bet kuri krautuvo dalių sugedo arba veikia netinkamai, prieš tęsiant darbą krautuvu reikia jas remontuoti arba pakeisti.

Tikrinkite, išbandykite ir, jei reikia, valykite visą su sauga susijusią krautuvo įrangą.

- Tikrinkite, ar ROPS ir FOPS konstrukcijoms nepadaryta matomos žalos. Jei ROPS arba FOPS konstrukcija sugadinta, reikia pakeisti ją nauja.
- Tikrinkite sėdynės įrengimą, būklę ir reguliavimą.
 - Įsitikinkite, kad pakabos sistema veikia ir gali būti reguliuojama.
 - Išbandykite visus reguliavimo įtaisus. Tikrinkite, ar visi sėdynės reguliavimo įtaisai veikia ir užsifiksuoja pasirinktoje padėtyje.
 - Valykite sėdynės paviršių tinkamomis valymo priemonėmis.
- Tikrinkite ir išbandykite saugos diržą.
 - Tikrinkite, ar sagtis patikimai užsifiksuoja ir lengvai atsiseiga.
 - Tikrinkite saugos diržo įtraukimą: diržas turi būti įtrauktas visas ir akimirksniu užsiblokuoti, jei greitai jį patrauksite.
 - Valykite saugos diržą drėgna šluoste ir nestipriu muilu.
- Išbandykite visus žibintus ir apšvietimo įtaisus. Jei krautuve įrengtas kelių eismo žibintų komplektas, tikrinkite priekinių žibintų lygiavimą. Tikrinkite ir valykite visus atšvaitus.
- Tikrinkite krautuvo grindų ir įlipimo laiptelių paviršius. Valykite juos arba, jei reikia, pakeiskite.
- Tikrinkite, ar strėlės techninės priežiūros atrama ir rėmo užraktas yra savo vietose ir netrūksta reikiamų fiksavimo dalių.
- Jei krautuve įrengtas atbulinės eigos garsinio signalo įrenginys, tikrinkite jo veikimą.

Tikrinkite ir išbandykite visas valdymo svirtis, jungiklius ir krautuvo įrangą

Šios patikros papildo kitose šio vadovo vietose nurodytus tikrinimus.

- Tikrinkite, ar paleidus strėlės valdymo svirtį ji grįžta į centrinę padėtį. Tikrinkite, ar svirtis atrodo tvirta ir jos mechanizme nėra laisvumo.
- Tikrinkite, ar paleidus pagalbinės hidraulikos valdymo svirtį ji grįžta į centrinę padėtį. Tikrinkite, ar tinkamai sureguliuota užrakto plokštė.
- Tikrinkite, ar paleidus teleskopinės strėlės valdymo svirtį ji grįžta į centrinę padėtį

Tikrinkite pasirenkamą įrangą

Tikrinkite prie krautuvo sumontuotos papildomos įrangos veikimą ir būklę:

- „Opticontrol“ veikimas
- Nepraslydimo vožtuvo veikimas
- Strėlės slankiosios padėties veikimas
- Atbulinės eigos signalizatorius
- Kelių eismo žibintai.

Jei krautuve įrengta kabina:

- Tikrinkite priekinio stiklo būklę. Įtrūkusį arba nusidėvėjusį stiklą reikia pakeisti.
- Tikrinkite šoninio lango ir durų atsidarymą. Tikrinkite šoninio lango angos kaištį ir ar galite atidaryti langą iki galo.
- Tikrinkite plaktuką stiklui išdaužti ir jo žymėjimą. Įsitikinkite, kad plaktukas pasiekiamas ir tinkamas naudoti susidarius avarinei situacijai.
- Tikrinkite, ar durys ir langai patikimai užsidaro, o tarpiklių būklė yra tinkama.
- Tikrinkite ventiliacijos sistemos ventiliatoriaus veikimą. Jis turi veikti tinkamai.
- Tikrinkite, ar vidiniai skydeliai nesugadinti ir gerai užsidaro. Jei skydeliai atsilaisvinę arba sugadinti, kyla pavojus paliesti aštrias briaunas, o tam tikrais atvejais gali būti sunku naudotis krautuvo valdikliais.

20. Atlikite hidraulinės priedo užfiksavimo sistemos (pasirinktą) techninę priežiūrą

Tikrinkite, ar priedas tinkamai užfiksuojamas, kasdien, prieš pradėdami naudoti krautuvą ir jo priedus. Abu užrakto kaiščiai turi lengvai nusileisti iki pat galo pro angas priedo laikikliuose.

Jei užrakto kaiščiai nusileidžia ne iki galo, nebenaudokite krautuvo ir atlikite greitojo sukabinimo plokštės techninės priežiūros darbus.

Nuimkite dangčių skydelius greitojo sukabinimo plokštės priekyje. Valykite ertmes aplink užrakto kaiščius ir hidraulinį cilindrą bei jo jungtį. Naudokite sausąjį tepalą, pvz., PTFE.

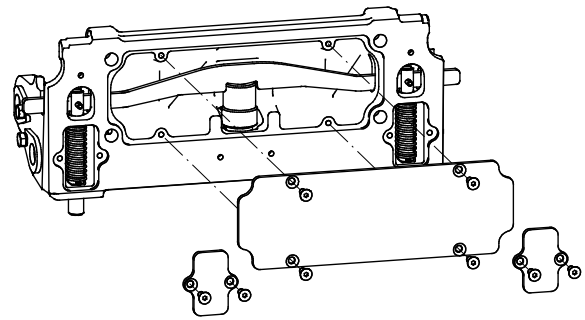

21. Tikrinkite artikuliacijos jungtį

Tikrinkite, ar ne per laisva, ir pasirūpinkite tinkamu tepimu

Tikrinkite artikuliacijos jungtį po pirmųjų 50 darbo valandų, o tada bent kas 400 darbo valandų arba kas metus. Jei jungtis yra laisva, reikia atlikti jos techninės priežiūros darbus, antraip ji gali būti sugadinta.

Jei jungtis laisva ir nesutvarkysite to laiku, laisvumas greitai didės ir bus padaryta didelė žala priekiniam ir galiniam rėmams. Dėvėjimąsi gali sulėtinti tinkamas tepimas ir laisvumo panaikinimas, jei šie veiksmai bus atlikti ankstyvu etapu. Jei artikuliacijos jungtis atsilaisvino, kreipkitės į „Avant“ servisą.

Artikuliacijos jungties dėvėjimąsi paprastai lemia nepakankamas tepimas. Rūpinkitės krautuvo švara ir tinkamu artikuliacijos jungties tepimu.

Tikrinkite varžtų priveržimą

Artikuliacijos jungtis pritvirtinta prie galinio rėmo M12 varžtais šešiakampe galvute. Tikrinkite varžtų priveržimą po pirmųjų 50 darbo valandų, o tada kas 400 valandų arba kas metus.

Artikuliacijos jungties varžtus reikia priveržti 136 Nm jėga.

22. Pakeiskite kabinos oro filtrą

Jei krautuve įrengta uždara kabina, pakeiskite kabinos oro filtrą bent kartą per metus. Jei dažnai dirbate krautuvu aplinkoje, kurioje daug dulkių, keiskite filtrą dažniau. Pavyzdžiui, jei naudojate krautuvą sezoniniam gatvių valymui šepėčiu, tikrinkite filtrą prieš darbų sezoną ir pakeiskite po jo.

Tikrinkite, ar oro filtras įsistato sandariai ir nėra tarpų tarp jo ir korpuso. Jei yra požymių, kad į kanalus už filtro patenka dulkių, reikia valyti oro kanalus ir montuoti naują filtrą užtikrinant, kad jo sandariklis tinkamai priglustų prie korpuso.

23. Techninės priežiūros priminimo nustatymas iš naujo

Nustatykite iš naujo techninės priežiūros priminimą daugiafunkciame ekrane. Prieš nustatydami iš naujo įsitikinkite, kad buvo atlikti visi periodiniai eilinės ir techninės priežiūros darbai.

Filtrai – filtrų sąrašas

Norint lengvai gauti reguliariai techninei priežiūrai reikalingas dalis, galima užsakyti iš atstovo toliau nurodytus priežiūros paketus. Norėdami užsakyti dalių, kreipkitės į vietinį „Avant“ atstovą arba įgaliojimąjį servisą.

Pirminiai filtrai	„Avant“ 523	„Avant“ 528/530
Oro filtras	66516	64956
Degalų filtras	64626	
Degalų filtras, pirminis filtras	64657	
Variklio alyvos filtras	64207	64627
Hidraulinės alyvos slėgio filtras	64807	
Hidraulinės alyvos grūžimo filtras	74093	
Filtrų komplektas	A425525	A48036

Oro filtras, vidinio sieto elementas (keiskite tik jei būtina)	66517	66061
--	-------	-------

GT kabinos šviežio oro filtro kasetė	A422597	
GT kabinos aktyviosios anglies šviežio oro filtro kasetė (pasirinktis)	A427805	

PRANEŠIMAS

Taip pat degalų sistemoje yra vandens separatorius su filtru. Šis vandens separatoriaus filtras neįeina į filtrų rinkinį ir jo keisti nereikia, nebent jis sulūžtų. Vandens separatoriaus filtro dalies Nr. yra 64693.

Elektros sistema ir saugikliai

Saugikliai

Saugiklių dėžučių vietos nurodytos šiame skyriuje. Įvykus elektros sistemos trikdžiai, pirmiausia visada tikrinkite saugiklius. Jei pakeitus saugiklis vėl perdega, prieš vėl keisdami saugiklį ieškokite perdegimo priežasties. Gali būti pažeisti elektros laidai ar kitos elektros dalys, todėl gali kilti gaisro pavojus. Gali būti sugadinti elektros kabeliai. Prireikus kreipkitės į „Avant“ servisą.

Prireikus pakeisti bet kurį saugiklį ar relę, naudokite tik tinkamo tipo atsargines dalis. Naudokite tik tinkamų parametrų saugiklius ir reles. Netinkamo tipo saugikliai ar relės gali kelti gaisro pavojų arba sugadinti laidus ar kitus elektrinius komponentus.

Pasirinkčių ir valdiklių saugiklių dėžutė

Ši lengvai pasiekiamą saugiklių dėžutė yra po priekinių skydelių, šalia strėlės.



12 V saugiklių dėžutė Nr. 1

1	15A	ECU (P)	ECU Stovėjimo stabdys (atleidimas)
2	7,5A	Speedometer and Ignition switch	Prietaisų skydas Važiavimo greičio diapazono pasirinkimo jungiklis („Avant“ 530)
3	15A	12V	12 V lizdas
4	3A	OBD (50V)	ECU diagnostika
5	25A	Hydraulic fan	Hidraulinės alyvos aušintuvo ventiliatoriaus saugiklis
6	10A	Steering rack	„Minkšta“ pavara

12 V saugiklių dėžutė Nr. 2

1	20A	Headlights	Žibintai Kelių eismo žibintai
2	15A	Ignition switch	Vairasvirtė
3	20A	Seat heater and Power window	Sėdynės šildytuvas Įspėjamasis švyturėlis
4	30A	Opticcontrol	„Opticcontrol“
5	20A	Work lights	Papildomi darbiniai žibintai
6	10A	Windshield wiper and Power windows	Priekinio stiklo plautuvas ir valytuvas

Pagrindinis saugiklis

Pagrindinis saugiklis yra galinėje krautuvo dalyje, dešinėje variklio pusėje. Norėdami visiškai pasiekti pagrindinį saugiklį, nuimkite galinį dešinįjį krautuvo skydelį ir pagrindinio saugiklio dangtelį.

Perdegus pagrindiniam saugikliui, nebandykite taisyti krautuvo, kad išvengtumėte gaisro pavojaus ir nepadarytumėte daugiau žalos krautuvui. Iš krautuvo visiškai išimkite akumuliatorių. Tada susisieki su įgaliotuoju „Avant“ servisu dėl nuodugnaus krautuvo elektros sistemų patikrinimo.



Saugikliai GT kabinoje

GT kabinoje, šalia saugos diržo sagties, yra papildoma saugiklių dėžutė.

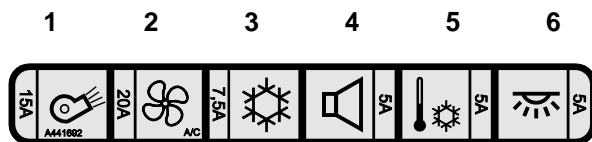

1. Šildytuvo ventiliatorius
2. Kondensatoriaus ventiliatorius
3. Kompresorius
4. Radijas
5. Oro kondicionieriaus termostatas
6. Vidinės lemputės

Transporto priemonės galios skirstymo blokas

Elektrinis galios skirstymo blokas (PDU) yra dešinėje variklio skyriaus pusėje.

PDU valdo daugelį elektrinių krautuvo funkcijų. PDU yra papildomų saugiklių ir relių, bet visada tikrinkite kitus krautuvo saugiklius prieš atidarydami PDU dangtį.

**PRANEŠIMAS**

Prieš atidarydami PDU korpusą, visada atjunkite akumuliatorių. Taip pat, prieš atidarydami, dangtelį ir jo aplinką nuvalykite nuo dulkių ir drėgmės. Uždarę dangtį įsitikinkite, kad sandariklis būtų švarus ir puikiai tiktų.

PDU testavimas:

Jei kyla problemų, susijusių su elektrinėmis krautuvo funkcijomis, galite testuoti PDU maitinimo šaltinį:

1. Išjunkite krautuvo variklį.
2. Užvedimo raktelį pasukite į padėtį OFF (išjungta).
3. Akumulatoriaus atjungimo jungiklį palikite padėtyje ON (įjungta).
4. Paspauskite testavimo mygtuką (2). LED11 (1) šviečia žaliai, kai nepažeistas pagrindinis saugiklis ir į PDU tiekama elektra.

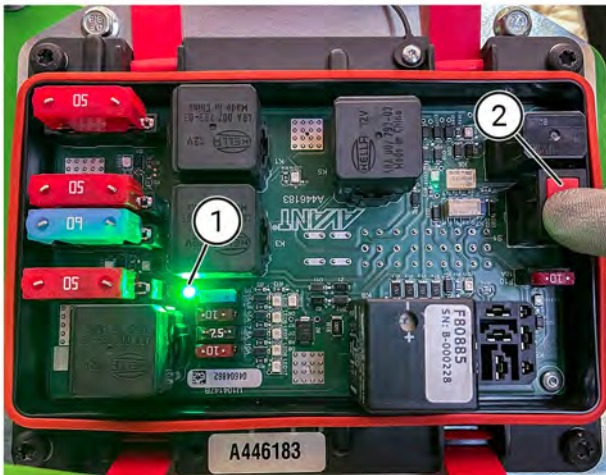
**PRANEŠIMAS**

Akumuliatoriui gali neužtekti įkrovos paleisti krautuvą, net jei prie PDU prijungtas 12 V nuolatinės srovės maitinimas.

Saugiklių testavimas

Jei kiltų problemų dėl elektros sistemų, o saugikliai krautuvo saugiklių dėžėse yra nepažeisti, galite testuoti saugiklius PDU:

1. Išjunkite krautuvo variklį.
2. Užvedimo raktelį pasukite į padėtį OFF (išjungta).
3. Akumulatoriaus atjungimo jungiklį palikite padėtyje ON (įjungta).
4. Paspauskite testavimo mygtuką. Raudona lemputė (3) užsidega tik jei saugiklis yra sugedęs arba išimtas (4).

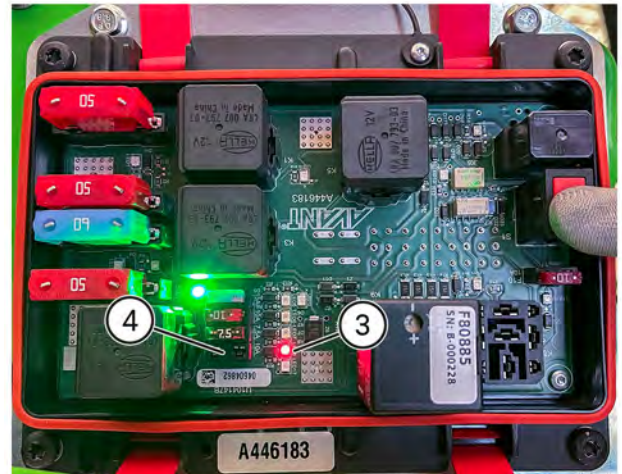
**ĮSPĖJIMAS****Pavojinga aukšta įtampa.**

Prireikus valyti arba tikrinti ECU ar jo laidus arba jungtis, pasukite pagrindinį jungiklį į išjungimo padėtį OFF.

Paleidimas kabeliais ir pagalbinis maitinimo šaltinis

Prireikus galima paleisti variklį naudojant pagalbinį maitinimo šaltinį ir tinkamus didelio skerspjūvio paleidimo kabelius. Arba galima naudoti atskirą paleidimo variklį su vidiniu akumuliatoriumi; kaip tinkamai jį naudoti, žr. jo instrukcijose.

Paleidimas kabeliais ir pagalbinis maitinimo šaltinis

Prireikus, galima paleisti variklį naudojant pagalbinį maitinimo šaltinį ir tinkamus (pakankamai stiprius) paleidimo kabelius.

1. Pirmiausia prijunkite vieną teigiamo kabelio galą prie teigiamo (+) gnybto neveikiančiame akumuliatoriuje.
2. Prijunkite kitą teigiamo paleidimo kabelio galą prie teigiamo (+) gnybto įkrautame akumuliatoriuje.
3. Prijunkite vieną neigiamo paleidimo kabelio galą prie neigiamo (-) gnybto įkrautame akumuliatoriuje.
4. Kitą neigiamo paleidimo kabelio galą prijunkite prie vientisos nedažytos metalinės neveikiančio krautuvo variklio dalies, kuo toliau nuo neveikiančio akumuliatoriaus.



ĮSPĖJIMAS

Akumuliatoriaus rūgštis išsiliejimo ir kitų sužalojimų rizika – naudokite paleidimo kabeliais procedūrą tik jei nėra kitų būdų. Atliekant paleidimo kabeliais veiksmus akumuliatorius gali sprogti ir jame esanti rūgštis išsitaškys, ypač jei akumuliatorius sugadintas, nusidėvėjęs arba užšalęs. Paleidimą kabeliais naudokite tik jei nėra kitų būdų. Pakeiskite nusidėvėjusį akumuliatorių, nenaudokite paleidimo kabeliais pakartotinai. Jei tik įmanoma, įkraukite akumuliatorių naudodami išorinį įkroviklį.



ĮSPĖJIMAS

Nevaldomo judėjimo, judančių arba karštų dalių palietimo, kibirkščių, gaisro ir variklio sugadinimo rizika – **neapeikite akumuliatorius ir nejunkite kabelių tiesiai prie starterio variklio.** Judančios krautuvo dalys ir krautuvo pajudėjimas kelia sunkių sužalojimų riziką. Be to, galite sugadinti variklį, elektrinius jo komponentus arba valdymo bloką. Visada vadovaukitės rekomenduojama paleidimo kabeliais procedūra arba naudokite atskirą pagalbinį paleidimo akumuliatorių, jei neįmanoma įjungti krautuvo naudojant jo paties akumuliatorių.



ATSARGIAI

Skaitykite pagalbinį maitinimą tiekiančios transporto priemonės operatoriaus vadovą ir įsitikinkite, kad galima ją naudoti šiuo tikslu. Naudojant transporto priemonę pagalbinei paleidimo energijai tiekti galima ją sugadinti.

PRANEŠIMAS

Būtinai skaitykite pagalbinį maitinimą tiekiančios arba gaunančios transporto priemonės operatoriaus vadovą. Kitos transporto priemonės gamintojas galėjo uždrausti tiekti arba gauti pagalbinį maitinimą naudojant paleidimo kabelius arba gali būti specialių reikalavimų, susijusių su paleidimo kabelių prijungimu. Ne visos transporto priemonės gali tiekti arba priimti maitinimą paleidimui kabeliais. Naudojant transporto priemonę pagalbinei paleidimo energijai tiekti arba gauti galima rimtai ją sugadinti. „Avant“ neprisiima atsakomybės už pagalbinės energijos tiekimo arba gavimo padarytą žalą.

**ATSARGIAI**

Elektros smūgio, kibirkščių, gaisro ir nudegimų rizika – naudokite tik kokybiškus paleidimo kabelius su tinkamais gnybtais ir izoliatoriais. Įsitinkite, kad laidininko skerspjūvis yra pakankamai didelis dyzeliniams varikliams.

Visada vadovaukitės rekomenduojama prijungimo ir atjungimo tvarka. Taip pat ieškokite galimų papildomų instrukcijų energiją tiekiančios arba gaunančios transporto priemonės vadove. Jei nežinote, kaip tinkamai prijungti kabelius, kreipkitės į servisą.

Sugadinti kabeliai, netinkamai prijungti kabeliai arba mažo laidininko skerspjūvio kabeliai gali labai įkaisti ar net užsidegti. Skaitykite paleidimo kabelių gamintojo pateiktas instrukcijas. Paleidžiant dyzelinį krautuvo variklį kabeliais teka stipri srovė.

Utilizavimas pasibaigus eksploatacijos laikotarpiui

Krautuviui pasiekus eksploatacijos laikotarpio pabaigą, reikia tinkamai jį perdirbti ir utilizuoti. Išleiskite ir surinkite visus skysčius, tvarkykite juos vadovaudamiesi galiojančiais vietiniais teisės aktais. Išmontuokite krautuvą ir atskirkite skirtingas medžiagas, pavyzdžiui, plastiką, plieną ir gumą, perduokite kiekvieną medžiagą perdirbti. Niekada nepilkite skysčių ir nemeskite medžiagų į aplinką.

Gedimų šalinimas

Toliau išvardytos galimos dažnų problemų priežastys. Daugiau su varikliu susijusių priežasčių rasite variklio operatoriaus vadove. Jei dirbant mašina kilo problemų, tikrinkite abu gedimų šalinimo sąrašus, o jei nepavyko pašalinti problemos, kreipkitės į artimiausią servisą.

Problema	Galima priežastis	Taisymo priemonė
Nepasileidžia variklis	Vairuotojo buvimo aptikimas	Norint paleisti variklį, operatorius turi sėdėti ant vairuotojo sėdynės. Galios perdavimo įrenginio jungiklis turi būti išjungimo padėtyje OFF.
	Spaudžiamas važiavimo pedalas	Atleiskite važiavimo pedala. Jei spaudžiamas važiavimo pedalas, variklis nepasileis. Pedalų jungiklių būklę galima patikrinti daugiafunkciame ekrane.
	Išjungtas pagrindinis jungiklis	Ijunkite pagrindinį jungiklį.
	Išsikrovė akumulatorius, akumulatoriaus įtampa per žema	Tikrinkite ir įkraukite akumuliatorių. Akumulatoriaus įtampą galima peržiūrėti daugiafunkciame ekrane.
	Perdegė saugiklis	Tikrinkite saugiklius. Jei perdegs ir vėl, raskite priežastį. Kreipkitės į servisą. PDU esantis F11 saugiklis skirtas starterio ritei.
		Taip pat tikrinkite pagrindinį saugiklį akumulatoriaus kabeliuose.
	Netinkamai prijungti akumulatoriaus kabeliai	Tikrinkite akumulatoriaus kabelius ir gnybtus. Valykite ir priveržkite, jei reikia.
Su varikliu susijęs gedimas	Trikčių kodus tikrinkite daugiafunkcio ekrano informacijos puslapiuose.	
Variklis pradeda sukintis, bet nepasileidžia arba pasileidžia ir iš karto užgesta	Uždegimo raktelio atšokimas	Įsitikinkite, kad uždegimo raktelis negrįžta tiesiai į išjungimo padėtį OFF.
	Pagalbinės hidraulikos valdymo svirtis yra užrakinimo padėtyje	Pasukite svirtį į centrinę (neutralią) padėtį.
	Mažai degalų, nėra degalų arba netinkamo tipo degalai	Pilkite į baką tinkamo tipo degalų. Išleiskite vandenį iš degalų filtro. Pildykite degalų sistemą, žr. 118 psl.
	Variklis negauna degalų, užsikimšo degalų filtras arba degalų linija	Išleiskite vandenį iš degalų filtro. Pildykite degalų sistemą, žr. 118 psl.
		Įsitikinkite, kad degalų žarnos ir degalų filtras yra švarūs ir neužšalę. Pakeiskite degalų filtrą, valykite degalų linijas.
		Jei naudojate degalus, kurie nėra skirti žemai temperatūrai, o temperatūra nukrito iki žemesnės nei projektinė degalų temperatūra, reikia pakeisti degalų filtras. Jei temperatūra per žema, degaluose susidaro parafino dalelių, kurios patenka į filtras ir degalų linijas bei užkemša degalų srautą.
		Ištuštinkite ir išvalykite degalų baką. Įsitikinkite, kad neužkimštas degalų bako išvadas.
	Kaitinamosios žvakės yra sugedusios	Tikrinkite saugiklius ir relę
Žema aplinkos temperatūra	Naudokite tinkamo tipo variklio ir hidraulinę alyvą. Žemai temperatūrai skirtos alyvos pastebimai palengvina šaltąjį paleidimą. Žr. šiame operatoriaus vadove pateiktas rekomendacijas.	
Išsikrovė arba sugedo akumulatorius	Paleiskite kabeliais nuo kito akumulatoriaus (žr. 144 psl.), tada įkraukite akumuliatorių arba pakeiskite, jei sugedęs.	

Problema	Galima priežastis	Taisymo priemonė
Variklis perkaista	Užsikimšo radiatorius	Valykite radiatorių ir ventiliatorių iš variklio pusės.
	Nešvarumai aplink variklį	Kruopščiai valykite variklį ir aplink jį.
	Žemas aušinimo skysčio lygis	Įpilkite aušinimo skysčio.
	Nesandari aušinimo sistema	Tikrinkite, ar gerai prisuktas aušinimo skysčio slėginio bakelio dangtelis. Tikrinkite aušinimo sistemą, visas žarnas ir jungtis.
Judinant pagalbinės hidraulikos valdymo svirtį hidraulinis priedas neveikia	Neprijungtos priedo žarnos arba nevisiškai užfiksuota daugiafunkcė jungtis	Įsitikinkite, kad daugiafunkcė jungtis tinkamai prijungta.
	Sugedusios arba sugadintos sparčiojo prikabinimo jungtys (riboja arba stabdo alyvos srautą)	Pakeiskite sparčiojo prikabinimo jungtis daugiafunkcėje jungtyje.
	Priedo gedimas	Jei įmanoma, patikrinkite su kitu priedu.
	Netinkamas darbo režimas	Žr. „Opticontrol®“ režimus 65 psl.
Priedo žarnos nelenda į krautuvo papildomas priekines arba galines sparčiojo prikabinimo jungtis	Pagalbinės hidraulikos linijoje yra atbulinis slėgis	Sumažinkite slėgį pajudindami papildomos pagalbinės hidraulikos valdymo svirtį abiem kryptimis. Gali reikėti panaikinti padidintą slėgį priede.
Hidraulinė sistema perkaista	Žemas hidraulinės alyvos lygis	Tikrinkite ir įpilkite, žr. 124 psl.
	Užsikimšo alyvos aušintuvas	Valykite aušintuvą ir ventiliatorių.
	Sugedo ventiliatorius	Tikrinkite ir valykite, prireikus remontuokite.
	Ribojamas hidraulinės alyvos srautas	Kai naudojate didelio srauto priedus, įsitikinkite, kad pagalbinės hidraulikos vožtuvas atidarytas iki galo. Jei reikia, reguliuokite svirties užrakto plokštę.
	Hidraulinė sistema perkrauta	Naudokite priedą mažesnėmis variklio apsukomis, naudokite 1 siurblio nustatymą, tikrinkite, ar nesugedo priedas.
Krautuvas nejuda net ir atleidus stovėjimo stabdį.	Galios perdavimo įrenginio jungiklis yra įjungimo padėtyje ON	Norėdami suaktyvinti važiavimo pedalus, grąžinkite galios perdavimo įrenginio jungiklį į išjungimo padėtį OFF
	Atsegtas saugos diržas	Jei krautuve įrengtas privalomo saugos diržo užsegimo stebėjimas, reikia užsisegti saugos diržą. Atsisekite ir vėl užsisekite saugos diržą.
	Netinkamai prijungti stovėjimo stabdžio jungiklio laidai, perdegė saugiklis arba sugedo jungiklis	Tikrinkite laidus, saugiklį ir jungiklį, prireikus remontuokite. Kreipkitės į servisą.
	Žemas hidraulinis pildymo slėgis	Kreipkitės į servisą, kad patikrintų slėgį.
	Žemas hidraulinės alyvos lygis	Tikrinkite hidraulinės alyvos lygį, prireikus įpilkite alyvos.
	Sugedo elektromagnetinis vožtuvas	Tikrinkite ir pakeiskite, jei įmanoma. Kreipkitės į servisą.

Techninės priežiūros žurnalas

1. Klientas _____
2. Krautuvo modelis _____ Serijos numeris _____
3. Pristatymo data _____

Techninės priežiūros data dd / mm / mmmm	Darbo valandos	Pastabos	Techninę priežiūrą atliko: Spaudas / parašas
___ / ___ / ____	___ / 50 h		
___ / ___ / ____	___ / 450 h		
___ / ___ / ____	___ / 850 h		
___ / ___ / ____	___ / 1250 h		
___ / ___ / ____	___ / 1650 h		
___ / ___ / ____	___ / 2050 h		
___ / ___ / ____	___ / 2450 h		
___ / ___ / ____	___ / 2850 h		
___ / ___ / ____	___ / 3250 h		
___ / ___ / ____	___ / 3650 h		
___ / ___ / ____	___ / 4050 h		

Index

- 1**
- 12 V elektros lizdas - 53, 65
- A**
- Akumulatoriaus atjungimo jungiklis - 21
- Amortizuojanti sėdynė - 73
- Amortizuojanti sėdynė (GT kabina) - 74
- Apibrėžtys - 37, 45
- Apkrovos diagramos - 46
- Apsauginis rėmas (ROPS) ir apsauginis stogelis (FOPS) - 17
- Apsaugos nuo krintančių objektų sistema (FOPS) - 17
- Apžiūrėkite strėlę, šarnyrinius kaiščius ir kitas metalines konstrukcijas - 119, 122
- Asmens sauga ir apsaugos priemonės - 16
- Atbulinės eigos garsinis signalas (pasirinktis) - 72
- Atlikite hidraulinės priedo užfiksavimo sistemos (pasirinktis) techninę priežiūrą - 139
- Atsvarai - 13, 15, 68
- Atsvarų pridėjimas arba nuėmimas - 69
- Aukštis ir plotis - 36
- B**
- Bendroji informacija - 36, 37
- Bendrosios saugos instrukcijos - 8
- D**
- Darbas ant nelygių paviršių, nuolydžių ir šalia iškasų - 14
- Darbas šalia elektros linijų - 18
- Darbas šaltu oru - 90
- Darbas su priedais - 96
- Darbiniai žibintai - 76
- Daugiafunkcis ekranas - 53, 55, 56
- Degalams keliami reikalavimai - 38, 39
- Diagnostikos prievadas - 53, 65
- E**
- Eilinė ir techninė priežiūra - 9, 110
- Eksploatavimo instrukcijos - 82
- Elektros sistema ir darbas su akumulatoriumi - 19, 129, 130
- Elektros sistema ir saugikliai - 20, 141
- F**
- Filtrai – filtrų sąrašas - 140
- G**
- Gaisro prevencija - 20
- Galios perdavimo įrenginio jungiklis - 65
- Gedimų šalinimas - 85, 147
- H**
- Hidraulinės alyvos tipas - 132
- Hidraulinis priedo sukabinimas - 54, 99
- I**
- Įpilkite degalų - 118
- Įpilkite tepalo į tepimo taškus - 120
- Išmetamosios taršos kontrolės informacija - 38
- Įspėjamasis švyturėlis (pasirinktis) - 54, 77
- Įspėjimai ir simboliai ekrane - 58
- Įvadas - 3
- Įžanga - 3
- J**
- Jei krautuvas apvirto - 94
- Jungikliai ant skydelio - 53, 54, 55, 88, 99
- Jungikliai ir indikatorių lemputės - 53, 55
- K**
- Kabina (pasirinktis) - 78
- Kabinos sauga - 79
- Kaip įvertinti faktinę keliamąją galią - 51
- Karštos išmetamosios dujos - 12
- Kasdienė priežiūra ir tikrinimai - 83, 85, 115
- Kasdienės ir eilinės priežiūros procedūros - 118
- Kasdieniai tikrinimai ir reguliarios techninės priežiūros grafikas - 114
- Kasimo darbų sauga - 18
- Keliamoji galia - 15, 44, 49, 62
- Kitų priedų apkrovos schemos - 46
- Krautuvo aprašymas - 22
- Krautuvo įjungimas - 83
- Krautuvo kėlimas - 109
- Krautuvo strėlės, pagalbinės hidraulikos ir kitų funkcijų valdymas - 61, 84
- Krautuvo vairavimas - 92
- Krautuvo valdikliai ir parinktys - 52
- Krautuvo variklio skyrius ir daiktadėžės - 112
- L**
- Laikykite šį vadovą krautuve - 6
- Laikymas - 108
- Laikymas, transportavimas, tvirtinimo taškai ir kėlimas - 9, 105
- Liekamojo hidraulinės sistemos slėgio panaikinimas - 86, 102
- M**
- Matmenys - 36
- Matuokite hidraulinių kontūrų slėgį - 135
- Matuokite ir reguliuokite galios reguliavimo vožtuvą - 137
- Matuokite ir reguliuokite kintamojo darbinio tūrio siurblio pildymo slėgį - 136
- Medžiagų krovimas - 44, 62, 93
- Modifikacijos - 17
- N**
- Naudokite tik švarius degalus - 118
- Nuvalykite krautuvas - 119
- O**
- Operatoriaus kvalifikacija - 6
- P**
- Padangos - 40

- Padangos su balastu - 13, 15, 42
- Pagalbinės hidraulikos naudojimas - 101
- Pagalbinės hidraulikos valdymo svirtis (hidrauliniu būdu valdomi priedai) - 61, 71, 101
- Pagalbinių hidraulinių įrenginių alyvos srautas - 37, 43, 62, 97, 101
- Pagrindinės krautuvo dalys - 25
- Pakeiskite degalų filtrus - 133
- Pakeiskite hidraulinę alyvą - 132
- Pakeiskite hidraulinės alyvos filtrą - 133
- Pakeiskite kabinos oro filtrą - 140
- Pakeiskite variklio alyvą - 132
- Pakeiskite variklio alyvos filtrą - 132
- Pakeiskite variklio oro filtrą - 132
- Palaukite, kol krautuvus pakankamai įšils - 90
- Paleidimas kabeliais ir pagalbinis maitinimo šaltinis - 20, 144, 147
- Papildoma pagalbinės hidraulikos jungtis - 102
- Papildomi pagalbinių hidraulinių įrenginių išvadai, priekyje ir gale (pasirinktis) - 54, 71
- Papildomų darbinių žibintų komplektas (pasirinktis) - 54, 76
- Pasirinkčių prieinamumas - 6
- Pasirūpinkite, kad visi reikiami vadovai būtų pasiekiami - 4
- Paskirtis - 5
- Pastabos - 151, 152
- Pavojingos zonos aplink krautuvą - 11
- Pavojus uždusti – pasirūpinkite ventilacija - 12
- Pneumatinė amortizuojanti sėdynė (papildoma įranga GT kabinai) - 74
- Priedams keliami reikalavimai - 96
- Priedo hidraulinių žarnų prijungimas - 100
- Priedo sukabinimo plokštė gale - 72
- Priedo valdymo jungiklių paketas gale montuojamiems priedams (pasirinktis) - 65, 148
- Priedų prikabinimas - 98
- Priekabos jungtis (pasirinktis) - 70
- Priekinio stiklo plautuvus ir valytuvus - 53, 79, 115
- Priekinio stiklo plautuvus ir valytuvus (L kabina) - 54, 79
- Priekinių žibintų, švyturėlio, posūkio žibintų ir atšvaitų komplektas (pasirinktis) - 77
- Prieš pradėdant - 83
- Prietaisų skydas - 55
- Prijungimo adapteriai - 103
- R**
- Rankinės droselinės sklendės valdymo svirtis - 53, 62
- Ratų tarpiklių komplektas - 41
- Reguliari techninė priežiūra - 132
- Reguliokite ir pakeiskite teleskopinės strėlės slydimo padus - 122, 137
- Rekomenduojamas krautuvo naudojimas - 85
- S**
- Sauga svarbiausia - 8
- Saugaus sustabdymo procedūra - 86
- Saugikliai - 20, 141
- Saugos diržas - 11
- Saugos instrukcijos - 110
- Sėdynė – saugos diržas ir sėdynės reguliavimas - 73
- Sėdynės reguliavimas - 73
- Sėdynės šildytuvus (GT kabina) - 55, 56, 73
- Sniego grandinės - 42
- Stovėjimo stabdžio jungiklis - 54, 63
- Strėlės ir kaušo valdymo svirtis - 53, 61
- Strėlės savaiminis išsilyginimas (pasirinktis) - 67
- Strėlės slankioji padėtis (pasirinktis) - 54, 66
- Su varikliu susiję tikrinimai ir priežiūra - 126
- Sunkių krovinių krovimas - 13, 93
- T**
- Techninės priežiūros atramos ir rėmo užrakto naudojimas - 113
- Techninės priežiūros priminimo nustatymas iš naujo - 140
- Techninės priežiūros žurnalas - 114, 150
- Techninės specifikacijos - 36
- Teleskopinė strėlė (pasirenkama įranga) - 62
- Tikrinimai įjungus krautuvą - 131
- Tikrinkite akumuliatorių ir elektros kabelius - 129, 134
- Tikrinkite akumuliatorių ir jo kabelius, montavimą, būklę ir įkrovimą - 19, 134
- Tikrinkite apsauginį rėmą, sėdynę, saugos diržą, žibintus ir kitą su sauga susijusią įrangą - 138
- Tikrinkite artikuliacijos jungtį - 139
- Tikrinkite bendrąjį krautuvo būklę - 119
- Tikrinkite degalų linijas - 134
- Tikrinkite elektros kabelius, reles ir kitus elektrinius komponentus - 134
- Tikrinkite hidraulinės alyvos lygį - 124, 148
- Tikrinkite hidraulines žarnas, jungiamąsias detales ir kitus hidraulinius komponentus - 135
- Tikrinkite kabinos oro filtrą - 125
- Tikrinkite pavaros variklių montavimą ir veikimą - 123, 138
- Tikrinkite priedą ir greitojo sukabinimo plokštę - 124
- Tikrinkite ratus - 123
- Tikrinkite stovėjimo stabdį - 131
- Tikrinkite strėlės judesius - 131
- Tikrinkite vandens separatorių - 128
- Tikrinkite variklio alyvos lygį - 126

Tikrinkite variklio aušinimo skysčio lygį - 32, 127

Tikrinkite variklio oro filtro elementą - 128, 132

Tikrinkite variklio vibraciją, triukšmą ir bendrą efektyvumą - 138

Tikrinkite varžtų, veržlių ir jungiamųjų detalių priveržimą - 122

Tikrinkite važiavimo valdymą ir vairavimą - 131

Transportavimas ant priekabos - 106

Transportavimo uždangalas - 106

Transporto priemonės galios skirstymo blokas - 142

Tvirtinimo taškai - 105

Tvirtinimo variantai - 107

U

Utilizavimas pasibaigus eksploatacijos laikotarpiui - 145

Uždegimo raktelis - 53, 84

V,W

Vairasvirtė – 6 funkcijų (pasirenkama papildoma funkcija) - 63

Valdiklių apžvalga - 53

Valykite arba pakeiskite hidraulinės alyvos bako alsuklį - 133

Valykite degalų baką - 134

Vardinis eksploatacinis pajėgumas - 35, 37, 47

Variklio alyvai keliami reikalavimai - 38, 39

Variklio išjungimas (saugaus sustabdymo procedūra) - 86, 93

Variklio paleidimas - 84

Variklio specifikacijos - 38

Važiavimo greičio diapazono pasirinkimo jungiklis - 54, 58, 88

Važiavimo greitis ir traukos jėga - 41

Važiavimo pedalai - 53, 87

Važiavimo valdymas - 87

Veidrodėliai - 77

Ventiliacija ir šildymas - 54, 80

Vertimo apkrova – apkrovos schema - 49

Vilkimas (mašinos parvežimas) - 109

X

X užraktas (kryžminis užraktas) ir apsauga nuo praslydimo - 55, 89

Z

Ženkilai ir lipdukai - 26

Žibintai - 76

Žibintų valdymo jungiklis (kelių eismo žibintų komplektas) - 53, 77



523/528/530

EN

LT

EC DECLARATION OF CONFORMITY

Manufacturer:

Avant Tecno Oy
Ylötie 1, 33470 Ylöjärvi, Finland

Technical Construction File Location:

Same as Manufacturer

We hereby declare that the machine detailed in this document conforms to the following EC Directives

2006/42/EC (Machinery)

Conformity Assessment Procedure
Self-certification

2014/30/EC (EMC)

Conformity Assessment Procedure
Self-certification

2000/14/EC (Noise Emission)

Conformity Assessment Procedure
Type-test
Eurofins Expert Services Oy
PL 47, 02151 Espoo, Finland

Sound Power Level

Guaranteed **100 dB (A)**
Measured **100 dB(A)**

Jani Käkälä
Generalinis direktorius
6.5.2022 Ylöjärvi, Finland

Original language

ES ATITIKTIES DEKLARACIJA

Gamintojas:

Avant Tecno Oy
Ylötie 1, 33470 Ylöjärvi, Finland

Techninės dokumentacijos saugojimo vieta:

Sutampa su gamintojo adresu

Pareiškiamo, kad šiame dokumente aprašyta mašina atitinka toliau nurodytas ES direktyvas

2006/42/EB (mašinos)

Atitikties vertinimo procedūra
Savarankiškas sertifikavimas

2014/30/EB (EMS)

Atitikties vertinimo procedūra
Savarankiškas sertifikavimas

2000/14/EB (triukšmo emisija)

Atitikties vertinimo procedūra
Tipo bandymas
Eurofins Expert Services Oy
PL 47, 02151 Espoo, Finland

Garso galios lygis

Garantuotas **100 dB (A)**
Išmatuotas **100 dB(A)**

Jani Käkälä
Generalinis direktorius
6.5.2022 Ylöjärvi, Finland

Originalios kalbos vertimas
Translation of original language



AVANT[®]

Avant Tecno Oy

Ylötie 1

FIN-33470 YLÖJÄRVI, FINLAND

Tel. +358 3 347 8800

e-mail: sales@avanttecno.com

AVANT taiko nuolatinio tobulinimo politiką ir pasilieka teisę pakeisti specifikacijas be įspėjimo.

© 2023 Avant Tecno Oy. Visos teisės saugomos.

www.avanttecno.com