

AVANT®

Manual del operario

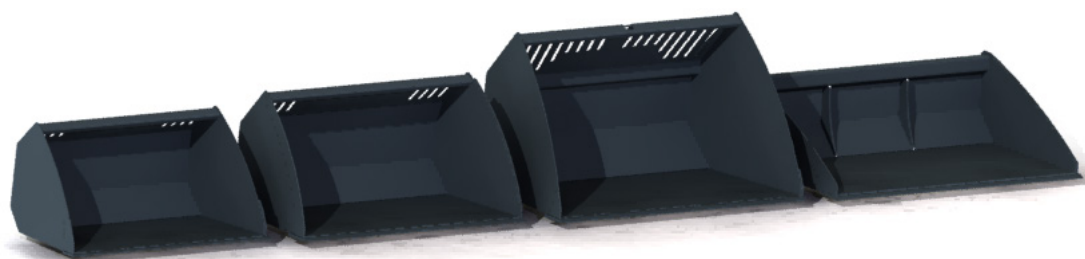

Cazos

Cazos estándar, cazos de material ligero y cazos niveladores para cargadoras Avant

Producto núm.	200 serie 1	900 mm	1050 mm	1150 mm	1300 mm	1350 mm	1450 mm	1600 mm	1800 mm
Cazo estándar 200 serie 2			A36702						
Cazo estándar Con dientes	A33032 ^(960 mm)	A36711 A36716	A36710 A36780	A36709 A36779	A36698 A36778	A36996 A36997			
Cazo estándar, heavy duty Con dientes					A36713 A36747		A36712 A36746	A36535 A36745	
Cazo de material ligero				A36715	A36714		A36703	A36476	A36343
Cazo nivelador							A36717	A36706	

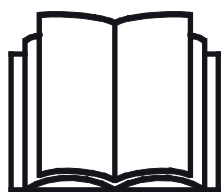

Lea este manual detenidamente antes de utilizar el equipo y siga las instrucciones.

Guarde este manual para futura consulta.

Manufacturer:

AVANT®
AVANT TECNO OY
e-mail: sales@avanttecno.com

Ylötie I
33470 YLÖJÄRVI
FINLAND
Tel. +358 3 347 8800
Fax +358 3 348 5511

Perfiles de cazo:

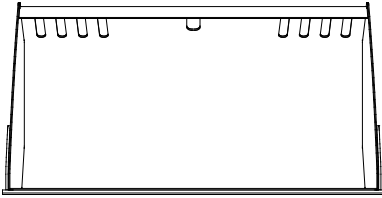

A36702

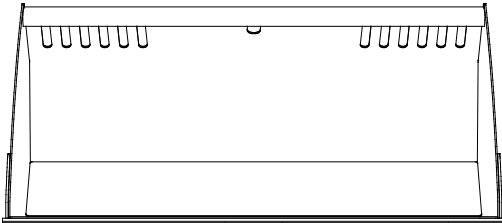
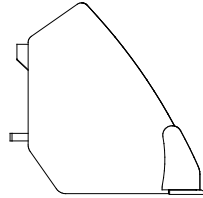

A36710 A36709 A36698

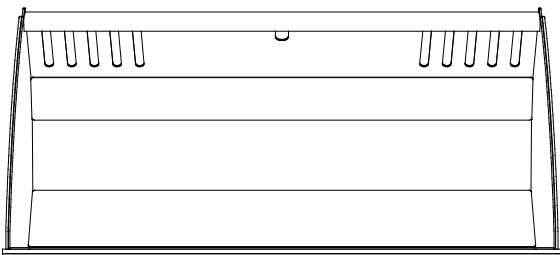
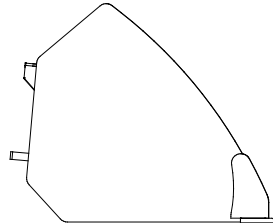

A36713 A36712 A36535

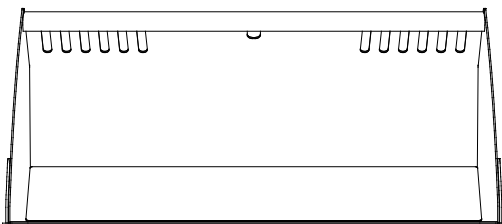
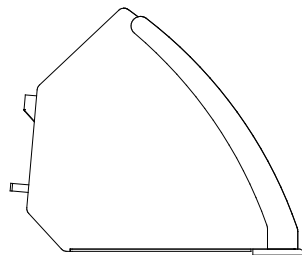

A36715 A36714 A36703 A36476 A36343

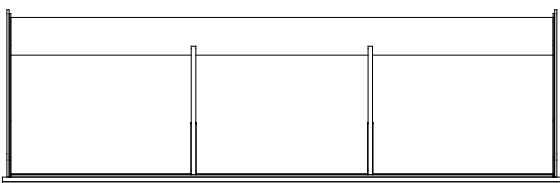
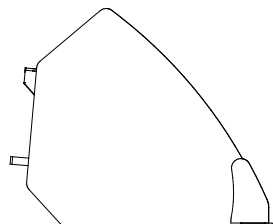

A36717 A36706

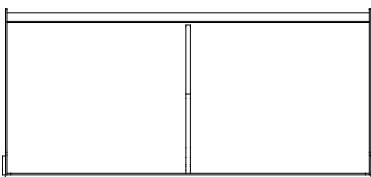
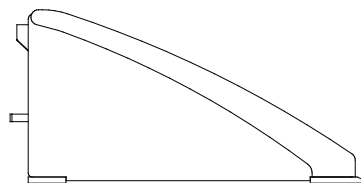

A33032

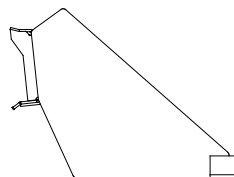

INDICE

1. PRÓLOGO	4
2. USO PREVISTO.....	5
3. INSTRUCCIONES DE SEGURIDAD PARA USAR EL IMPLEMENTO.....	7
4. ESPECIFICACIONES TÉCNICAS	10
4.1 Etiquetas de seguridad y componentes principales del implemento	12
5. ACOPLAMIENTO DEL IMPLEMENTO	14
6. INSTRUCCIONES DE USO	16
6.1 Comprobaciones antes del uso	17
6.2 Uso del cazo	18
6.3 Manipulación de materiales	20
6.4 Cubierta de dientes.....	21
7. INSPECCIONES, MANTENIMIENTO Y SERVICIO TÉCNICO	22
7.1 Inspección de estructuras metálicas	22
8. CONDICIONES DE LA GARANTÍA	22

I. Prólogo

Avant Tecno Oy quisiera agradecerle la compra de este implemento para su cargadora Avant. La fabricación y diseño de este implemento están avalados por años de experiencia en el desarrollo y producción del producto. Familiarícese con este manual y con las siguientes instrucciones para garantizar su seguridad y un funcionamiento fiable y duradero del equipo. Lea detenidamente las instrucciones antes de comenzar a usar el equipo o realizar tareas de mantenimiento.

Este manual tiene por objeto ayudarle a:

- utilizar el equipo de forma segura y eficiente
- observar y evitar situaciones peligrosas
- mantener el equipo intacto y garantizar una prolongada vida útil

Los siguientes símbolos de advertencia que aparecen en este manual se utilizan para señalar factores que se tienen que tener en cuenta para reducir el riesgo de lesiones o daños materiales.

	<p>ADVERTENCIA:</p>
	<p>Este símbolo de seguridad indica información de seguridad importante del manual. Advierte de un riesgo inminente que puede causar lesiones graves.</p> <p>Lea el texto que la acompaña el símbolo detenidamente y asegúrese de que los otros operarios también conozcan las advertencias porque la seguridad de las personas está en juego.</p>

AVISO

La palabra de la señal indica información sobre la correcta operación y mantenimiento del equipamiento.

No seguir las instrucciones que acompañan al símbolo pueden causar la avería del equipamiento o daños materiales.

Con estas instrucciones, hasta un usuario sin experiencia puede utilizar el implemento y la cargadora con seguridad. El manual también incluye instrucciones importantes para operarios experimentados de maquinaria AVANT. Asegúrese de que todas las personas que utilicen la cargadora hayan recibido las indicaciones adecuadas y se hayan familiarizado con el manual de la cargadora, cada implemento empleado y todas las instrucciones de seguridad antes de usar el equipo. Queda prohibido el uso del equipo con fines distintos o de forma distinta a la descrita en este manual. Mantenga este manual en un lugar accesible durante toda la vida útil del equipo. Si vende o transfiere el equipo, asegúrese de entregar este manual al nuevo propietario. En caso de pérdida o deterioro, puede solicitar un manual nuevo a su distribuidor Avant o al fabricante. Dado la continua evolución del producto, algunos de los detalles que aparecen este manual podrían diferir de su equipo. Este manual es una traducción de las instrucciones originales en inglés.

Además de las instrucciones de seguridad del manual tiene que cumplir todas las normas de seguridad en el trabajo, las leyes locales y otras disposiciones relativas al uso del equipo. En particular, las normas relativas uso del equipamiento en vías públicas se tienen que cumplir. Nos reservamos el derecho de modificar el contenido del manual sin aviso.

2. Uso previsto

Los cazos estándar, cazos de material ligero y cazos niveladores AVANT son implementos diseñados y fabricados para utilizar con las cargadoras multifuncionales AVANT en tareas generales de movimiento de tierras, manipulación de materiales y trabajos de nivelación y retirada de nieve. Los cazos Avant originales ofrecen una excelente visibilidad del borde del cazo y están diseñados para aprovechar de manera óptima las capacidades de las cargadoras Avant. La renovada gama de cazos confiere una excepcional flexibilidad para elegir el mejor cazo para las diferentes aplicaciones y modelos de cargadora.

Los cazos estándar están disponibles con dientes, que además son cazos reforzados y más sólidos indicados para trabajos pesados. Los cazos heavy duty resultan apropiados para las cargadoras más grandes. El cazo estándar especialmente diseñado para las nuevas cargadoras serie 200 se ha optimizado para adaptarse a la geometría del brazo de la serie 200. Las placas del filo de todos los cazos están hechas de un acero realmente fuerte y resistente al desgaste, y en los cazos heavy duty, los filos de corte laterales se han reforzado en toda su longitud. Los cazos de material ligero, también denominados, cazos de nieve, cuenta con una base más larga y tienen mayor volumen. El perfil bajo y extensa base del cazo nivelador proporciona una excelente visibilidad de la punta del cazo. El extremo trasero recto del cazo nivelador permite utilizar el cazo de manera eficaz cuando la cargadora se desplaza marcha atrás.

Existen varias anchuras disponibles para adaptarse a cada tarea y modelo de cargadora. A la hora de elegir un cazo, debe considerarse el uso previsto del cazo y el modelo de la minicargadora, como muestra la tabla 1. Si la cargadora está equipada con neumáticos especiales, o distintos de los especificados originalmente, consulte con su distribuidor Avant para elegir el mejor cazo. La gama de cazos incluye otros tipos de cazo con funciones hidráulicas que aportan facilidad y versatilidad a varias tareas realizadas con la cargadora. Por ejemplo, el cazo de descarga en alto es un excelente cazo completamente redondeado y especialmente útil cuando es necesario apilar material con frecuencia. El cazo 4 en 1 es una versátil herramienta de jardinería, que permite nivelar y manipular material fácilmente con el mismo implemento.

Los cazos no requieren mantenimiento, excepto limpieza, supervisión del estado del cazo y retoques ocasionales de pintura en caso de necesidad. Los trabajos de reparación de mayor envergadura deben realizarse en un servicio técnico profesional. Póngase en contacto con su distribuidor AVANT si tiene alguna pregunta sobre el uso y mantenimiento del equipo.

Compatibilidad con las cargadoras Avant

Las recomendaciones de compatibilidad se basan en la anchura de la cargadora y en la capacidad de elevación disponible. No utilice cazos demasiado anchos para manipular cargas pesadas, ya que la fuerza de rotura real (capacidad de inclinación del cazo) disminuye con cazos anchos, al igual que el rendimiento general. Para calcular la capacidad de elevación de la cargadora, consulte la tabla 5 junto con el diagrama de carga que aparecen en el manual de usuario de la cargadora.

Tabla 1. Cazos. Compatibilidad con cargadoras Avant

Avant		216	220 <small>serie 2</small>	313S	520	R28	630	745	
		218	225	320S	523	528	R35	750	e5
		220	225LPG	420	R20	530	635	755i	e6
				423	525LPG		640	760i	
Cazo estándar									
960 mm	A33032	•	-	-	-	-	-	-	-
900 mm	A36711	-	•	•	•	•	•	(•)	•
990 mm	A36702*	-	•	•	•	•	•	(•)	•
1050 mm	A36710	-	•	•	•	•	•	(•)	•
1150 mm	A36709	-	•	•	•	•	•	(•)	•
1300 mm	A36698	-	•	•	•	•	•	(•)	•
1350 mm	A36996	-	•	•	•	•	•	(•)	•
1300 mm HD	A36713	-	-	-	-	(•)	•	•	-
1450 mm HD	A36712	-	-	-	-	(•)	•	•	-
1600 mm HD	A36535	-	-	-	-	(•)	•	•	-
Cazo estándar, con dientes									
900 mm	A36716	-	•	•	•	•	•	(•)	•
1050 mm	A36780	-	•	•	•	•	•	(•)	•
1150 mm	A36779	-	•	•	•	•	•	(•)	•
1300 mm	A36778	-	•	•	•	•	•	(•)	•
1350 mm	A36997	-	•	•	•	•	•	(•)	•
1300 mm HD	A36747	-	-	-	-	(•)	•	•	-
1450 mm HD	A36746	-	-	-	-	(•)	•	•	-
1600 mm HD	A36745	-	-	-	-	(•)	•	•	-
Cazo de material ligero									
1150 mm	A36715	-	-	•	•	•	•	•	•
1300 mm	A36714	-	-	(•)	•	•	•	•	•
1450 mm	A36703	-	-	-	(•)	(•)	•	•	(•)
1600 mm	A36476	-	-	-	(•)	(•)	•	•	(•)
1800 mm	A36343	-	-	-	(•)	(•)	•	•	(•)
Cazo nivelador									
1450 mm	A36717	-	-	-	•	•	•	•	•
1600 mm	A36706	-	-	-	•	•	•	•	•

Se recomienda utilizar el implemento solo con las minicargadoras identificadas con • en la tabla 1. Con los modelos señalados con (•), es posible que no se alcance el máximo potencial. También podría necesitar contrapesos adicionales. Para conocer la compatibilidad con un modelo no mostrado en la tabla, póngase en contacto con su distribuidor Avant.

* Los cazos identificados con el asterisco deben utilizarse como cazos de material ligero con las cargadoras de la serie 200.

3. Instrucciones de seguridad para usar el implemento

No olvide que la seguridad es el resultado de varios factores. La combinación cargadora-implemento es muy potente y el uso o mantenimiento inadecuados o descuidados podría provocar graves lesiones personales o daños materiales. Por este motivo, todos los operarios deben familiarizarse concienzudamente con el uso correcto y con los manuales de usuario tanto de la cargadora como del implemento antes de ponerlos en funcionamiento. No utilice el implemento si no está completamente familiarizado con su funcionamiento y con los riesgos asociados.



PELIGRO

El uso inapropiado o descuidado del implemento, o el uso de un implemento en mal estado, podría representar un riesgo de lesiones graves. Familiarícese con los mandos de la cargadora, el procedimiento de acoplamiento correcto y la forma correcta de utilizar el implemento en un lugar seguro. Estudie especialmente cómo parar el equipo de forma segura. Lea detenidamente todas las precauciones de seguridad.

Lea detenidamente todas las instrucciones de seguridad antes de manipular el implemento



ADVERTENCIA

- Cuando enganche un implemento a la cargadora, **asegúrese de que los pasadores de bloque de la placa de acoplamiento rápido de la cargadora se encuentren en la posición inferior y el implemento quede bloqueado a la cargadora.** Nunca levante ni mueva un implemento que no esté bloqueado.
- El Cazos no está diseñado para ser utilizado por más de un operario simultáneamente. Impida que otras personas se sitúen en la zona de peligro del equipo durante su uso.
- Transporte siempre el implemento tan bajo como sea posible para mantener el centro de gravedad bajo y mantenga el brazo telescópico retraído mientras conduce.
- Accione los mandos de la cargadora de forma lenta y sosegada. Tenga cuidado cuando levante cargas a niveles elevados o baje una carga desde una altura elevada. Evite cambios bruscos de velocidad o sentido de la marcha para mantener el equilibrio de la cargadora, especialmente cuando trabaje con cargas pesadas. Conduzca despacio y con precaución, en particular sobre terreno inclinado y superficies resbaladizas.
- Transportar cargas pesadas puede desplazar el centro de gravedad de la minicargadora y provocar que vuelque. Transporte siempre la carga tan baja y tan cerca de la cargadora como sea posible con el brazo telescópico completamente retraído para mantener el centro de gravedad bajo y la estabilidad óptima.
- La estabilidad de la minicargadora puede variar cuando se deja el asiento del conductor pudiendo volcar aquella. Recuerde siempre que el brazo puede sufrir un descenso inesperado por la pérdida de estabilidad o si otra persona manipula los mandos de la minicargadora derivando en peligro de aplastamiento. El implemento o la minicargadora no están previstos para mantener una carga en alto durante períodos largos. Baje el implemento antes de dejar el asiento del operario.
- Mantenga la articulación de la cargadora en posición recta cuando manipule cargas pesadas. La cargadora podría volcar hacia delante al girar la articulación.
- Respete la carga máxima indicada en el manual de usuario de la cargadora. Sea especialmente cuidadoso si se activa el sensor de indicador de carga.
- Asegúrese de que la superficie pueda soportar la carga total. Respete siempre los valores de presión correctos del neumático.

**ADVERTENCIA**

- Deposite siempre el cazo en el suelo con firmeza antes de abandonar el asiento del conductor para evitar movimientos inesperados de la cargadora. La estabilidad de la minicargadora puede variar cuando se deja el asiento del conductor pudiendo volcar aquella. Recuerde siempre que el brazo puede sufrir un descenso inesperado por la pérdida de estabilidad o si otra persona manipula los mandos de la minicargadora derivando en peligro de aplastamiento. Ni los cazos ni la cargadora están diseñados para mantener la carga levantada durante mucho tiempo. Siga el procedimiento de parada segura.
- Preste atención a la zona alrededor de la cargadora y al movimiento de las demás personas y máquinas. Preste atención a la geografía del terreno y a otros peligros, como ramas y árboles que puedan alcanzar la zona del conductor, la caída de rocas y las superficies resbaladizas.
- Asegúrese de que haya suficiente espacio libre por encima de la máquina. El impacto con un objeto elevado puede hacer que la cargadora vuelque. Mantenga una distancia de seguridad con cables eléctricos, farolas u otros sistemas eléctricos; el impacto con elementos con corriente podría provocar una descarga eléctrica.
- Asegúrese de que haya suficiente ventilación cuando trabaje en interiores. No utilice la cargadora en espacios cerrados independientemente del tipo de motor o combustible. Los gases de escape podrían concentrarse hasta niveles peligrosos.
- Nunca use el implemento para levantar o transportar personas o plataformas de trabajo de ningún tipo, ni tan siquiera momentáneamente.
- Asegúrese de utilizar únicamente implementos que se encuentren en buen estado. Inspeccione minuciosamente el implemento a intervalos regulares. No modifique el implemento de modo que pueda afectar a su seguridad. Está estrictamente prohibido realizar agujeros en el implemento o soldar o fijar de otra forma ganchos u otros objetos al implemento.
- Utilice el implemento únicamente para su uso previsto. Un uso distinto podría generar riesgos de seguridad innecesarios y causar daños al equipo.
- Asegúrese de que la cargadora esté equipada con los componentes de seguridad necesarios y de que funcione correctamente. El cinturón de seguridad es de uso obligatorio. Si surgen peligros específicos asociados al área de trabajo, utilice el equipo de seguridad oportuno.
- Lea también las instrucciones de seguridad y uso correcto de la cargadora contenidas en el manual de usuario.

**PELIGRO**

Riesgo de lesiones graves o la muerte: el descenso del brazo puede aplastar a una persona situada debajo del implemento o del brazo de la minicargadora. Deje de utilizar la máquina inmediatamente si alguien está en riesgo de quedar atrapado debajo del implemento o en el área entre el implemento y la minicargadora. El brazo o el implemento podrían moverse de forma imprevista incluso con la cargadora parada. Mantenga una distancia de seguridad con el área de peligro y con cualquier componente móvil.

**ADVERTENCIA**

Riesgo de aplastamiento: nunca deje que nadie pase por debajo del implemento o brazo de la minicargadora levantados. Tenga en cuenta que el brazo de la cargadora puede bajar o inclinarse incluso con el motor parado (peligro de aplastamiento). La cargadora no está diseñada para mantener la carga levantada durante mucho tiempo. Baje siempre el implemento a una posición segura antes de dejar el asiento del operario.

**Recuerde llevar puesta la ropa de protección adecuada:**

- El nivel de ruido en el asiento del operario puede superar los 85 dB(A) dependiendo del modelo de minicargadora y el ciclo de trabajo. La exposición prolongada a un nivel elevado de ruido puede provocar lesiones auditivas. Lleve cascos para los oídos mientras use la minicargadora.



- Lleve puestos los guantes de protección.



- Lleve botas de seguridad mientras use la minicargadora.

Posición segura del implemento, antes de acercarse al brazo de la cargadora**ADVERTENCIA**

Deposite siempre el implemento en una posición segura antes de aproximarse. Esta posición segura evitará movimientos involuntarios del implemento y del brazo de la cargadora. Tenga presente que el implemento puede moverse incluso con el motor de la minicargadora parado. Procedimiento de parada segura:

- Baje el brazo completamente y deposite el implemento en el suelo.
- Pare el motor de la cargadora y accione el freno de estacionamiento.
- Evite la puesta en marcha de la máquina quitando llave de contacto.

4. Especificaciones técnicas



Tabla 2. Cazos estándar. Características técnicas

Producto núm.	A33032	A36702	A36710	A36780	A36709	A36779	A36698	A36778
Anchura de trabajo:	890 mm	1010 mm	1050 mm		1150 mm		1300 mm	
Número de dientes:	-	-	-	4	-	5	-	5
Anchura total (A):	960 mm	1040 mm	1080 mm		1180 mm		1330 mm	
Longitud de base (B):		486 mm	557 mm		557 mm		557 mm	
Altura total (C):		508 mm	578 mm		578 mm		578 mm	
Peso:	52 kg	50 kg	73 kg	83 kg	78 kg	91 kg	86 kg	98 kg
Capacidad máxima:		130 l	200 l		220 l		250 l	
Con rejilla:	110 l	160 l	240 l		260 l		300 l	
Capacidad de percusión:		90 l	140 l		160 l		180 l	
Con rejilla:		120 l	190 l		210 l		240 l	
Modelos de cargadora AVANT compatibles:	200 serie 1	200 serie 2	Ver tabla 1					
Cubierta de dientes:	-	-	-	A417347	-	A420132	-	A417320

Producto núm.	A36996	A36997
Anchura de trabajo:	1350 mm	
Número de dientes:	-	5
Anchura total (A):	1380 mm	
Longitud de base (B):	557 mm	
Altura total (C):	578 mm	
Peso:	90 kg	102 kg
Capacidad máxima:	260 l	
Con rejilla:	310 l	
Capacidad de percusión:	190 l	
Con rejilla:	240 l	
Modelos de cargadora AVANT compatibles:	Ver tabla 1	
Cubierta de dientes:	-	A421097

Tabla 3. Cazos estándar heavy duty. Características técnicas

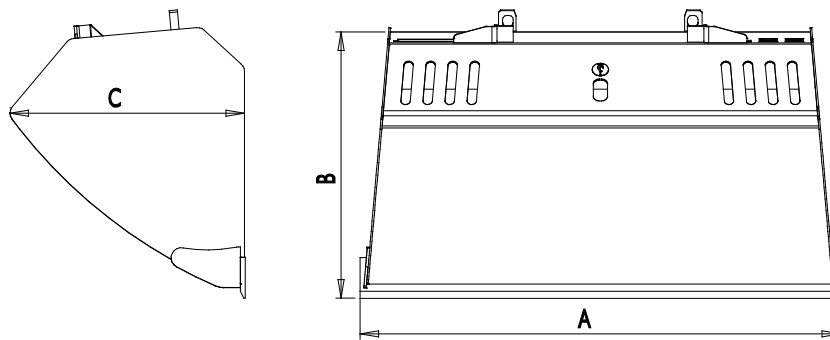
Producto núm.	A36713	A36747	A36712	A36746	A36535	A36745
Anchura de trabajo:	1300 mm		1450 mm		1600 mm	
Número de dientes:	-	5	-	5	-	6
Anchura total (A):	1330 mm		1480 mm		1630 mm	
Longitud de base (B):	627 mm		627 mm		627 mm	
Altura total (C):	653 mm		653 mm		653 mm	
Peso:	130 kg	140 kg	140 kg	155 kg	155 kg	165 kg
Capacidad máxima:	300 l		340 l		370 l	
Con rejilla:	370 l		420 l		460 l	
Capacidad de percusión:	210 l		230 l		260 l	
Con rejilla:	310 l		350 l		390 l	
Modelos de cargadora AVANT compatibles:	Ver tabla 1					
Cubierta de dientes:	-	A417320	-	A417321	-	A419977

Tabla 4. Cazos de material ligero. Características técnicas

Producto núm.	A36715	A36714	A36703	A36476	A36343
Anchura de trabajo:	1150 mm	1300 mm	1450 mm	1600 mm	1800 mm
Anchura total (A):	1180 mm	1330 mm	1480 mm	1630 mm	1830 mm
Longitud de base (B):	828 mm	828 mm	938 mm	938 mm	950 mm
Altura total (C):	761 mm	761 mm	864 mm	864 mm	864 mm
Peso:	125 kg	135 kg	150 kg	175 kg	195 kg
Capacidad máxima:	325 l	370 l	515 l	560 l	650 l
Con rejilla:	430 l	495 l	710 l	780 l	900 l
Capacidad de percusión:	225 l	260 l	355 l	390 l	450 l
Con rejilla:	340 l	390 l	560 l	610 l	700 l
Modelos de cargadora AVANT compatibles:	Ver tabla 1				

Tabla 5. Cazos niveladores. Características técnicas

Producto núm.	A36717	A36706
Anchura de trabajo:	1450 mm	1600 mm
Anchura total (A):	1480 mm	1630 mm
Longitud de base (B):	894 mm	894 mm
Altura total (C):	460 mm	460 mm
Peso:	175 kg	190 kg
Capacidad máxima:	380 l	420 l
Capacidad de percusión:	250 l	280 l
Modelos de cargadora AVANT compatibles:	Ver tabla 1	

4.1 Etiquetas de seguridad y componentes principales del implemento

A continuación se enumeran las etiquetas y señales fijadas al implemento. Deben mantenerse visibles y legibles sobre el equipo. Reponga cualquier etiqueta borrosa o desprendida. Solicite nuevas etiquetas a su distribuidor o pregunte al servicio de información indicado en la portada/ contraportada.

ADVERTENCIA

Asegúrese de que todas las pegatinas de aviso estén legibles. Las etiquetas de advertencia proporcionan información de seguridad importante y ayudan a identificar y recordar los peligros asociados al equipo. Sustituya las etiquetas de advertencia dañadas o perdidas por unas nuevas.



A46771



A46772

Avant Tecno Oy Ylötie 1 FIN-33470 YLÖJÄRVI		
TYPE	No.	
kg	Max load	kg
2015	<i>Made in EU</i> www.avanttecno.com	

Placa de identificación del implemento

Para instalar una etiqueta nueva: Limpie a conciencia la superficie para eliminar cualquier resto de grasa. Deje que se seque completamente. Despegue la película protectora de la etiqueta y presione con firmeza para aplicarla. Tenga cuidado de no tocar el pegamento de la etiqueta.

Tabla 7. Ubicación de las pegatinas y mensajes de advertencia

	Pegatina	Mensaje de advertencia
1	A36771	Riesgo de uso incorrecto: lea las instrucciones antes de usar.
2	A36772	Riesgo de aplastamiento: no pase por debajo de un implemento levantado; permanezca alejado de equipos levantados.
3		Placa de identificación del implemento



Tabla 8. Componentes principales de Cazos

1	Chasis con soportes de acople rápido
2	Filo de corte
3	Rejilla para mejorar la visibilidad y evitar la caída de material
4	Filos laterales reforzados (imagen de cazo heavy duty)

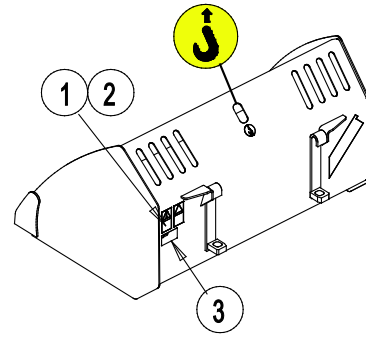
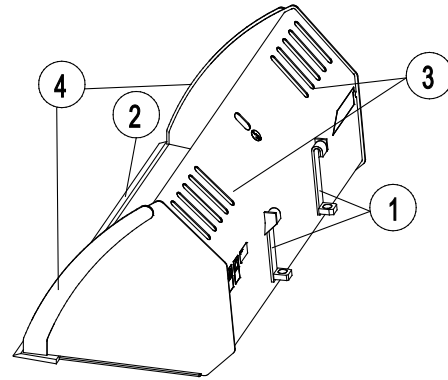

5. Acoplamiento del implemento

La fijación del implemento a la minicargadora es rápida y sencilla se tiene que hacer con cuidado. El implemento se monta en el brazo de la minicargadora utilizando la placa de acoplamiento rápido del brazo y la pieza correspondiente en el implemento.

Si el implemento no está asegurado a la minicargadora se puede desprender de esta y provocar una situación de peligro. La minicargadora no se tiene que conducir y el brazo no se tiene que levantar nunca si el implemento no se ha asegurado. Para evitar situaciones de peligro siga siempre el proceso de acoplamiento mostrado a continuación. Recuerde también las instrucciones de seguridad de este manual. El implemento se monta en la minicargadora como sigue:



ADVERTENCIA

Riesgo de aplastamiento: asegúrese de que si un implemento no está asegurado no pueda moverse o caerse. No permanezca en el área que exista entre el implemento y la cargadora. Monte el implemento solo sobre superficies lisas.

Nunca mueva o levante un implemento que no esté bien bloqueado.

Cargadoras series 200-700:

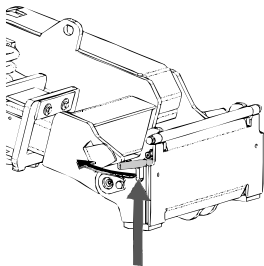

Paso 1:

- Levante los pasadores de bloqueo de la placa de acoplamiento rápido y gírelos hacia atrás hasta meterlos en la ranura para que queden bloqueados en la posición superior.
- Si la cargadora está equipada con un sistema hidráulico de bloqueo de implementos, consulte las instrucciones adicionales sobre el uso del sistema de bloqueo en los manuales correspondientes.
- Asegúrese de que los tubos hidráulicos (y el haz de cables eléctricos, en su caso) no estén por medio durante la instalación.

Cargadoras 200 (serie 1):

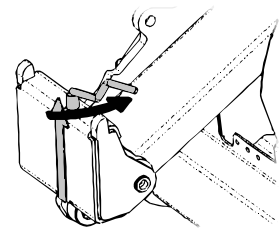

Paso 2:

- Gire la placa de acoplamiento rápido con ayuda del sistema hidráulico hasta que quede inclinada hacia delante.
- Acerque la cargadora hasta el implemento. Si su cargador tiene un brazo telescópico, puede utilizarlo para ello.
- Alinee los pasadores superiores de la placa de acoplamiento rápido de la cargadora hasta que queden justo debajo de las abrazaderas correspondientes del implemento.

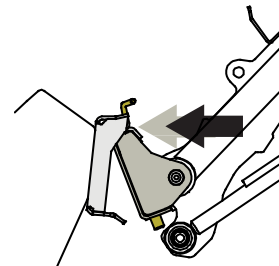
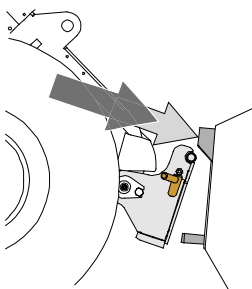

Paso 3:

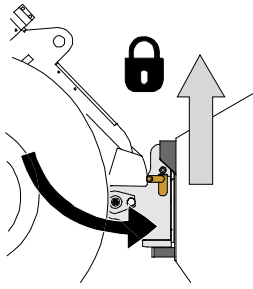

- Levante el brazo ligeramente – tire de la palanca de control del brazo hacia atrás para levantar el implemento del suelo.
- Gire la palanca de control del brazo hacia a la izquierda para colocar la sección inferior de la placa de acoplamiento rápido sobre el implemento.
- Bloquee los pasadores manualmente o mediante el sistema hidráulico.
- **Compruebe siempre que ambos pasadores queden perfectamente bloqueados.**

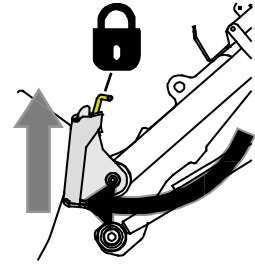

Riesgo de caída de objetos: evite dejar caer el implemento.

Un implemento que no esté completamente fijo a la cargadora podría caer sobre el brazo o el operario, o incluso meterse bajo la cargadora mientras se conduce provocando la pérdida de control de la misma. Nunca mueva o levante un implemento que no esté bien bloqueado.

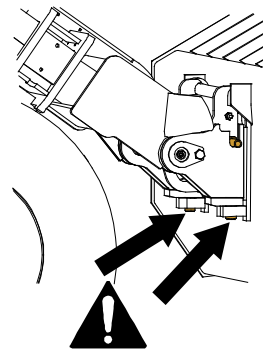

Cargadoras series 200-700

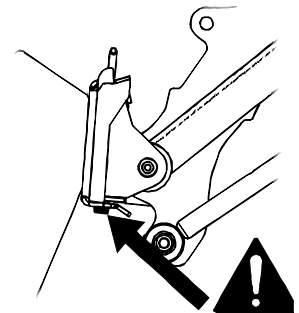

Cargadoras 200 (serie 1)



Riesgo de aplastamiento: evite el vuelco del implemento. La inclinación o elevación excesivas de un implemento no bloqueado aumenta el riesgo de vuelco. No utilice el sistema automático de los pasadores de bloqueo si el implemento se levanta más de un metro del suelo. Si los pasadores de bloqueo no vuelven a su posición normal cuando se incline el implemento no lo siga inclinando o levantando. Deje el implemento en el suelo y asegure el sistema de bloqueo manualmente.

6. Instrucciones de uso

Realice algunos ejercicios de prueba con el implemento y los mandos de la cargadora en un lugar seguro. Si no está familiarizado con este modelo de cargadora particular, se recomienda practicar primero sin implementos.



ADVERTENCIA

Riesgo de vuelco: evite sobrecargar la máquina. La minicargadora puede volcar al manipular cargas pesadas, o como consecuencia de los movimientos dinámicos causados por conducir con y manipular una carga pesada. No extienda el brazo telescópico cuando la carga se acerque a la capacidad de elevación de la minicargadora, o cuando el brazo de la minicargadora se encuentre en posición horizontal. Cuando note que las ruedas traseras de la minicargadora están a punto de despegarse del suelo, o si el indicador de carga de la minicargadora (si está equipada con él) emite una señal:

- Baje la carga pausadamente y retraiga el brazo telescópico
- Evite realizar cambios de dirección o velocidad bruscos con la carga levantada
- Utilice contrapesos adicionales si es necesario



ADVERTENCIA

Riesgo de caída desde una posición elevada y aplastamiento debajo del cazo o la minicargadora: nunca utilice el cazo como plataforma de elevación ni para transportar personas. Nunca use la minicargadora o sus implementos para levantar personas o plataformas de trabajo de ningún tipo, ni tan siquiera momentáneamente. Nunca se suba al implemento.

Baje siempre el cazo hasta el suelo antes de abandonar el asiento del operario. La minicargadora no está diseñada para mantener la carga levantada durante mucho tiempo.



6.1 Comprobaciones antes del uso

- Asegúrese de mantener una distancia segura con los transeúntes cuando el equipo esté en funcionamiento. No deje que nadie acceda al área de peligro del brazo ni permanezca directamente delante de la cargadora. Asegúrese también de que la cargadora pueda desplazarse marcha atrás de forma segura. Nunca asuma que los transeúntes seguirán estando donde los vio por última vez; especialmente los niños, que suelen sentirse atraídos por el equipo en movimiento.
- Compruebe el estado general del implemento y la cargadora, y la presencia de posibles fugas de aceite hidráulico. No utilice el implemento si detecta una avería en el sistema hidráulico de la cargadora o el implemento. Consulte el capítulo 7 para acceder a las instrucciones de mantenimiento.
- Controle el implemento y los mandos de la cargadora únicamente desde el asiento del conductor. Asegúrese de usar la cargadora y el implemento de forma segura y para su uso previsto. No permita que los niños utilicen el equipo.
- Nunca use la minicargadora o sus implementos bajo los efectos del alcohol, drogas o medicinas que puedan afectar a la evaluación de riesgos o causar somnolencia ni tampoco si no goza de buena salud para manejar el equipo.
- Recuerde los métodos de trabajo correctos y evite levantarse del asiento del conductor de manera innecesaria.

6.2 Uso del cazo

Seguir un método de trabajo correcto es importante cuando se carga material desde un montón, ya que este trabajo exige la máxima potencia de la cargadora. Utilice un régimen alto de RPM y lea las instrucciones sobre el correcto uso de la cargadora en el manual de usuario correspondiente.

No todos los tipos de cargadora permiten llenar el cazo atacando el montón de material pesado e intentando levantar o inclinar el cazo a continuación. La forma más eficaz de cargar el cazo es introduciendo únicamente la punta del cazo en el montón, y posteriormente, al tiempo que se avanza, levantar e inclinar el equipo haciendo que el material quede en el cazo, como muestran las siguientes figuras. La misma técnica básica se aplica también al cavar material del suelo.

- 1
 - Conduzca despacio, empleando un régimen de RPM entre moderado y alto.
 - Una vez tenga la punta del cazo en el montón, comience a inclinar el cazo.

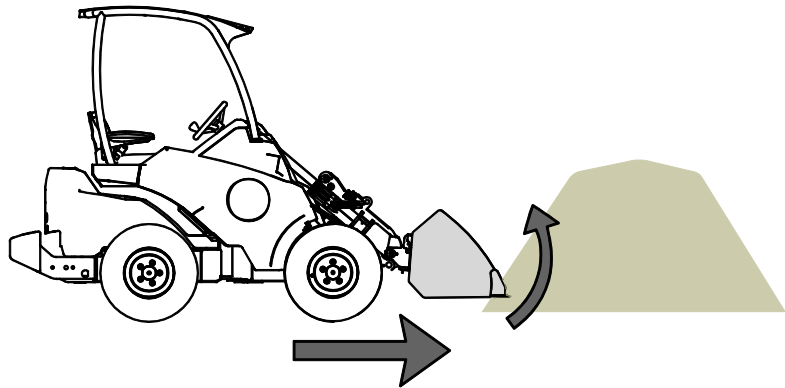

- 2
 - Llene el cazo avanzando y al mismo tiempo inclinando y levantando el cazo.

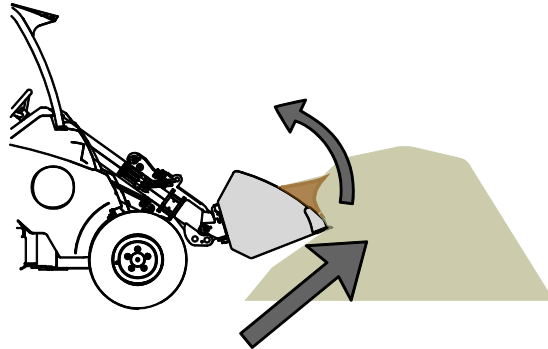

- 3
 - Una vez tenga el cazo casi lleno, levante el cazo con el brazo de la cargadora.
 - Siga avanzando lentamente.

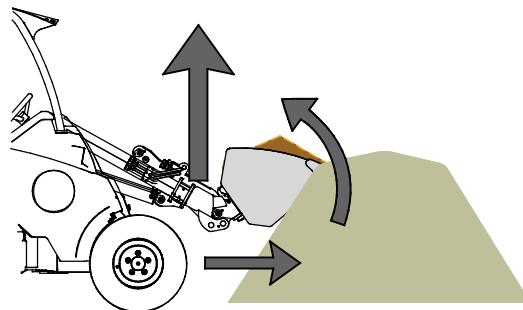

**PRECAUCIÓN**

Mantenga la minicargadora estable. Transporte siempre el cazo lo más bajo y cerca posible del suelo. Levántelo únicamente para descargarlo. Mantenga el brazo telescópico retraído mientras conduce.

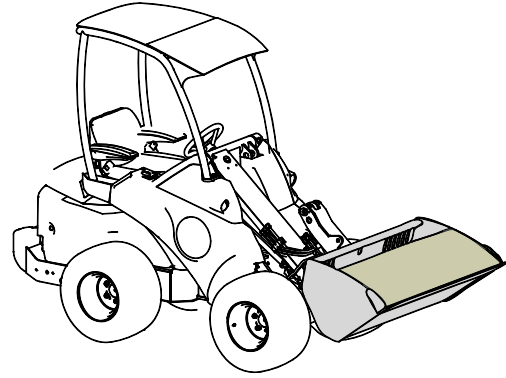
**ADVERTENCIA**

Riesgo de parada brusca: avance lentamente cuando lleve el cazo en contacto con el suelo. Evite riesgos asociados a paradas bruscas de la cargadora. En caso de impacto con un objeto, la cargadora se detendrá al instante, por ejemplo, en trabajos de retirada de nieve. Compruebe el área de trabajo antes de comenzar y abróchese el cinturón de seguridad.

Si la minicargadora no está equipada con nivelación automática del brazo:

**ADVERTENCIA**

Evite que le caigan materiales encima: supervise la posición del cazo. Cuando se levanta el material a un nivel elevado, la placa del cazo debe inclinarse simultáneamente para evitar que la carga caiga sobre la minicargadora o el operario. La nivelación automática del brazo de la minicargadora facilita la repetición de esta operación.

**ADVERTENCIA**

Evite la pérdida repentina de estabilidad: nunca arrastre cargas desde, por ejemplo, una estantería. Si la carga que quiere levantar es muy pesada y la levanta desde cierta altura, la minicargadora podría volcar hacia adelante al meter la marcha atrás. Nunca meta la marcha atrás y tire con la minicargadora sin antes asegurarse de que la minicargadora puede manejar la carga que está levantando.

6.3 Manipulación de materiales

Tome como referencia la carga máxima indicada en el diagrama del manual de usuario de la cargadora. Recuerde que la capacidad de carga real varía en función de las condiciones de maniobra, en particular las irregularidades del área de maniobra tienen un efecto importante. Sea especialmente cuidadoso si se activa el sensor de indicador de carga. Asegúrese también de que la superficie del terreno es firme y aplique las presiones de los neumáticos recomendadas.



ADVERTENCIA

Riesgo de vuelco: evite sobrecargar la minicargadora y mantenga las cargas pesadas cerca de la máquina. Mantenga las cargas cerca del suelo siempre que conduzca, especialmente cuando realice giros y sobre terrenos irregulares. Tenga en cuenta que una carga pesada o una gran distancia entre la minicargadora y el centro de gravedad de la carga afectarán al equilibrio y a la maniobra de la minicargadora. El uso de contrapesos adicionales está especialmente recomendado en modelos de cargadoras más pequeñas. Para la cargadora de la serie 200, se recomienda instalar pesos en las ruedas. Con cargas pesadas, el brazo telescópico debe mantenerse retraído mientras se desplaza con la cargadora. Abróchese siempre el cinturón de seguridad.

La información de la tabla 9 puede utilizarse para calcular el peso de la carga y evitar cargas demasiado pesadas. Los valores mostrados en la tabla son meramente orientativos. Las densidades reales de cada material podrían variar considerablemente en función de factores como el contenido de humedad y la compacidad del material.

Tabla 9. Densidades comunes de materiales

Material	Densidad de material, (indicativo), kg/l (t/m ³)	
Nieve	0,2 - 0,8	<p>Ejemplo:</p> <p>El cazo estándar A36709 (volumen 220 l, peso en vacío 78 kg) se llena de grava.</p> <p>El peso de la cargadora, dependiendo de la densidad real del material, oscila entre $1,7 * 220 + 79 = 450$ kg y $1,9 * 220 + 79 = 500$ kg.</p> <p>La capacidad de carga debe calcularse teniendo en cuenta la compacidad del material y la distribución de la carga</p>
Astillas	0,15 - 0,3	
Pélet de madera	~ 0,65	
Turba	0,4 - 0,7	
Tierra	1,5 - 1,8	
Grava	1,7 - 1,9	
Arena	1,5 - 2	
Cemento, seco	1,7 - 2,5	
Áridos machacados	1,65 - 2,6	

6.4 Cubierta de dientes

Los cazos con dientes se pueden equipar, opcionalmente, con una cubierta protectora. La cubierta está diseñada para ser utilizada con la cargadora en zonas en las que los dientes podrían agravar un accidente, como por ejemplo, en zonas de tráfico rodado.

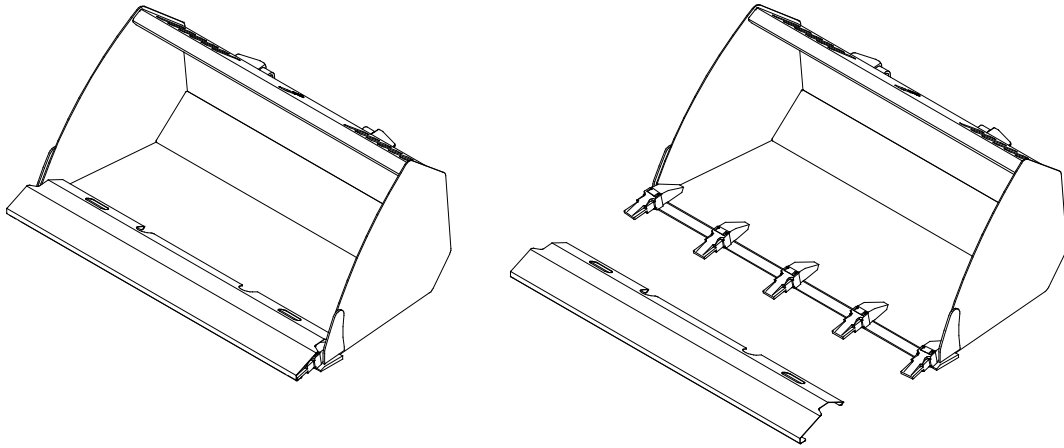
**AVISO**

Retire la placa de protección antes de utilizar el cazo.

7. Inspecciones, mantenimiento y servicio técnico

Se recomienda vaciar el cazo completamente justo después de usarlo. Para su almacenamiento, no deje el cazo directamente en el suelo, en su lugar, deposítelo sobre tacos de madera o un palé, por ejemplo. Deje el implemento en una posición en la que el agua no pueda acumularse en el mismo.

Para limpiar el cazo puede utilizar una hidrolavadora y detergente suave. No aplique solventes potentes ni dirija la pistola de presión directamente sobre las etiquetas fijadas al implemento. Antes de un almacenamiento prolongado, retoque la pintura donde sea necesario para evitar la corrosión.

7.1 Inspección de estructuras metálicas

Las estructuras metálicas del implemento también deben inspeccionarse con regularidad. Compruebe visualmente la presencia de daños e inspeccione los soportes de acople rápido y la zona circundante con detenimiento. No utilice el implemento si observa signos de deformación, grietas o rotura.

Solo están permitidas las reparaciones con soldadura realizadas por soldadores profesionales. Si tiene que realizar una soldadura, emplee únicamente los métodos y aditivos adecuados para el acero usado en el implemento. Para más información sobre reparaciones, póngase en contacto con el servicio técnico más cercano.

8. Condiciones de la garantía

Avant Tecno Oy ofrece una garantía de un año (12 meses) a partir de la fecha de compra para el implemento que fabrica.

La garantía cubre los siguientes costes de reparación:

- Los costes de mano de obra estarán cubiertos cuando la reparación no se realice en la fábrica.
- La fábrica sustituya cualquier componente o consumible defectuoso.

La fábrica podría reembolsar el precio de los componentes que el cliente haya adquirido en casos especiales acordados por anticipado.

La garantía no cubre:

- El mantenimiento habitual y las piezas y consumibles necesarios para ello.
- Los daños causados por condiciones de trabajo o modos de uso inusuales, negligencia, cambios estructurales realizados sin el consentimiento de Avant Tecno Oy, el uso de piezas no originales o la falta de mantenimiento.
- Las consecuencias de una avería, como por ejemplo, la interrupción del trabajo u otros posibles daños adicionales.
- Los gastos de transporte y/o traslado asociados a la reparación.



AVANT[®]